



ΟΡΓΑΝΙΣΜΟΣ  
ΒΙΟΜΗΧΑΝΙΚΗΣ  
ΙΔΙΟΚΤΗΣΙΑΣ

**ΕΙΔΙΚΟ ΔΕΛΤΙΟ  
ΒΙΟΜΗΧΑΝΙΚΗΣ  
ΙΔΙΟΚΤΗΣΙΑΣ  
(ΕΔΒΙ)**



*National Human Genome Research Institute*

**ΤΕΥΧΟΣ Β΄  
ΣΧΕΔΙΑ Ή ΥΠΟΔΕΙΓΜΑΤΑ  
ΜΑΪΟΣ 2020**



ΟΡΓΑΝΙΣΜΟΣ  
ΒΙΟΜΗΧΑΝΙΚΗΣ  
ΙΔΙΟΚΤΗΣΙΑΣ

Γιάννη Σταυρουλάκη 5 (πρώην Παντανάσσης)  
151 25 Παράδεισος Αμαρουσίου

ΤΕΛΕΦΑΞ: 210 6819231

ΤΗΛΕΦΩΝΑ:

ΓΕΝΙΚΕΣ ΠΛΗΡΟΦΟΡΙΕΣ: .....210 6183500  
ΚΑΤΑΘΕΣΕΙΣ: .....210 6183593  
ΤΕΛΗ: .....210 6183594  
ΕΞΕΤΑΣΤΕΣ: .....210 6183595  
ΛΟΓΙΣΤΗΡΙΟ:.....210 6183596  
ΝΟΜΙΚΑ ΘΕΜΑΤΑ: .....210 6183597  
ΤΕΧΝΙΚΗ ΠΛΗΡΟΦΟΡΗΣΗ: .. 210 6183598  
ΔΗΜΟΣΙΕΣ ΣΧΕΣΕΙΣ: ..... 210 6183599

Επιμέλεια - Έκδοση:  
Μαρία Βουτζούλια  
Οργανισμός Βιομηχανικής Ιδιοκτησίας (OBI)

© Οργανισμός Βιομηχανικής Ιδιοκτησίας (OBI)

22-06-2020



INDUSTRIAL  
PROPERTY  
ORGANISATION

5, Gianni Stavroulaki str.(former Pandanassis str.)  
GR 151 25 Paradissos Amaroussiou Athens, Greece

TELEFAX: 210 6819231

TELEPHONE:

GENERAL INFORMATION: ..... +30 210 6183500  
RECEIVING OFFICE: ..... +30 210 6183593  
FEES: ..... +30 210 6183594  
EXAMINERS: ..... +30 210 6183595  
ACCOUNTS OFFICE: ..... +30 210 6183596  
LEGAL METTERS: .....+30 210 6183597  
TECHNICAL INFORMATION: .....+30 210 6183598  
PUBLIC RELATIONS: .....+30 210 6183599

Editor - Publisher:  
Maria Voutzoulia  
Industrial Property Organisation (OBI)

© Industrial Property Organisation (OBI)

22-06-2020

## ΕΙΣΑΓΩΓΙΚΟ ΣΗΜΕΙΩΜΑ

Το Ειδικό Δελτίο Βιομηχανικής Ιδιοκτησίας τηρείται από τον Οργανισμό Βιομηχανικής Ιδιοκτησίας (Ο.Β.Ι.) κατ' εφαρμογή του άρθρου 4 του νόμου 1733/1987(ΦΕΚ 171,Α') και αποτελείται δύο τεύχη:

Στο **ΤΕΥΧΟΣ Α'** δημοσιεύονται σε μηνιαία βάση τα εξής :

- Αιτήσεις και χορηγήσεις Διπλωμάτων Ευρεσιτεχνίας (Δ.Ε.)
- Αιτήσεις και χορηγήσεις Πιστοποιητικών Υποδείγματος Χρησιμότητας (Π.Υ.Χ.)
- Αιτήσεις και χορηγήσεις Συμπληρωματικών Πιστοποιητικών Προστασίας για Φυτοπροστατευτικά προϊόντα (Σ.Π.Π.Φ.Π.)
- Αιτήσεις και χορηγήσεις Συμπληρωματικών Πιστοποιητικών Προστασίας για Φάρμακα (Σ.Π.Π.Φ.)
- Αιτήσεις παράτασης ισχύος για Συμπληρωματικά Πιστοποιητικά Προστασίας για Παιδιατρικά Φάρμακα (Σ.Π.Π.Π.Φ.)
- Αιτήσεις Μετάφρασης Αξιώσεων Ευρωπαϊκών Διπλωμάτων Ευρεσιτεχνίας
- Πιστοποιητικά Μεταφράσεων Ευρωπαϊκών Διπλωμάτων Ευρεσιτεχνίας
- Μεταβολές - Διορθώσεις αιτήσεων και χορηγήσεων τίτλων βιομηχανικής ιδιοκτησίας
- Εκπτώσεις - Ανακλήσεις Εκπτώσεων αιτήσεων και χορηγήσεων τίτλων βιομηχανικής ιδιοκτησίας

Στο **ΤΕΥΧΟΣ Β'** δημοσιεύονται σε μηνιαία βάση οι αιτήσεις και τα καταχωρημένα Σχέδια ή Υποδείγματα.

Τα παραπάνω τεύχη διατίθενται ξεχωριστά.

ΜΑΪΟΣ 2020  
Ημερομηνία έκδοσης : 22-06-2020

**ΠΕΡΙΕΧΟΜΕΝΑ**

Ανάλυση κωδικών αρθμών.....	5
Συντμήσεις.....	5

**ΜΕΡΟΣ Α΄  
ΚΑΤΑΧΩΡΗΜΕΝΕΣ ΑΙΤΗΣΕΙΣ ΣΧΕΔΙΩΝ Ή  
ΥΠΟΔΕΙΓΜΑΤΩΝ**

1.Αιτήσεις Σχεδίων ή Υποδειγμάτων.....	6
2.Ευρετήριο αιτήσεων σύμφωνα με την αλφαβητική σειρά των καταθετών.....	28

**ΜΕΡΟΣ Β΄  
ΧΟΡΗΓΗΣΕΙΣ ΠΙΣΤΟΠΟΙΗΤΙΚΩΝ ΚΑΤΑΧΩΡΗΣΗΣ  
ΣΧΕΔΙΩΝ Ή ΥΠΟΔΕΙΓΜΑΤΩΝ**

1.Πιστοποιητικά καταχώρησης σχεδίων ή υποδειγμάτων.....	30
2.Ευρετήριο πιστοποιητικών καταχώρησης σχεδίων ή υποδειγμάτων σύμφωνα με την αλφαβητική σειρά των καταθετών .....	33

**ΜΕΡΟΣ Γ΄  
ΑΝΑΝΕΩΣΕΙΣ.....**

.....	34
-------	----

**ΜΕΡΟΣ Δ΄  
ΛΗΞΗ ΠΡΟΣΤΑΣΙΑΣ.....**

.....	37
-------	----

**ΜΕΡΟΣ Ε΄  
ΜΕΤΑΒΟΛΕΣ.....**

.....	39
-------	----

**ΜΕΡΟΣ ΣΤ΄  
ΔΙΟΡΘΩΣΕΙΣ ΚΑΙ ΕΠΑΝΑΔΗΜΟΣΙΕΥΣΕΙΣ.....**

.....	40
-------	----

**– ΑΝΑΚΟΙΝΩΣΕΙΣ - ΣΥΝΔΡΟΜΕΣ**

.....	43
-------	----

MAY 2020  
Publication Date: 22-06-2020

**CONTENTS**

INID Codes.....	5
Abbreviations.....	5

**PART A΄  
REGISTERED DESIGN APPLICATIONS**

1.Design Applications.....	6
2.Design Application Index in alphabetical order of the applicant.....	28

**PART B΄  
GRANTS OF DESIGN REGISTRATION CERTIFICATES**

1.Design registration certificates.....	30
2.Index of design registration certificates in alphabetical order of the applicant.....	33

**PART C΄  
RENEWALS.....**

.....	34
-------	----

**PART D΄  
EXPIRY OF PROTECTION.....**

.....	37
-------	----

**PART E΄  
MODIFICATION.....**

.....	39
-------	----

**PART F΄  
CORRECTIONS AND RE-PUBLICATIONS.....**

.....	40
-------	----

**– ANNOUNCEMENTS - SUBSCRIPTION**

.....	43
-------	----

## ΚΩΔΙΚΟΙ ΑΡΙΘΜΟΙ

- (11) Αριθμός Πιστοποιητικού Καταχώρησης Σχεδίου ή Υποδείγματος
- (15) Ημερομηνία Καταχώρησης / Ανανέωσης
- (17) Διάρκεια προστασίας Καταχώρησης / Ανανέωσης
- (18) Ημερομηνία λήξης προστασίας / ανανέωσης προστασίας
- (21) Αριθμός Αίτησης Σχεδίου ή Υποδείγματος
- (22) Ημερομηνία κατάθεσης
- (28) Αριθμός Σχεδίων/Υποδειγμάτων
- (29) Κατάθεση δείγματος
  
- (30) Δεδομένα Προτεραιότητας
- (46) Ημερομηνία λήξης αναβολής δημοσίευσης
- (51) Ταξινόμηση Locarno
- (54) Προσδιορισμός αντικειμένου
  
- (71) Καταθέτης(ες)
- (72) Δημιουργός(οι)
- (73) Δικαιούχος(οι)
- (74) Πληρεξούσιος(οι)
- (-) Αντίκλητος (οι)  
– Δεν υπάρχει πρόβλεψη στο αντίστοιχο πρότυπο : WIPO STANDARD ST.80

Οδηγός αναφοράς για το WIPO STANDARD ST.80(Σύσταση που αφορά βιβλιογραφικά δεδομένα σχετικά με τα Σχέδια):

<http://www.wipo.int/export/sites/www/standards/en/pdf/03-80-01.pdf>

## INID CODES

- (11) Serial number of the registration and/or number of the design document
- (15) Date of the registration / Date of the renewal
- (17) Expected duration of the registration / renewal
- (18) Expected expiration date of the registration / renewal
- (21) Serial number of the application
- (22) Date of filling of the application
- (28) Number of industrial designs included in the application
- (29) Indication of the form in which the industrial design is filed, e.g., as a reproduction of the industrial design or as a specimen thereof
  
- (30) Data relating to priority under the Paris Convention
- (46) Date of expiration of deferment
- (51) Locarno Classification
- (54) Designation of (s) or product(s) covered by the industrial design or title of the industrial design
  
- (71) Name(s) and address(es) of the applicant(s)
- (72) Name(s) of the creator(s) if known to be such
- (73) Name(s) and address(es) of the owner(s)
- (74) Name(s) and address(es) of the representative(s)
- (-) Name(s) and address(es) of the Contact Person(s)  
- Not existing in WIPO STANDARD ST.80

Reference guide to WIPO STANDARD ST.80(RECOMMENDATION CONCERNING BIBLIOGRAPHIC DATA RELATING TO INDUSTRIAL DESIGNS):

<http://www.wipo.int/export/sites/www/standards/en/pdf/03-80-01.pdf>

## ΣΥΝΤΜΗΣΕΙΣ

**OBI:** Οργανισμός Βιομηχανικής Ιδιοκτησίας

**EABI:** Ειδικό Δελτίο Βιομηχανικής Ιδιοκτησίας

**Δ.Σ.:** Διοικητικό Συμβούλιο

**ΣΧ. ή ΥΠ.:** Σχέδιο ή Υπόδειγμα

**ΑΡ.ΑΙΤ.:** Αριθμός αίτησης

## ΜΕΡΟΣ Α΄

### ΑΙΤΗΣΕΙΣ ΚΑΙ ΑΝΑΒΟΛΕΣ ΣΧΕΔΙΩΝ Ή ΥΠΟΔΕΙΓΜΑΤΩΝ

#### ΑΙΤΗΣΕΙΣ

(21) Αρ. Αίτησης Σχ. ή Υπ:	20190600084
(22) Ημερομηνία Κατάθεσης:	09-12-2019
(18) Ημ. Λήξης 1ης πενταετίας:	09-12-2024
(71) Καταθέτης(ες):	<b>ΛΟΥΠΗΣ ΧΡΗΣΤΟΥ ΚΩΝΣΤΑΝΤΙΝΟΣ</b> Ξάνθου 2 ΤΡΙΠΟΛΗ 22100 ΕΛΛΑΔΑ
(30) Συμβ. Προτεραιότητα(ες):	
(72) Δημιουργός(οι):	<b>ΛΟΥΠΗΣ ΚΩΝΣΤΑΝΤΙΝΟΣ</b>
(74) Πληρεξούσιος:	
(-) Αντίκλητος:	
(28) Αριθμός Σχεδίων/Υποδειγμάτων:	6
(51) Ταξινόμηση Locarno:	11-02
(54) Προσδιορισμός Αντικειμένου:	<b>ΣΥΝΑΡΜΟΛΟΓΟΥΜΕΝΑ ΑΓΑΛΜΑΤΙΔΙΑ</b>
(29) Κατάθεση δείγματος:	Όχι

Πληροφορίες σχετικά με τον αριθμό των σχεδίων και άλλες σημαντικές πληροφορίες:

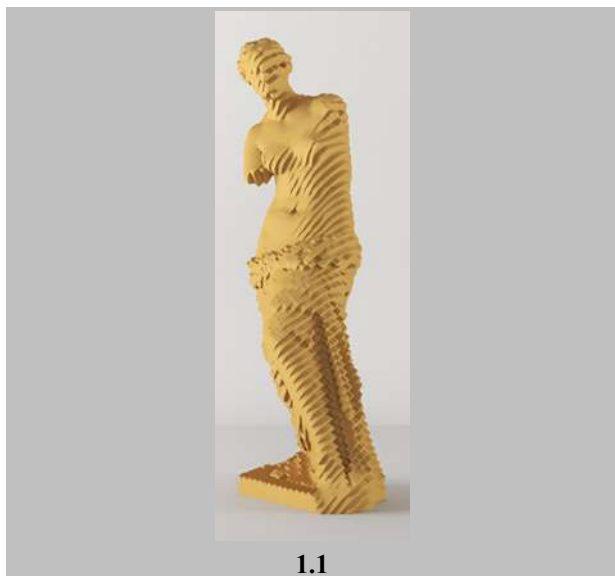



1.3



1.4



1.5



1.6



1.7



2.1



2.2



2.3



2.4



2.5



2.6



2.7





3.1



3.2



3.3



3.4



3.5



3.6



3.7



4.1



4.2

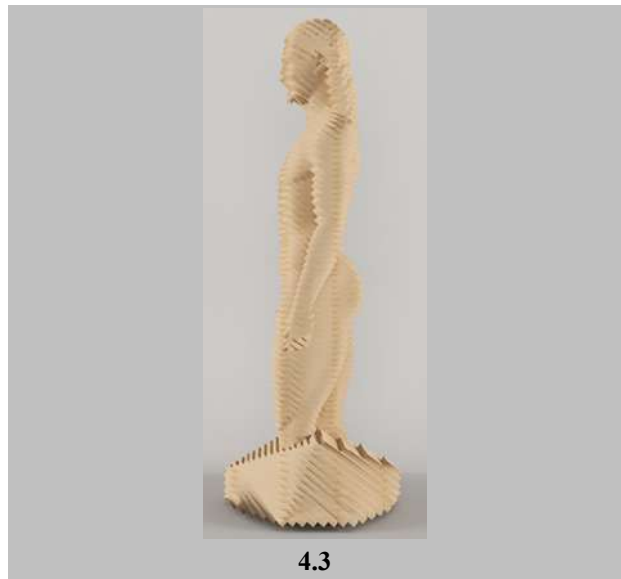

4.3

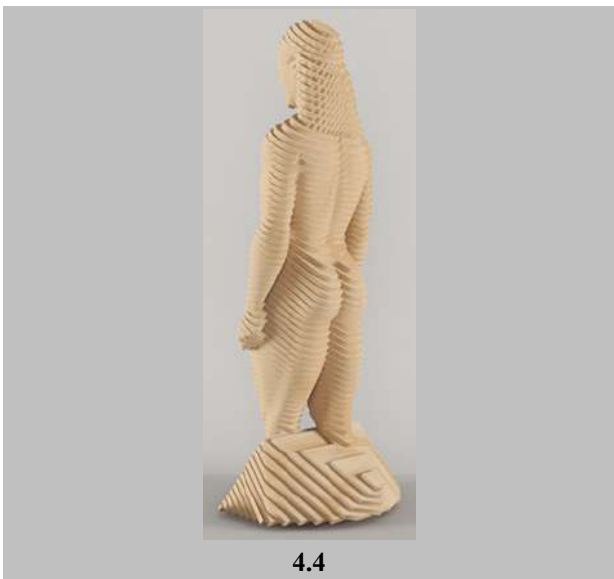

4.4

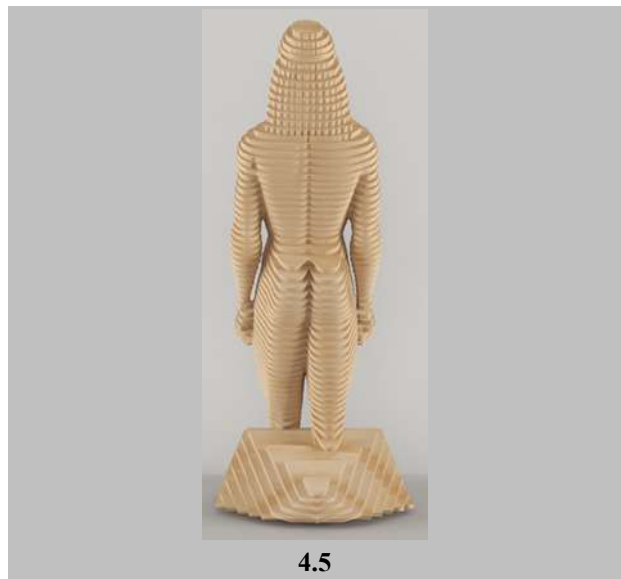

4.5

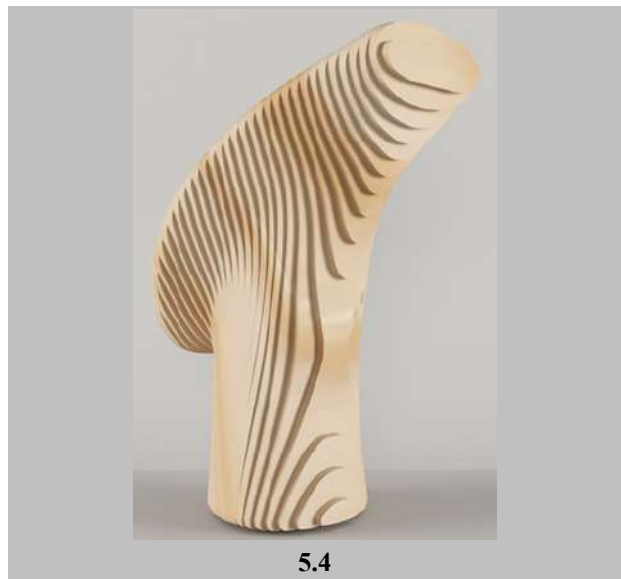
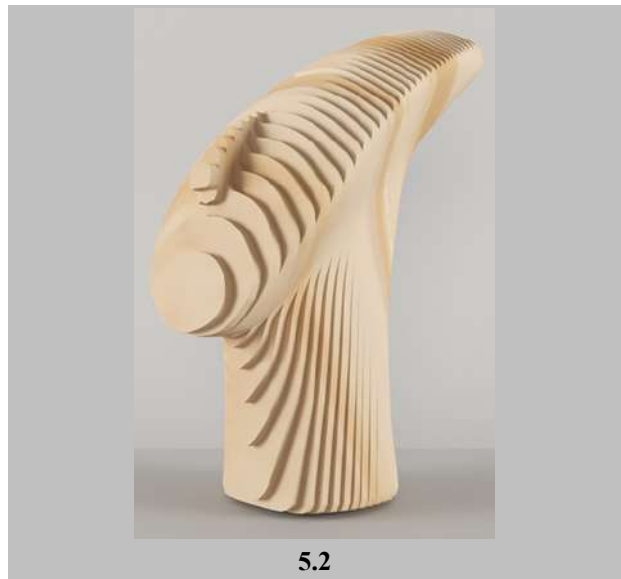



5.5



5.6



5.7



6.1



6.2



6.3



- (21) Αρ. Αίτησης Σχ. ή Υπ: 20190600085  
(22) Ημερομηνία Κατάθεσης: 16-12-2019  
(18) Ημ. Λήξης 1ης πενταετίας: 16-12-2024  
(71) Καταθέτης(ες): **ΚΥΡΑΤΖΗΣ ΙΩΑΝΝΗ ΑΘΑΝΑΣΙΟΣ**  
Χρυσήϊδος 8 ΕΡΜΟΥΠΟΛΗ 84100 ΕΛΛΑΔΑ  
  
(30) Συμβ. Προτεραιότητα(ες):  
(72) Δημιουργός(οι): **ΚΥΡΑΤΖΗΣ ΑΘΑΝΑΣΙΟΣ**  
(74) Πληρεξούσιος:  
(-) Αντίκλητος:  
(28) Αριθμός Σχεδίων/Υποδειγμάτων: 1  
(51) Ταξινόμηση Locarno: 06-03  
(54) Προσδιορισμός Αντικειμένου: **ΔΙΑΔΡΑΣΤΙΚΟ ΕΠΙΠΛΟ ΣΥΣΚΕΥΕΩΝ**  
(29) Κατάθεση δείγματος: Όχι

Πληροφορίες σχετικά με τον αριθμό των σχεδίων  
και άλλες σημαντικές πληροφορίες:



1.1



1.2



1.3

(21) Αρ. Αίτησης Σχ. ή Υπ:	20190600086
(22) Ημερομηνία Κατάθεσης:	18-12-2019
(18) Ημ. Λήξης 1ης πενταετίας:	18-12-2024
(71) Καταθέτης(ες):	<b>ΒΑΚΑΛΟΠΟΥΛΟΣ ΔΗΜΗΤΡΙΟΣ ΚΑΙ ΣΙΑ Ε.Ε.</b> Αλτάνη 4 ΠΑΛΛΗΝΗ 15351 ΕΛΛΑΔΑ
(30) Συμβ. Προτεραιότητα(ες):	
(72) Δημιουργός(οι):	<b>ΒΑΚΑΛΟΠΟΥΛΟΣ ΔΗΜΗΤΡΙΟΣ</b>
(74) Πληρεξούσιος:	
(-) Αντίκλητος:	
(28) Αριθμός Σχεδίων/Υποδειγμάτων:	31
(51) Ταξινόμηση Locarno:	32-00
(54) Προσδιορισμός Αντικειμένου:	<b>ΔΙΑΦΟΡΑ ΔΙΑΚΟΣΜΗΤΙΚΑ ΣΧΕΔΙΑ</b>
(29) Κατάθεση δείγματος:	Όχι

Πληροφορίες σχετικά με τον αριθμό των σχεδίων και άλλες σημαντικές πληροφορίες:

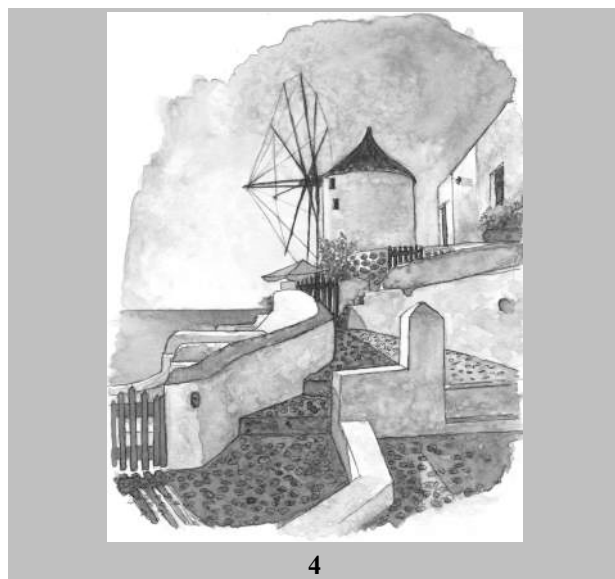
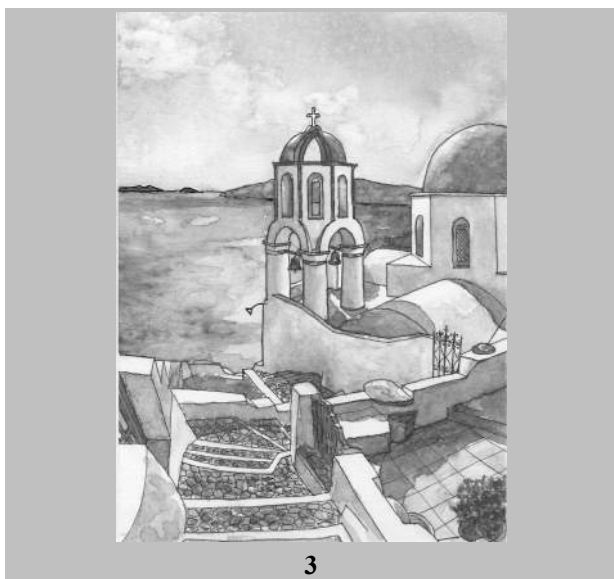
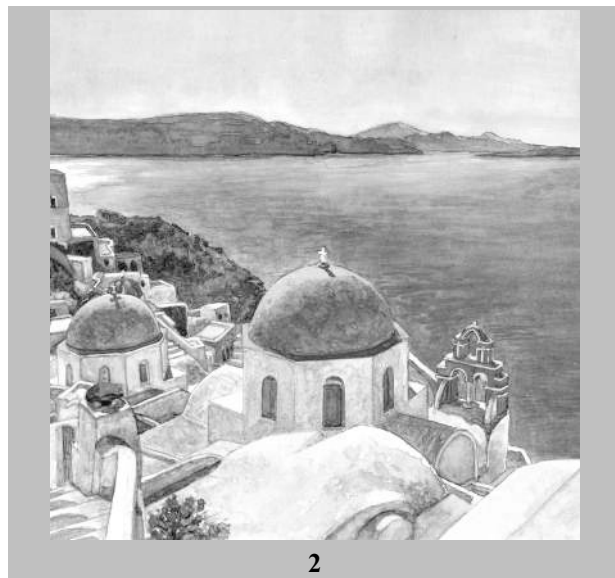
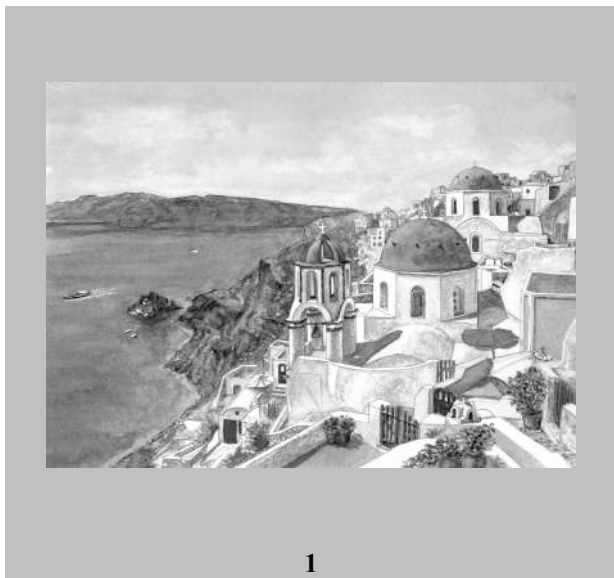



5



6



7

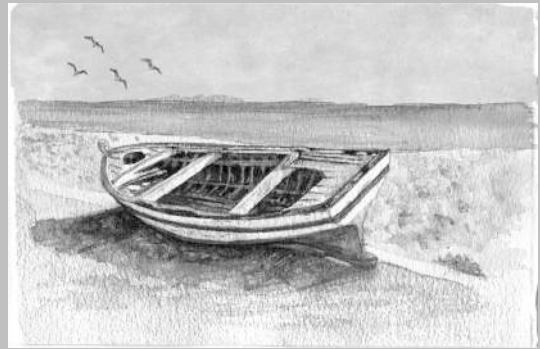

8



9



10





11



12



13



14



15



16



17



18



19

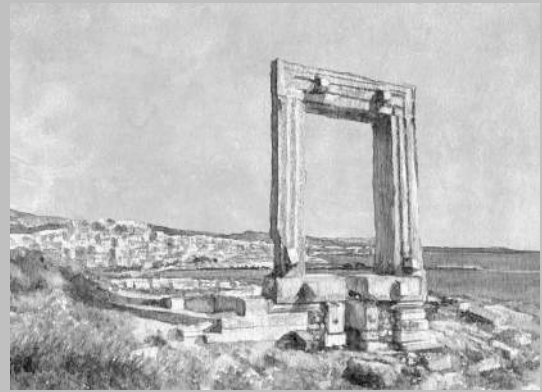

20



21



22



23



24



25



26



27



28



29



30

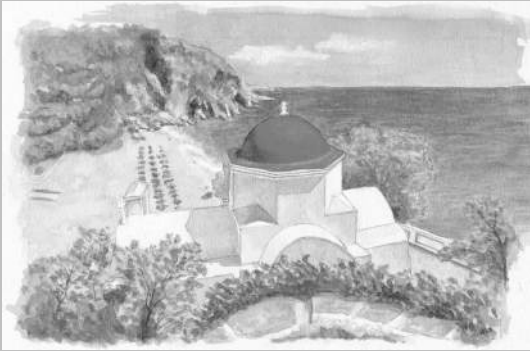

31

- |   |   |
|---|---|
| <b>(21) Αρ. Αίτησης Σχ. ή Υπ:</b>       | <b>20190600087</b>  |
| (22) Ημερομηνία Κατάθεσης:              | 19-12-2019  |
| (18) Ημ. Λήξης 1ης πενταετίας:          | 19-12-2024  |
| (71) Καταθέτης(ες):                     | <b>ΜΠΑΡΜΠΙΑ ΣΤΑΘΗΣ ΜΟΝΟΠΡΟΣΩΠΗ ΑΝΩΝΥΜΗ ΒΙΟΜΗΧΑΝΙΚΗ ΚΑΙ ΕΜΠΟΡΙΚΗ ΕΤΑΙΡΕΙΑ</b><br>Δρόμος Α5,ΒΙΠΕΘ, Δήμος Δέλτα, Δημοτική Κοινότητα Σίνδου<br>ΘΕΣΣΑΛΟΝΙΚΗ ΕΛΛΑΔΑ |
| (30) Συμβ. Προτεραιότητα(ες):           |   |
| (72) Δημιουργός(οι):                    | <b>ΖΑΛΑΜΑ ΣΤΕΦΑΝΙΑ</b>  |
| (74) Πληρεξούσιος:                      | <b>ΜΑΛΑΜΗ ΑΛΚΗΣΤΙΣ-ΕΙΡΗΝΗ</b><br>Σκουφά 52 ΑΘΗΝΑ (ΑΤΤΙΚΗΣ) 10672 ΕΛΛΑΔΑ   |
| (-) Αντίκλητος:                         | <b>ΜΑΛΑΜΗ ΑΛΚΗΣΤΙΣ-ΕΙΡΗΝΗ</b><br>Σκουφά 52 ΑΘΗΝΑ (ΑΤΤΙΚΗΣ) 10672 ΕΛΛΑΔΑ   |
| (28) Αριθμός Σχεδίων/Υποδειγμάτων:      | 12  |
| (51) Ταξινόμηση Locarno:                | 09-05   |
| <b>(54) Προσδιορισμός Αντικειμένου:</b> | <b>ΠΕΡΙΒΛΗΜΑ ΣΥΣΚΕΥΑΣΙΑΣ ΤΡΟΦΙΜΩΝ</b>   |
| (29) Κατάθεση δείγματος:                | Όχι   |

Πληροφορίες σχετικά με τον αριθμό των σχεδίων και άλλες σημαντικές πληροφορίες:

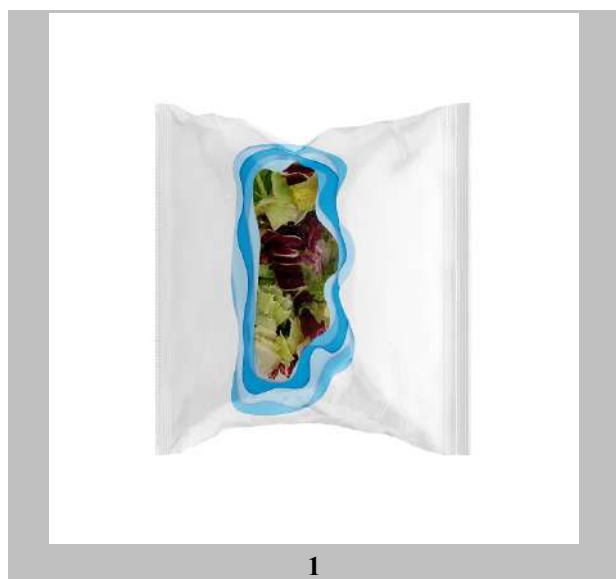



3



4



5



6



7



8



- |                                    |  |
|------------------------------------|--|
| (21) Αρ. Αίτησης Σχ. ή Υπ:         | 20190600088  |
| (22) Ημερομηνία Κατάθεσης:         | 23-12-2019   |
| (18) Ημ. Λήξης 1ης πενταετίας:     | 23-12-2024   |
| (71) Καταθέτης(ες):                | <b>ΑJK PRINT I.K.E.</b><br>Θέση Άγιος Γεώργιος-ΒΙΟΠΑ, ΑΣΠΡΟΠΥΡΓΟΣ 19300 ΕΛΛΑΔΑ     |
| (30) Συμβ. Προτεραιότητα(ες):      |  |
| (72) Δημιουργός(οι):               | <b>ΑΡΓΥΡΟΣ ΙΩΑΝΝΗΣ</b>   |
| (74) Πληρεξούσιος:                 | <b>ΘΕΟΔΩΡΟΠΟΥΛΟΣ ΚΩΝΣΤΑΝΤΙΝΟΣ</b><br>Επτανήσου 12 ΑΘΗΝΑ (ΑΤΤΙΚΗΣ) 1257 ΕΛΛΑΔΑ      |
| (-) Αντίκλητος:                    | <b>ΘΕΟΔΩΡΟΠΟΥΛΟΣ ΚΩΝΣΤΑΝΤΙΝΟΣ</b><br>Επτανήσου 12 ΑΘΗΝΑ (ΑΤΤΙΚΗΣ) 1257 ΕΛΛΑΔΑ      |
| (28) Αριθμός Σχεδίων/Υποδειγμάτων: | 3  |
| (51) Ταξινόμηση Locarno:           | 07-01  |
| (54) Προσδιορισμός Αντικειμένου:   | <b>ΧΑΡΤΙΝΟ ΚΑΠΑΚΙ ΓΙΑ ΧΑΡΤΙΝΑ ΠΟΤΗΡΙΑ ΣΕΡΒΙΡΙΣΜΑΤΟΣ ΚΡΥΩΝ ΚΑΙ ΖΕΣΤΩΝ ΡΟΦΗΜΑΤΩΝ</b> |
| (29) Κατάθεση δείγματος:           | Όχι  |

Πληροφορίες σχετικά με τον αριθμό των σχεδίων και άλλες σημαντικές πληροφορίες:

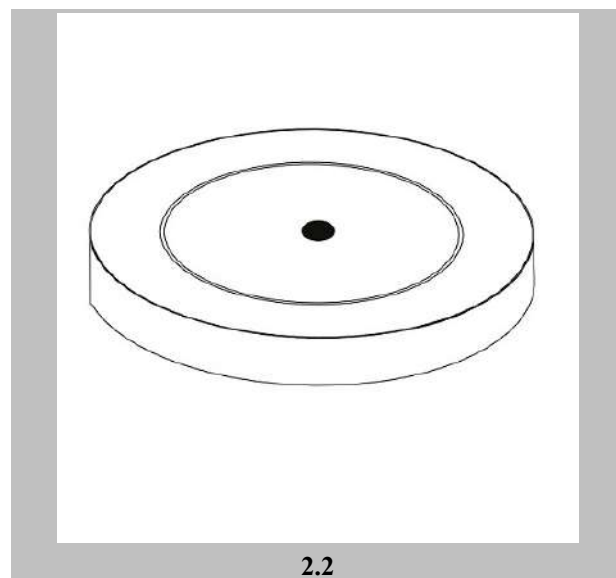
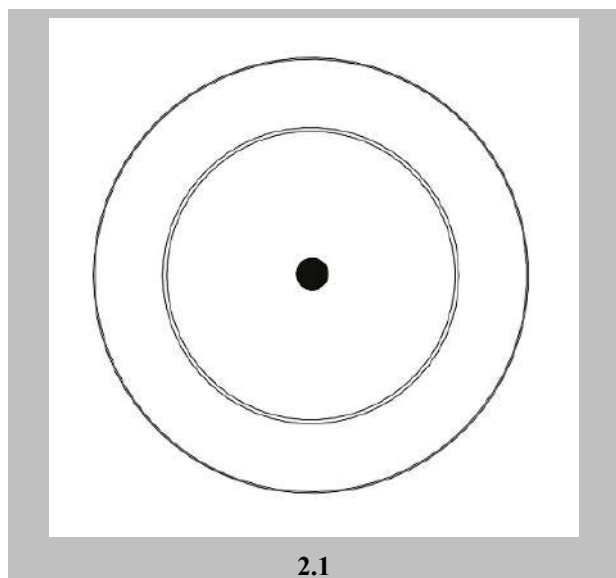
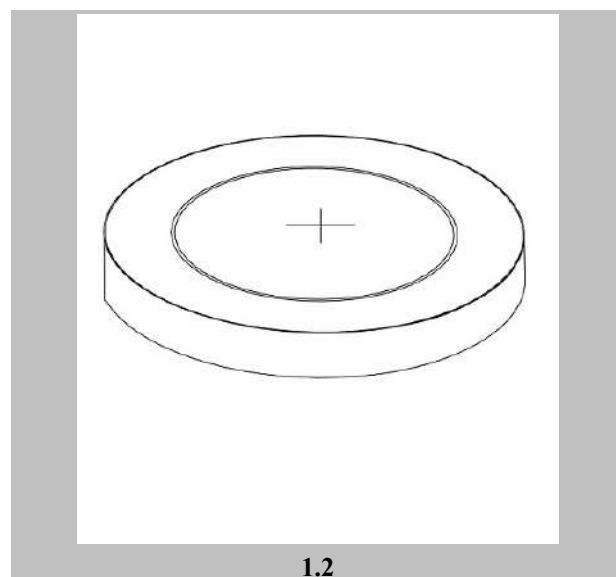
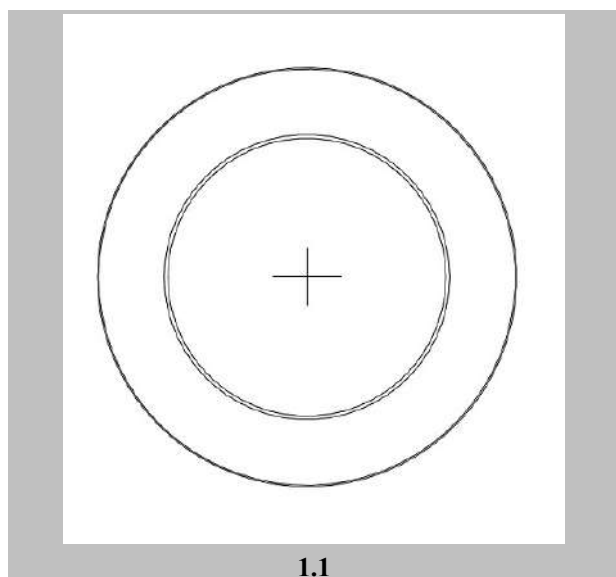



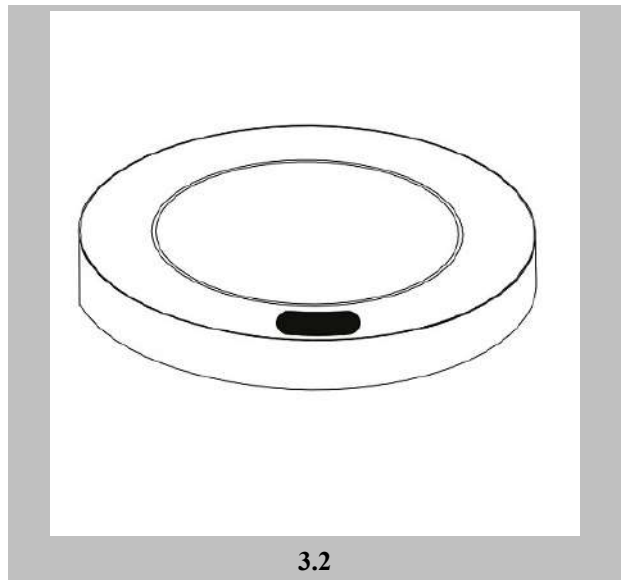
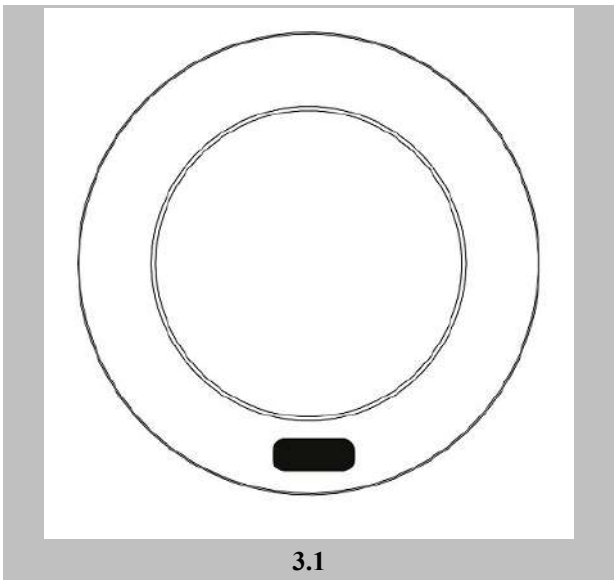

(21) Αρ. Αίτησης Σχ. ή Υπ:	20190600089
(22) Ημερομηνία Κατάθεσης:	30-12-2019
(18) Ημ. Λήξης 1ης πενταετίας:	30-12-2024
(71) Καταθέτης(ες):	<b>KYUNG DONG NAVIEN CO., LTD</b> Suworam-gil 95 Seotan-myeon, Pyeongtaek-si 177704 Gyeonggi-do SOUTH_KOREA
(30) Συμβ. Προτεραιότητα(ες):	30-2019-0033330 / 11-07-2019 / KR
(72) Δημιουργός(οι):	<b>PARK GEUN</b>
(74) Πληρεξούσιος:	<b>ΒΡΕΤΤΟΥ ΒΑΣΙΛΙΚΗ</b> Κίμωνος 11 ΑΘΗΝΑ 10441 ΕΛΛΑΔΑ
(-) Αντίκλητος:	<b>ΚΥΠΡΗΣ ΚΩΣΤΑΣ</b> Δήλου 12 ΚΗΦΙΣΙΑ (ΑΤΤΙΚΗΣ) 14562 ΕΛΛΑΔΑ
(28) Αριθμός Σχεδίων/Υποδειγμάτων:	1
(51) Ταξινόμηση Locarno:	10-05
(54) Προσδιορισμός Αντικειμένου:	<b>ΕΛΕΓΚΤΗΣ ΘΕΡΜΟΚΡΑΣΙΑΣ ΓΙΑ ΛΕΒΗΤΑ</b>
(29) Κατάθεση δείγματος:	Όχι

Πληροφορίες σχετικά με τον αριθμό των σχεδίων και άλλες σημαντικές πληροφορίες:

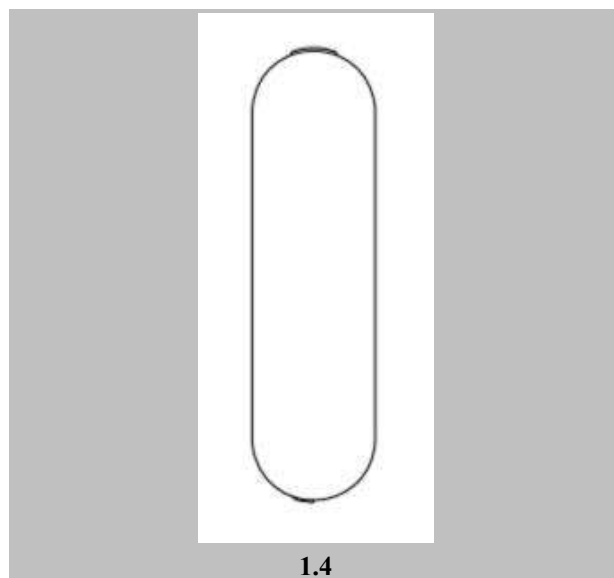
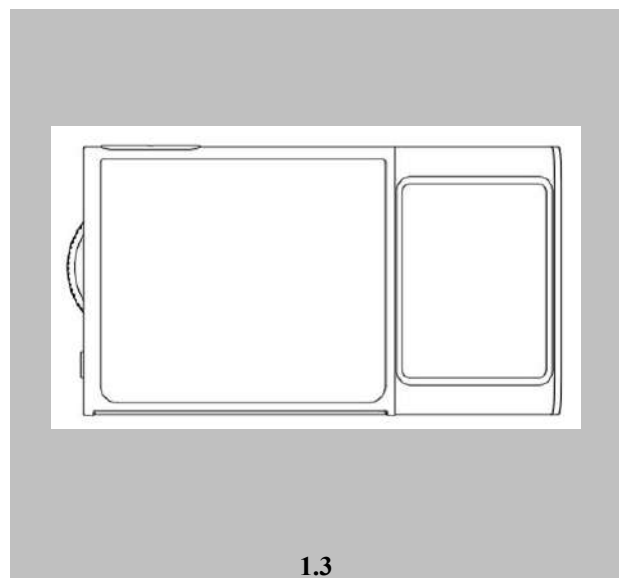
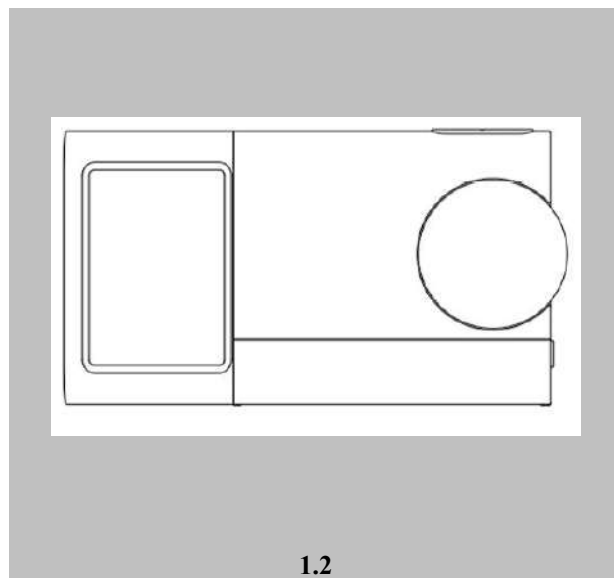
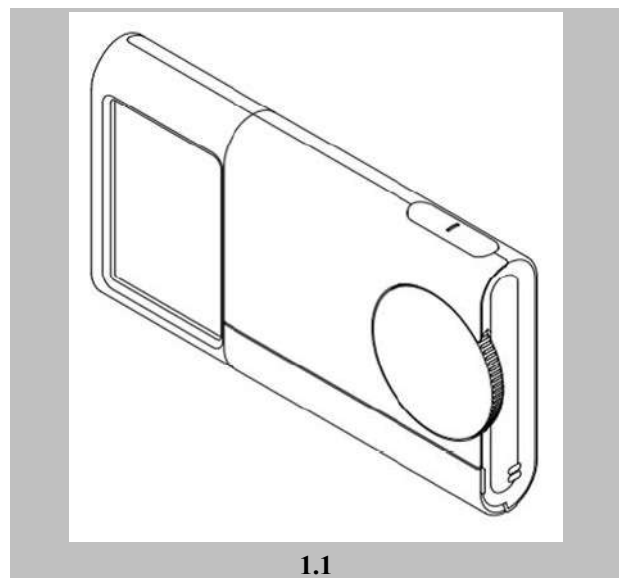

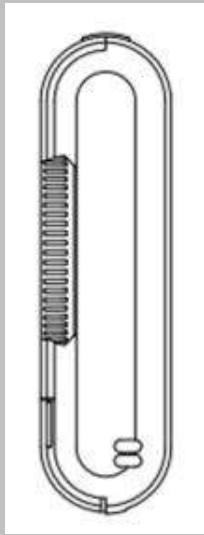

1.5

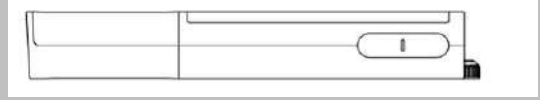

1.6



1.7

**ΕΥΡΕΤΗΡΙΟ ΑΙΤΗΣΕΩΝ ΣΧΕΔΙΩΝ Ή ΥΠΟΔΕΙΓΜΑΤΩΝ  
ΣΥΜΦΩΝΑ ΜΕ ΤΗΝ ΑΛΦΑΒΗΤΙΚΗ ΣΕΙΡΑ ΤΩΝ ΚΑΤΑΘΕΤΩΝ**

<b>Καταθέτης(ες) (71)</b>	<b>Προσδιορισμός Αντικειμένου Σχεδίου ή Υποδείγματος (54)</b>	<b>Ημερομηνία Κατάθεσης (22)</b>	<b>Αρ. Αίτησης Σχ. ή Υπ (21)</b>
<b><i>AJK PRINT I.K.E.</i></b>	ΧΑΡΤΙΝΟ ΚΑΠΑΚΙ ΓΙΑ ΧΑΡΤΙΝΑ ΠΟΤΗΡΙΑ ΣΕΡΒΙΡΙΣΜΑΤΟΣ ΚΡΥΩΝ ΚΑΙ ΖΕΣΤΩΝ ΡΟΦΗΜΑΤΩΝ	23-12-2019	20190600088
<b><i>KYUNG DONG NAVIEN CO., LTD</i></b>	ΕΛΕΓΚΤΗΣ ΘΕΡΜΟΚΡΑΣΙΑΣ ΓΙΑ ΛΕΒΗΤΑ	30-12-2019	20190600089
<b><i>ΒΑΚΑΛΟΠΟΥΛΟΣ ΔΗΜΗΤΡΙΟΣ ΚΑΙ ΣΙΑ Ε.Ε.</i></b>	ΔΙΑΦΟΡΑ ΔΙΑΚΟΣΜΗΤΙΚΑ ΣΧΕΔΙΑ	18-12-2019	20190600086
<b><i>ΚΥΡΑΤΖΗΣ ΙΩΑΝΝΗ ΑΘΑΝΑΣΙΟΣ</i></b>	ΔΙΑΔΡΑΣΤΙΚΟ ΕΠΙΠΛΟ ΣΥΣΚΕΥΕΩΝ	16-12-2019	20190600085
<b><i>ΛΟΥΠΗΣ ΧΡΗΣΤΟΥ ΚΩΝΣΤΑΝΤΙΝΟΣ</i></b>	ΣΥΝΑΡΜΟΛΟΓΟΥΜΕΝΑ ΑΓΑΛΜΑΤΙΔΙΑ	09-12-2019	20190600084
<b><i>ΜΠΑΡΜΠΑ ΣΤΑΘΗΣ ΜΟΝΟΠΡΟΣΩΠΗ ΑΝΩΝΥΜΗ ΒΙΟΜΗΧΑΝΙΚΗ ΚΑΙ ΕΜΠΟΡΙΚΗ ΕΤΑΙΡΕΙΑ</i></b>	ΠΕΡΙΒΛΗΜΑ ΣΥΣΚΕΥΑΣΙΑΣ ΤΡΟΦΙΜΩΝ	19-12-2019	20190600087

**ΜΕΡΟΣ Α΄**

*ΑΙΤΗΣΕΙΣ ΚΑΙ ΑΝΑΒΟΛΕΣ ΣΧΕΔΙΩΝ Ή ΥΠΟΔΕΙΓΜΑΤΩΝ*

---

**ΑΝΑΒΟΛΕΣ**

---

**ΟΥΔΕΜΙΑ**

## ΜΕΡΟΣ Β'

### ΧΟΡΗΓΗΣΕΙΣ

---

<b>(11) Αριθμός Πιστοποιητικού Καταχώρησης Σχεδίου ή Υποδείγματος</b>	<b>6004451</b>
(21) Αρ. Αίτησης Σχ. ή Υπ	20190600076
(22) Ημερομηνία Κατάθεσης	05-11-2019
(15) Ημερομηνία Καταχώρησης	27-05-2020
(73) Δικαιούχος(οι)	<b>ΒΟΡΡΕΑΣ ΚΑΝΤΖΟΥΡΟΣ ΧΡΗΣΤΟΥ ΠΟΛΥΚΑΡΠΟΣ</b> Φλώρου Ζουγανέλη 43 ΜΥΚΟΝΟΣ 84600 ΕΛΛΑΔΑ
<b>(54) Προσδιορισμός Αντικειμένου</b>	<b>ΣΥΣΤΗΜΑΤΑ ΣΚΙΑΣΗΣ</b>

*Περισσότερα στοιχεία στην πρώτη δημοσίευση: ΕΔΒΙ (Τεύχος Β): Απριλίου 2020*

---

<b>(11) Αριθμός Πιστοποιητικού Καταχώρησης Σχεδίου ή Υποδείγματος</b>	<b>6004452</b>
(21) Αρ. Αίτησης Σχ. ή Υπ	20190600077
(22) Ημερομηνία Κατάθεσης	07-11-2019
(15) Ημερομηνία Καταχώρησης	27-05-2020
(73) Δικαιούχος(οι)	<b>ΝΙΚΑΣ ΝΙΚΟΛΑΟΥ ΑΘΑΝΑΣΙΟΣ</b> Θεσσαλονίκης 11 ΓΛΥΚΑ ΝΕΡΑ 15354 ΕΛΛΑΔΑ
<b>(54) Προσδιορισμός Αντικειμένου</b>	<b>ΤΑΧΥΠΛΑΟ ΦΟΥΣΚΩΤΟ ΣΚΑΦΟΣ ΚΑΙ ΤΜΗΜΑΤΑ ΑΥΤΟΥ</b>

*Περισσότερα στοιχεία στην πρώτη δημοσίευση: ΕΔΒΙ (Τεύχος Β): Απριλίου 2020*

---

<b>(11) Αριθμός Πιστοποιητικού Καταχώρησης Σχεδίου ή Υποδείγματος</b>	<b>6004453</b>
(21) Αρ. Αίτησης Σχ. ή Υπ	20190600078
(22) Ημερομηνία Κατάθεσης	11-11-2019
(15) Ημερομηνία Καταχώρησης	27-05-2020
(73) Δικαιούχος(οι)	<b>ΔΗΜΟΥ ΑΧΙΛΛΕΑ ΝΙΚΟΛΑΟΣ</b> 32ο Χλμ Εθνικής Οδού Αθηνών-Λαμίας ΚΑΠΑΝΔΡΙΤΙ (ΑΤΤΙΚΗΣ) 19014 ΕΛΛΑΔΑ
<b>(54) Προσδιορισμός Αντικειμένου</b>	<b>ΕΙΔΙΚΗ ΕΣΩΤΕΡΙΚΗ ΚΑΤΑΣΚΕΥΗ ΤΟΠΟΘΕΤΗΣΗΣ ΠΡΟΪΟΝΤΩΝ ΚΑΠΝΟΥ ΣΕ ΠΕΡΙΠΤΕΡΑ ΚΑΙ ΚΑΤΑΣΤΗΜΑΤΑ ΨΙΔΙΚΩΝ</b>

*Περισσότερα στοιχεία στην πρώτη δημοσίευση: ΕΔΒΙ (Τεύχος Β): Απριλίου 2020*

<b>(11) Αριθμός Πιστοποιητικού Καταχώρησης Σχεδίου ή Υποδείγματος</b>	<b>6004454</b>
(21) Αρ. Αίτησης Σχ. ή Υπ	20190600079
(22) Ημερομηνία Κατάθεσης	08-11-2019
(15) Ημερομηνία Καταχώρησης	27-05-2020
(73) Δικαιούχος(οι)	<b>ΑΛΕΒΙΖΟΥ ΙΩΑΝΝΗ ΕΥΘΥΜΙΑ</b> Σεράφη 34 ΑΘΗΝΑ 10445 ΕΛΛΑΔΑ
<b>(54) Προσδιορισμός Αντικειμένου</b>	<b>ΣΥΣΤΗΜΑ ΚΛΕΙΣΤΗΣ Ή/ΚΑΙ ΑΕΡΙΖΟΜΕΝΗΣ ΣΥΣΚΕΥΑΣΙΑΣ ΔΙΟΓΚΩΜΕΝΟΥ ΠΟΛΥΣΤΥΡΕΝΙΟΥ</b>

*Περισσότερα στοιχεία στην πρώτη δημοσίευση: ΕΔΒΙ (Τεύχος Β): Απριλίου 2020*

<b>(11) Αριθμός Πιστοποιητικού Καταχώρησης Σχεδίου ή Υποδείγματος</b>	<b>6004455</b>
(21) Αρ. Αίτησης Σχ. ή Υπ	20190600080
(22) Ημερομηνία Κατάθεσης	11-11-2019
(15) Ημερομηνία Καταχώρησης	27-05-2020
(73) Δικαιούχος(οι)	<b>ΦΛΟΥΔΑΣ ΔΗΜΗΤΡΙΟΥ ΝΙΚΟΛΑΟΣ</b> Λέλας Καραγιάννη 5 ΑΝΩ ΛΙΟΣΙΑ 13341 ΕΛΛΑΔΑ
<b>(54) Προσδιορισμός Αντικειμένου</b>	<b>ΣΥΛΛΕΚΤΙΚΕΣ ΤΑΠΕΣ-ΠΛΑΚΕΤΕΣ ΤΑΥΤΟΤΗΤΑΣ</b>

*Περισσότερα στοιχεία στην πρώτη δημοσίευση: ΕΔΒΙ (Τεύχος Β): Απριλίου 2020*

<b>(11) Αριθμός Πιστοποιητικού Καταχώρησης Σχεδίου ή Υποδείγματος</b>	<b>6004456</b>
(21) Αρ. Αίτησης Σχ. ή Υπ	20190600081
(22) Ημερομηνία Κατάθεσης	18-11-2019
(15) Ημερομηνία Καταχώρησης	27-05-2020
(73) Δικαιούχος(οι)	<b>ΜΑΡΜΑΡΙΝΟΣ ΚΩΝΣΤΑΝΤΙΝΟΥ ΓΕΩΡΓΙΟΣ</b> ΚΙΛΩΜΟΥ 12 ΑΓ. ΜΑΡΙΝΑ, ΚΟΡΩΠΙ 19400 ΕΛΛΑΔΑ
<b>(54) Προσδιορισμός Αντικειμένου</b>	<b>ΚΟΥΤΙ ΓΙΑ ΧΑΠΙΑ</b>

*Περισσότερα στοιχεία στην πρώτη δημοσίευση: ΕΔΒΙ (Τεύχος Β): Απριλίου 2020*

<b>(11) Αριθμός Πιστοποιητικού Καταχώρησης Σχεδίου ή Υποδείγματος</b>	<b>6004457</b>
(21) Αρ. Αίτησης Σχ. ή Υπ	20190600082
(22) Ημερομηνία Κατάθεσης	20-11-2019
(15) Ημερομηνία Καταχώρησης	27-05-2020
(73) Δικαιούχος(οι)	<b>ΠΑΝΑΓΙΩΤΟΠΟΥΛΟΣ ΚΕΡΑΜΟΤΟΥΒΛΟΠΟΪΑ</b> <b>ΑΝΩΝΥΜΗ ΒΙΟΤΕΧΝΙΚΗ ΕΜΠΟΡΙΚΗ</b> 82ο χλμ Ε.Ο ΠΑΤΡΩΝ ΑΜΑΛΙΑΔΑ 27200 ΕΛΛΑΔΑ
<b>(54) Προσδιορισμός Αντικειμένου</b>	<b>ΚΕΡΑΜΙΔΙΑ ΣΤΕΓΗΣ</b>

*Περισσότερα στοιχεία στην πρώτη δημοσίευση: ΕΔΒΙ (Τεύχος Β): Απριλίου 2020*

<b>(11) Αριθμός Πιστοποιητικού Καταχώρησης Σχεδίου ή Υποδείγματος</b>	<b>6004458</b>
(21) Αρ. Αίτησης Σχ. ή Υπ	20190600083
(22) Ημερομηνία Κατάθεσης	20-11-2019
(15) Ημερομηνία Καταχώρησης	27-05-2020
(73) Δικαιούχος(οι)	<b>ΙΩΑΝΝΑ ΚΑΖΑΚΟΥ ΑΝΩΝΥΜΗ ΒΙΟΜΗΧΑΝΙΚΗ ΚΑΙ ΕΜΠΟΡΙΚΗ ΕΤΑΙΡΕΙΑ ΥΠΟΔΗΜΑΤΩΝ ΚΑΙ ΔΕΡΜΑΤΙΝΩΝ ΕΙΔΩΝ δτ ΜΟCASSINO ΓΙΑΝΝΑ ΚΑΖΑΚΟΥ ΑΕ Αρτέμιδος 8 ΜΟCΧΑΤΟ (ΑΤΤΙΚΗΣ) 18345 ΕΛΛΑΔΑ</b>
<b>(54) Προσδιορισμός Αντικειμένου</b>	<b>ΥΠΟΔΗΜΑ</b>

*Περισσότερα στοιχεία στην πρώτη δημοσίευση: ΕΔΒΙ (Τεύχος Β): Απριλίου 2020*

---



**ΕΥΡΕΤΗΡΙΟ ΕΚΔΟΘΕΝΤΩΝ ΣΧΕΔΙΩΝ Ή ΥΠΟΔΕΙΓΜΑΤΩΝ  
ΣΥΜΦΩΝΑ ΜΕ ΤΗΝ ΑΛΦΑΒΗΤΙΚΗ ΣΕΙΡΑ ΤΩΝ ΔΙΚΑΙΟΥΧΩΝ**

<b>Δικαιούχος(οι) (73)</b>	<b>Προσδιορισμός Αντικειμένου Σχεδίου ή Υποδείγματος (54)</b>	<b>Ημερομηνία Καταχώρησης (15)</b>	<b>Αριθμός Πιστοποιητικού Καταχώρησης Σχεδίου ή Υποδείγματος (11)</b>
<b>ΑΛΕΒΙΖΟΥ ΙΩΑΝΝΗ ΕΥΘΥΜΙΑ</b>	ΣΥΣΤΗΜΑ ΚΛΕΙΣΤΗΣ Ή/ΚΑΙ ΑΕΡΙΖΟΜΕΝΗΣ ΣΥΣΚΕΥΑΣΙΑΣ ΔΙΟΓΚΩΜΕΝΟΥ ΠΟΛΥΣΤΥΡΕΝΙΟΥ	27-05-2020	6004454
<b>ΒΟΡΡΕΑΣ ΚΑΝΤΖΟΥΡΟΣ ΧΡΗΣΤΟΥ ΠΟΛΥΚΑΡΠΟΣ</b>	ΣΥΣΤΗΜΑΤΑ ΣΚΙΑΣΗΣ	27-05-2020	6004451
<b>ΔΗΜΟΥ ΑΧΙΛΛΕΑ ΝΙΚΟΛΑΟΣ</b>	ΕΙΔΙΚΗ ΕΣΩΤΕΡΙΚΗ ΚΑΤΑΣΚΕΥΗ ΤΟΠΟΘΕΤΗΣΗΣ ΠΡΟΪΟΝΤΩΝ ΚΑΠΝΟΥ ΣΕ ΠΕΡΙΠΤΕΡΑ ΚΑΙ ΚΑΤΑΣΤΗΜΑΤΑ ΨΙΛΙΚΩΝ	27-05-2020	6004453
<b>ΙΩΑΝΝΑ ΚΑΖΑΚΟΥ ΑΝΩΝΥΜΗ ΒΙΟΜΗΧΑΝΙΚΗ ΚΑΙ ΕΜΠΟΡΙΚΗ ΕΤΑΙΡΕΙΑ ΥΠΟΔΗΜΑΤΩΝ ΚΑΙ ΔΕΡΜΑΤΙΝΩΝ ΕΙΔΩΝ δτ ΜΟCASSINO ΓΙΑΝΝΑ ΚΑΖΑΚΟΥ ΑΕ</b>	ΥΠΟΔΗΜΑ	27-05-2020	6004458
<b>ΜΑΡΜΑΡΙΝΟΣ ΚΩΝΣΤΑΝΤΙΝΟΥ ΓΕΩΡΓΙΟΣ</b>	ΚΟΥΤΙ ΓΙΑ ΧΑΠΙΑ	27-05-2020	6004456
<b>ΝΙΚΑΣ ΝΙΚΟΛΑΟΥ ΑΘΑΝΑΣΙΟΣ</b>	ΤΑΧΥΠΛΟΟ ΦΟΥΣΚΩΤΟ ΣΚΑΦΟΣ ΚΑΙ ΤΜΗΜΑΤΑ ΑΥΤΟΥ	27-05-2020	6004452
<b>ΠΑΝΑΓΙΩΤΟΠΟΥΛΟΣ ΚΕΡΑΜΟΤΟΥΒΛΟΠΟΪΑ ΑΝΩΝΥΜΗ ΒΙΟΤΕΧΝΙΚΗ ΕΜΠΟΡΙΚΗ</b>	ΚΕΡΑΜΙΔΙΑ ΣΤΕΓΗΣ	27-05-2020	6004457
<b>ΦΛΟΥΔΑΣ ΔΗΜΗΤΡΙΟΥ ΝΙΚΟΛΑΟΣ</b>	ΣΥΛΛΕΚΤΙΚΕΣ ΤΑΠΕΣ-ΠΛΑΚΕΤΕΣ ΤΑΥΤΟΤΗΤΑΣ	27-05-2020	6004455

## ΜΕΡΟΣ Γ'

### ΑΝΑΝΕΩΣΕΙΣ

<b>(11) Αριθμός Πιστοποιητικού Καταχώρησης Σχεδίου ή Υποδείγματος:</b>	<b>6000766</b>
(21) Αρ. Αίτησης Σχ. ή Υπ.:	20000600146
(73) Δικαιούχος(οι):	<b>STRIX LIMITED</b> Forrest House, Ronaldsway ISLE OF MAN IM9 2RG UNITED_KINGDOM
<b>(15) Ημερομηνία Ανανέωσης:</b>	<b>09-06-2020</b>
<b>(17) Περίοδος Προστασίας:</b>	<b>(5η 5ετία)</b>
<b>(18) Ημ. Λήξης Ανανέωσης:</b>	<b>09-06-2025</b>
<b>(11) Αριθμός Πιστοποιητικού Καταχώρησης Σχεδίου ή Υποδείγματος:</b>	<b>6000767</b>
(21) Αρ. Αίτησης Σχ. ή Υπ.:	20000600147
(73) Δικαιούχος(οι):	<b>STRIX LIMITED</b> Forrest House, Ronaldsway ISLE OF MAN IM9 2RG UNITED_KINGDOM
<b>(15) Ημερομηνία Ανανέωσης:</b>	<b>09-06-2020</b>
<b>(17) Περίοδος Προστασίας:</b>	<b>(5η 5ετία)</b>
<b>(18) Ημ. Λήξης Ανανέωσης:</b>	<b>09-06-2025</b>
<b>(11) Αριθμός Πιστοποιητικού Καταχώρησης Σχεδίου ή Υποδείγματος:</b>	<b>6000769</b>
(21) Αρ. Αίτησης Σχ. ή Υπ.:	20000600149
(73) Δικαιούχος(οι):	<b>STRIX LIMITED</b> Forrest House, Ronaldsway ISLE OF MAN IM9 2RG UNITED_KINGDOM
<b>(15) Ημερομηνία Ανανέωσης:</b>	<b>09-06-2020</b>
<b>(17) Περίοδος Προστασίας:</b>	<b>(5η 5ετία)</b>
<b>(18) Ημ. Λήξης Ανανέωσης:</b>	<b>09-06-2025</b>
<b>(11) Αριθμός Πιστοποιητικού Καταχώρησης Σχεδίου ή Υποδείγματος:</b>	<b>6000847</b>
(21) Αρ. Αίτησης Σχ. ή Υπ.:	20000600125
(73) Δικαιούχος(οι):	<b>DAN-FOAM ApS</b> Holmelund 43 AARUP 5560 DENMARK
<b>(15) Ημερομηνία Ανανέωσης:</b>	<b>22-05-2020</b>
<b>(17) Περίοδος Προστασίας:</b>	<b>(5η 5ετία)</b>
<b>(18) Ημ. Λήξης Ανανέωσης:</b>	<b>22-05-2025</b>
<b>(11) Αριθμός Πιστοποιητικού Καταχώρησης Σχεδίου ή Υποδείγματος:</b>	<b>6003169</b>
(21) Αρ. Αίτησης Σχ. ή Υπ.:	20100600099
(73) Δικαιούχος(οι):	<b>Χ. ΜΠΕΝΡΟΥΜΠΗ &amp; ΥΙΟΣ Α.Ε.</b> Αγίου Θωμά 27 ΜΑΡΟΥΣΙ (ΑΤΤΙΚΗΣ) 15124 ΕΛΛΑΔΑ
<b>(15) Ημερομηνία Ανανέωσης:</b>	<b>18-05-2020</b>
<b>(17) Περίοδος Προστασίας:</b>	<b>(3η 5ετία)</b>
<b>(18) Ημ. Λήξης Ανανέωσης:</b>	<b>18-05-2025</b>

<b>(11) Αριθμός Πιστοποιητικού Καταχώρησης Σχεδίου ή Υποδείγματος:</b>	<b>6003173</b>
(21) Αρ. Αίτησης Σχ. ή Υπ.:	20100600103
(73) Δικαιούχος(οι):	<b>ΓΕΡΟΓΙΑΝΝΗΣ ΚΩΝΣΤΑΝΤΙΝΟΥ ΑΡΙΣΤΟΣ</b> Θέση Πηλγού, Ασπρόπυργος ΑΣΠΡΟΠΥΡΓΟΣ (ΑΤΤΙΚΗΣ) 19300 ΕΛΛΑΔΑ
<b>(15) Ημερομηνία Ανανέωσης:</b>	<b>25-05-2020</b>
<b>(17) Περίοδος Προστασίας:</b>	<b>(3η 5ετία)</b>
<b>(18) Ημ. Λήξης Ανανέωσης:</b>	<b>25-05-2025</b>
<b>(11) Αριθμός Πιστοποιητικού Καταχώρησης Σχεδίου ή Υποδείγματος:</b>	<b>6003174</b>
(21) Αρ. Αίτησης Σχ. ή Υπ.:	20100600104
(73) Δικαιούχος(οι):	<b>ΣΗΜΑ ΑΒΕΕ</b> Λεβιδίου 2 ΜΟΣΧΑΤΟ (ΑΤΤΙΚΗΣ) 18346 ΕΛΛΑΔΑ
<b>(15) Ημερομηνία Ανανέωσης:</b>	<b>26-05-2020</b>
<b>(17) Περίοδος Προστασίας:</b>	<b>(3η 5ετία)</b>
<b>(18) Ημ. Λήξης Ανανέωσης:</b>	<b>26-05-2025</b>
<b>(11) Αριθμός Πιστοποιητικού Καταχώρησης Σχεδίου ή Υποδείγματος:</b>	<b>6003952</b>
(21) Αρ. Αίτησης Σχ. ή Υπ.:	20150600057
(73) Δικαιούχος(οι):	<b>ΔΗΜΟΥ ΝΙΚΟΛΑΟΣ</b> 32ο χλμ. Ε.Ο. Αθηνών-Λαμίας, ΚΑΠΑΝΔΡΙΤΙ (ΑΤΤΙΚΗΣ) 19014 ΕΛΛΑΔΑ
<b>(15) Ημερομηνία Ανανέωσης:</b>	<b>11-05-2020</b>
<b>(17) Περίοδος Προστασίας:</b>	<b>(2η 5ετία)</b>
<b>(18) Ημ. Λήξης Ανανέωσης:</b>	<b>11-05-2025</b>
<b>(11) Αριθμός Πιστοποιητικού Καταχώρησης Σχεδίου ή Υποδείγματος:</b>	<b>6003953</b>
(21) Αρ. Αίτησης Σχ. ή Υπ.:	20150600058
(73) Δικαιούχος(οι):	<b>ΔΗΜΟΥ ΝΙΚΟΛΑΟΣ</b> 32ο χλμ. Ε.Ο. Αθηνών-Λαμίας, ΚΑΠΑΝΔΡΙΤΙ (ΑΤΤΙΚΗΣ) 19014 ΕΛΛΑΔΑ
<b>(15) Ημερομηνία Ανανέωσης:</b>	<b>11-05-2020</b>
<b>(17) Περίοδος Προστασίας:</b>	<b>(2η 5ετία)</b>
<b>(18) Ημ. Λήξης Ανανέωσης:</b>	<b>11-05-2025</b>
<b>(11) Αριθμός Πιστοποιητικού Καταχώρησης Σχεδίου ή Υποδείγματος:</b>	<b>6003954</b>
(21) Αρ. Αίτησης Σχ. ή Υπ.:	20150600059
(73) Δικαιούχος(οι):	<b>ΣΟΥΚΟΣ ΚΩΝΣΤΑΝΤΙΝΟΥ ΝΙΚΟΛΑΟΣ</b> 9ο χλμ ΠΕΟ Λάρισας-Θεσ/κης ΛΑΡΙΣΑ (ΛΑΡΙΣΑΣ) 41500 ΕΛΛΑΔΑ
<b>(15) Ημερομηνία Ανανέωσης:</b>	<b>12-05-2020</b>
<b>(17) Περίοδος Προστασίας:</b>	<b>(2η 5ετία)</b>
<b>(18) Ημ. Λήξης Ανανέωσης:</b>	<b>12-05-2025</b>

<b>(11) Αριθμός Πιστοποιητικού Καταχώρησης Σχεδίου ή Υποδείγματος:</b>	<b>6003956</b>
(21) Αρ. Αίτησης Σχ. ή Υπ.:	20150600061
(73) Δικαιούχος(οι):	<b>ΣΟΥΚΟΣ ΚΩΝΣΤΑΝΤΙΝΟΥ ΝΙΚΟΛΑΟΣ</b> 9ο χλμ ΠΕΟ Λάρισας-Θεσ/κης ΛΑΡΙΣΑ (ΛΑΡΙΣΑΣ) 41500 ΕΛΛΑΔΑ
<b>(15) Ημερομηνία Ανανέωσης:</b>	<b>12-05-2020</b>
<b>(17) Περίοδος Προστασίας:</b>	<b>(2η 5ετία)</b>
<b>(18) Ημ. Λήξης Ανανέωσης:</b>	<b>12-05-2025</b>
<hr/>	
<b>(11) Αριθμός Πιστοποιητικού Καταχώρησης Σχεδίου ή Υποδείγματος:</b>	<b>6003959</b>
(21) Αρ. Αίτησης Σχ. ή Υπ.:	20150600064
(73) Δικαιούχος(οι):	<b>ΔΗΜΟΥ ΝΙΚΟΛΑΟΣ</b> 32ο χλμ. Ε.Ο. Αθηνών-Λαμίας, ΚΑΠΑΝΔΡΙΤΙ (ΑΤΤΙΚΗΣ) 19014 ΕΛΛΑΔΑ
<b>(15) Ημερομηνία Ανανέωσης:</b>	<b>25-05-2020</b>
<b>(17) Περίοδος Προστασίας:</b>	<b>(2η 5ετία)</b>
<b>(18) Ημ. Λήξης Ανανέωσης:</b>	<b>25-05-2025</b>
<hr/>	

## ΜΕΡΟΣ Δ'

### ΛΗΞΕΙΣ

---

<b>(11) Αριθμός Πιστοποιητικού Καταχώρησης Σχεδίου ή Υποδείγματος:</b>	<b>6000618</b>
(21) Αρ. Αίτησης Σχ. ή Υπ.:	990600228
<b>(73) Δικαιούχος(οι):</b>	<b>ΖΗΝΑΣ ΙΩΑΝΝΟΥ ΠΑΝΑΓΙΩΤΗΣ</b> Ποσειδώνος 6, ΚΑΛΛΙΘΕΑ (ΑΤΤΙΚΗΣ) 17674 ΕΛΛΑΔΑ
(18) Ημερομηνία Λήξης:	26-10-2019

---

<b>(11) Αριθμός Πιστοποιητικού Καταχώρησης Σχεδίου ή Υποδείγματος:</b>	<b>6001934</b>
(21) Αρ. Αίτησης Σχ. ή Υπ.:	20040600118
<b>(73) Δικαιούχος(οι):</b>	<b>ΔΗΜΗΤΡΑΚΑΣ ΓΕΩΡΓΙΟΥ ΧΑΡΑΛΑΜΠΟΣ</b> Ταξιαρχών 7 ΧΑΪΔΑΡΙ (ΑΤΤΙΚΗΣ) 12461 ΕΛΛΑΔΑ
(18) Ημερομηνία Λήξης:	20-10-2019

---

<b>(11) Αριθμός Πιστοποιητικού Καταχώρησης Σχεδίου ή Υποδείγματος:</b>	<b>6003008</b>
(21) Αρ. Αίτησης Σχ. ή Υπ.:	20090600184
<b>(73) Δικαιούχος(οι):</b>	<b>ΖΗΝΑΣ ΙΩΑΝΝΟΥ ΠΑΝΑΓΙΩΤΗΣ</b> Ποσειδώνος 6, ΚΑΛΛΙΘΕΑ (ΑΤΤΙΚΗΣ) 17674 ΕΛΛΑΔΑ
(18) Ημερομηνία Λήξης:	02-10-2019

---

<b>(11) Αριθμός Πιστοποιητικού Καταχώρησης Σχεδίου ή Υποδείγματος:</b>	<b>6003017</b>
(21) Αρ. Αίτησης Σχ. ή Υπ.:	20090600194
<b>(73) Δικαιούχος(οι):</b>	<b>ΒΕΤΑ ΑΕΒΕ</b> Αριστείδου 1-3 ΑΧΑΡΝΕΣ (ΑΤΤΙΚΗΣ) 13677 ΕΛΛΑΔΑ
(18) Ημερομηνία Λήξης:	14-10-2019

---

<b>(11) Αριθμός Πιστοποιητικού Καταχώρησης Σχεδίου ή Υποδείγματος:</b>	<b>6003023</b>
(21) Αρ. Αίτησης Σχ. ή Υπ.:	20090600200
<b>(73) Δικαιούχος(οι):</b>	<b>ΖΗΝΑΣ ΙΩΑΝΝΟΥ ΠΑΝΑΓΙΩΤΗΣ</b> Ποσειδώνος 6, ΚΑΛΛΙΘΕΑ (ΑΤΤΙΚΗΣ) 17674 ΕΛΛΑΔΑ
(18) Ημερομηνία Λήξης:	20-10-2019

---

<b>(11) Αριθμός Πιστοποιητικού Καταχώρησης Σχεδίου ή Υποδείγματος:</b>	<b>6003024</b>
(21) Αρ. Αίτησης Σχ. ή Υπ.:	20090600201
<b>(73) Δικαιούχος(οι):</b>	<b>ΖΗΝΑΣ ΙΩΑΝΝΟΥ ΠΑΝΑΓΙΩΤΗΣ</b> Ποσειδώνος 6, ΚΑΛΛΙΘΕΑ (ΑΤΤΙΚΗΣ) 17674 ΕΛΛΑΔΑ
(18) Ημερομηνία Λήξης:	20-10-2019

---

<b>(11) Αριθμός Πιστοποιητικού Καταχώρησης Σχεδίου ή Υποδείγματος:</b>	<b>6003025</b>
(21) Αρ. Αίτησης Σχ. ή Υπ.:	20090600202
<b>(73) Δικαιούχος(οι):</b>	<b>ΒΛΑΧΟΣ ΣΤΑΥΡΟΣ</b> Ιουστινιανού 23, ΓΛΥΦΑΔΑ (ΑΤΤΙΚΗΣ) 16674 ΕΛΛΑΔΑ
(18) Ημερομηνία Λήξης:	21-10-2019

---

**(11) Αριθμός Πιστοποιητικού Καταχώρησης Σχεδίου ή Υποδείγματος:** **6003857**  
*(21) Αρ. Αίτησης Σχ. ή Υπ:* 20140600100  
**(73) Δικαιούχος(οι):** **ΜΑΡΟΥΔΗΣ ΧΡΗΣΤΟΥ ΙΩΑΝΝΗΣ**  
Στ.Αφροδίτης 19 ΑΜΠΕΛΑΚΙΑ (ΑΤΤΙΚΗΣ) 18902 ΕΛΛΑΔΑ  
*(18) Ημερομηνία Λήξης:* 17-10-2019

---

**(11) Αριθμός Πιστοποιητικού Καταχώρησης Σχεδίου ή Υποδείγματος:** **6003860**  
*(21) Αρ. Αίτησης Σχ. ή Υπ:* 20140600104  
**(73) Δικαιούχος(οι):** **ΠΑΓΩΝΑΣ ΣΠΥΡΙΔΩΝΑ ΣΤΑΜΑΤΙΟΣ**  
Γεωργίου Παγώνα 3 ΠΑΙΑΝΙΑ (ΑΤΤΙΚΗΣ) 19002 ΕΛΛΑΔΑ  
*(18) Ημερομηνία Λήξης:* 24-10-2019

---

**(11) Αριθμός Πιστοποιητικού Καταχώρησης Σχεδίου ή Υποδείγματος:** **6003861**  
*(21) Αρ. Αίτησης Σχ. ή Υπ:* 20140600109  
**(73) Δικαιούχος(οι):** **SCANIA CV AB**  
Vagnmakarvagen 1 SODERTALJE 15187 SWEDEN  
*(18) Ημερομηνία Λήξης:* 31-10-2019

---

**ΜΕΡΟΣ Ε'**

*ΜΕΤΑΒΟΛΕΣ*

---

***ΑΙΤΗΣΕΙΣ/ΧΟΡΗΓΗΣΕΙΣ***

**ΜΕΡΟΣ ΣΤ'**

**ΔΙΟΡΘΩΣΕΙΣ ΚΑΙ ΕΠΑΝΑΔΗΜΟΣΙΕΥΣΕΙΣ**

---

**ΔΙΟΡΘΩΣΕΙΣ**

---

**ΟΥΔΕΜΙΑ**



---

## ΕΠΑΝΑΔΗΜΟΣΙΕΥΣΕΙΣ (ΑΙΤΗΣΕΙΣ)

---

(21) Αρ. Αίτησης Σχ. ή Υπ:	20190600077
(22) Ημερομηνία Κατάθεσης:	07-11-2019
(18) Ημ. Λήξης 1ης πενταετίας:	07-11-2024
(71) Καταθέτης(ες):	<b>ΝΙΚΑΣ ΝΙΚΟΛΑΟΥ ΑΘΑΝΑΣΙΟΣ</b> Θεσσαλονίκης 11 ΓΛΥΚΑ ΝΕΡΑ 15354 ΕΛΛΑΔΑ
(30) Συμβ. Προτεραιότητα(ες):	
(72) Δημιουργός(οι):	<b>ΝΙΚΑΣ ΑΘΑΝΑΣΙΟΣ</b>
(74) Πληρεξούσιος:	
(-) Αντίκλητος:	
(28) Αριθμός Σχεδίων/Υποδειγμάτων:	5
(51) Ταξινόμηση Locarno:	12-06
(54) Προσδιορισμός Αντικειμένου:	<b>ΤΑΧΥΠΛΟΟ ΦΟΥΣΚΩΤΟ ΣΚΑΦΟΣ ΚΑΙ ΤΜΗΜΑΤΑ ΑΥΤΟΥ</b>
(29) Κατάθεση δείγματος:	Όχι

Πληροφορίες σχετικά με τον αριθμό των σχεδίων  
και άλλες σημαντικές πληροφορίες:

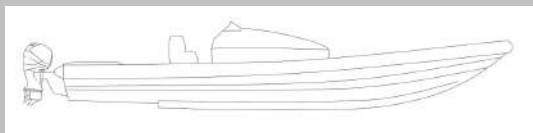

1.1

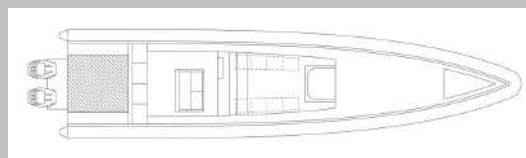

1.2

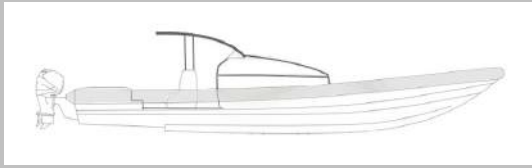

2.1

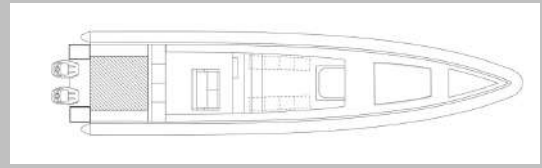

2.2

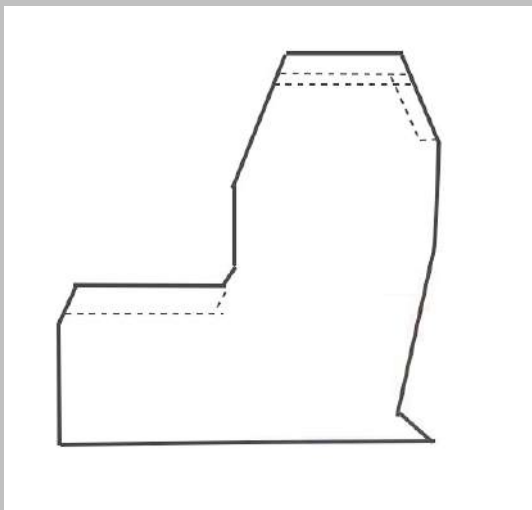

3

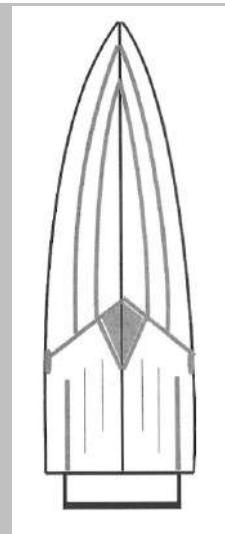

4.1



4.2

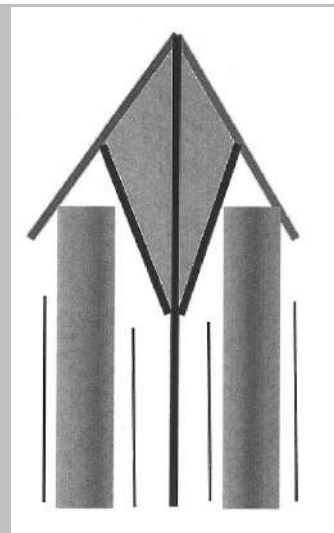

5

**ΜΕΡΟΣ Ζ'**

*ΑΝΑΚΟΙΝΩΣΕΙΣ - ΣΥΝΔΡΟΜΕΣ*

---

**ΟΥΔΕΜΙΑ**

## ΣΥΝΔΡΟΜΕΣ ΓΙΑ ΤΟ ΕΔΒΙ

- α) Σε οπτικό δίσκο (CD), ως εξής: Τεύχη Α' και Β' μαζί ανά δίσκο..... ΕΥΡΩ 2,00
- Ετήσια συνδρομή Εσωτερικού για τα Τεύχη Α' και Β' μαζί..... ΕΥΡΩ 22,00
- Ετήσια συνδρομή Εξωτερικού για τα Τεύχη Α' και Β' μαζί..... ΕΥΡΩ 44,00
- β) Ετήσια συνδρομή για τα Τεύχη Α' και Β' μαζί σε έντυπη μορφή και σε οπτικό δίσκο (CD) ταυτόχρονα.
- Ετήσια συνδρομή Εσωτερικού..... ΕΥΡΩ 77,00
- Ετήσια συνδρομή Εξωτερικού..... ΕΥΡΩ 154,00
- γ) Ετήσια συνδρομή για την πρόσβαση και στα δύο Τεύχη του ΕΔΒΙ στις ιστοσελίδες του ΟΒΙ..... ΕΥΡΩ 0,00

Κάθε ενδιαφερόμενος μπορεί να προμηθεύεται το ΕΔΒΙ ή να ζητήσει να γίνει συνδρομητής από τον:

Οργανισμό Βιομηχανικής Ιδιοκτησίας (ΟΒΙ)  
Γιάννη Σταυρουλάκη 5 (πρώην Παντανάσσης)  
151 25 Παράδεισος Αμαρουσίου  
τηλ.: 2106828231

## SUBSCRIPTIONS FOR THE INDUSTRIAL PROPERTY BULLETIN

- a) On compact disc (CD): Volume A' and B', price per disc..... EURO 2,00
- Annual domestic subscription for both Volumes (A' and B')..... EURO 22,00
- Annual foreign subscription for both Volumes (A' and B')..... EURO 44,00
- b) Annual subscription for both Volumes (A' and B') in printed form  
and on compact disc (CD) simultaneously.
- Annual domestic subscription..... EURO 77,00
- Annual foreign subscription..... EURO 154,00
- c) Annual subscription for access to both Volumes (A' and B')  
displayed on the OBI's website pages..... EURO 0,00

For bulletin purchasing or subscription information, please contact:

5, Gianni Stavroulaki str. (former Pandanassis str.)  
151 25 Paradissos Amarousiou  
Athens - Greece  
Tel.:+30(210)6828231