

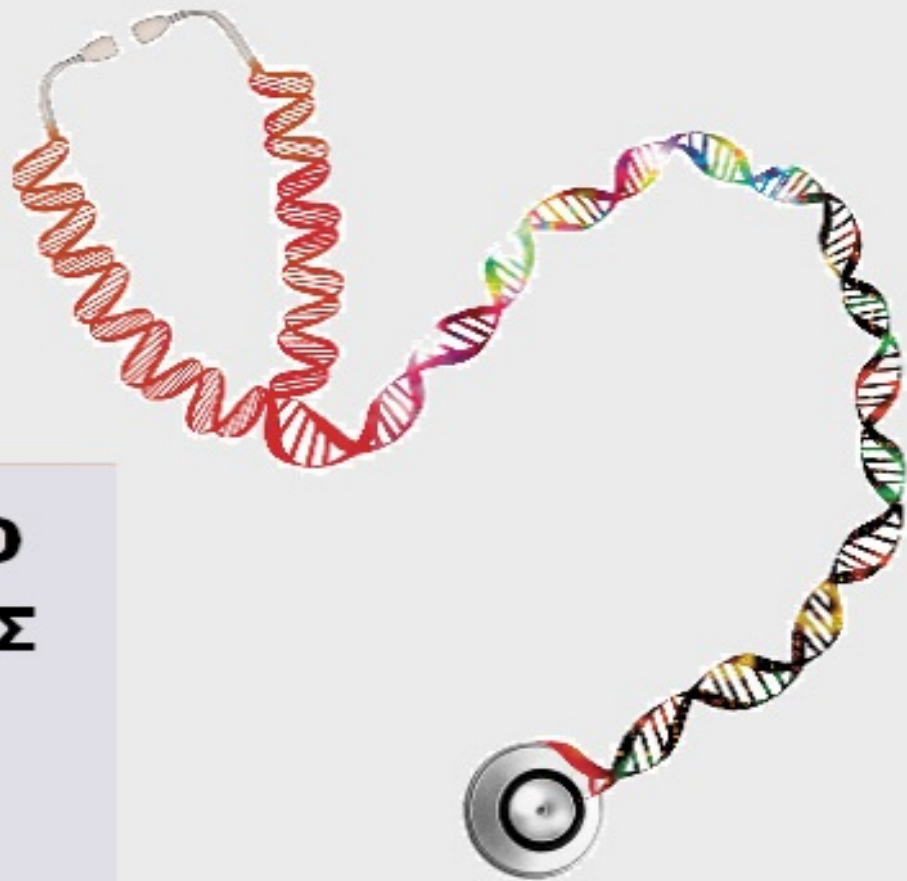

ΟΡΓΑΝΙΣΜΟΣ  
ΒΙΟΜΗΧΑΝΙΚΗΣ  
ΙΔΙΟΚΤΗΣΙΑΣ



*National Human Genome Research Institute*

**ΕΙΔΙΚΟ ΔΕΛΤΙΟ  
ΒΙΟΜΗΧΑΝΙΚΗΣ  
ΙΔΙΟΚΤΗΣΙΑΣ  
(ΕΔΒΙ)**

**ΤΕΥΧΟΣ Β΄  
ΣΧΕΔΙΑ Ή ΥΠΟΔΕΙΓΜΑΤΑ  
ΙΟΥΛΙΟΣ 2020**



ΟΡΓΑΝΙΣΜΟΣ  
ΒΙΟΜΗΧΑΝΙΚΗΣ  
ΙΔΙΟΚΤΗΣΙΑΣ

Γιάννη Σταυρουλάκη 5 (πρώην Παντανάσσης)  
151 25 Παράδεισος Αμαρουσίου

ΤΕΛΕΦΑΞ: 210 6819231

ΤΗΛΕΦΩΝΑ:

ΓΕΝΙΚΕΣ ΠΛΗΡΟΦΟΡΙΕΣ: .....210 6183500  
ΚΑΤΑΘΕΣΕΙΣ: .....210 6183593  
ΤΕΛΗ: .....210 6183594  
ΕΞΕΤΑΣΤΕΣ: .....210 6183595  
ΛΟΓΙΣΤΗΡΙΟ:.....210 6183596  
ΝΟΜΙΚΑ ΘΕΜΑΤΑ: .....210 6183597  
ΤΕΧΝΙΚΗ ΠΛΗΡΟΦΟΡΗΣΗ: .. 210 6183598  
ΔΗΜΟΣΙΕΣ ΣΧΕΣΕΙΣ: ..... 210 6183599

Επιμέλεια - Έκδοση:  
Μαρία Βουτζούλια  
Οργανισμός Βιομηχανικής Ιδιοκτησίας (OBI)

© Οργανισμός Βιομηχανικής Ιδιοκτησίας (OBI)

06-08-2020



INDUSTRIAL  
PROPERTY  
ORGANISATION

5, Gianni Stavroulaki str.(former Pandanassis str.)  
GR 151 25 Paradissos Amaroussiou Athens, Greece

TELEFAX: 210 6819231

TELEPHONE:

GENERAL INFORMATION: ..... +30 210 6183500  
RECEIVING OFFICE: ..... +30 210 6183593  
FEES: ..... +30 210 6183594  
EXAMINERS: ..... +30 210 6183595  
ACCOUNTS OFFICE: ..... +30 210 6183596  
LEGAL METTERS: .....+30 210 6183597  
TECHNICAL INFORMATION: .....+30 210 6183598  
PUBLIC RELATIONS: .....+30 210 6183599

Editor - Publisher:  
Maria Voutzoulia  
Industrial Property Organisation (OBI)

© Industrial Property Organisation (OBI)

06-08-2020

## ΕΙΣΑΓΩΓΙΚΟ ΣΗΜΕΙΩΜΑ

Το Ειδικό Δελτίο Βιομηχανικής Ιδιοκτησίας τηρείται από τον Οργανισμό Βιομηχανικής Ιδιοκτησίας (Ο.Β.Ι.) κατ' εφαρμογή του άρθρου 4 του νόμου 1733/1987(ΦΕΚ 171,Α') και αποτελείται δύο τεύχη:

Στο **ΤΕΥΧΟΣ Α'** δημοσιεύονται σε μηνιαία βάση τα εξής :

- Αιτήσεις και χορηγήσεις Διπλωμάτων Ευρεσιτεχνίας (Δ.Ε.)
- Αιτήσεις και χορηγήσεις Πιστοποιητικών Υποδείγματος Χρησιμότητας (Π.Υ.Χ.)
- Αιτήσεις και χορηγήσεις Συμπληρωματικών Πιστοποιητικών Προστασίας για Φυτοπροστατευτικά προϊόντα (Σ.Π.Π.Φ.Π.)
- Αιτήσεις και χορηγήσεις Συμπληρωματικών Πιστοποιητικών Προστασίας για Φάρμακα (Σ.Π.Π.Φ.)
- Αιτήσεις παράτασης ισχύος για Συμπληρωματικά Πιστοποιητικά Προστασίας για Παιδιατρικά Φάρμακα (Σ.Π.Π.Π.Φ.)
- Αιτήσεις Μετάφρασης Αξιώσεων Ευρωπαϊκών Διπλωμάτων Ευρεσιτεχνίας
- Πιστοποιητικά Μεταφράσεων Ευρωπαϊκών Διπλωμάτων Ευρεσιτεχνίας
- Μεταβολές - Διορθώσεις αιτήσεων και χορηγήσεων τίτλων βιομηχανικής ιδιοκτησίας
- Εκπτώσεις - Ανακλήσεις Εκπτώσεων αιτήσεων και χορηγήσεων τίτλων βιομηχανικής ιδιοκτησίας

Στο **ΤΕΥΧΟΣ Β'** δημοσιεύονται σε μηνιαία βάση οι αιτήσεις και τα καταχωρημένα Σχέδια ή Υποδείγματα.

Τα παραπάνω τεύχη διατίθενται ξεχωριστά.

**ΠΕΡΙΕΧΟΜΕΝΑ**

|                             |   |
|-----------------------------|---|
| Ανάλυση κωδικών αρθμών..... | 5 |
| Συντμήσεις.....             | 5 |

**ΜΕΡΟΣ Α΄  
ΚΑΤΑΧΩΡΗΜΕΝΕΣ ΑΙΤΗΣΕΙΣ ΣΧΕΔΙΩΝ Ή  
ΥΠΟΔΕΙΓΜΑΤΩΝ**

|  |    |
|--|----|
| 1.Αιτήσεις Σχεδίων ή Υποδειγμάτων.....                                     | 6  |
| 2.Ευρετήριο αιτήσεων σύμφωνα με την αλφαβητική<br>σειρά των καταθετών..... | 29 |

**ΜΕΡΟΣ Β΄  
ΧΟΡΗΓΗΣΕΙΣ ΠΙΣΤΟΠΟΙΗΤΙΚΩΝ ΚΑΤΑΧΩΡΗΣΗΣ  
ΣΧΕΔΙΩΝ Ή ΥΠΟΔΕΙΓΜΑΤΩΝ**

|   |    |
|---|----|
| 1.Πιστοποιητικά καταχώρησης σχεδίων ή υποδειγμάτων.....   | 31 |
| 2.Ευρετήριο πιστοποιητικών καταχώρησης σχεδίων ή<br>υποδειγμάτων σύμφωνα με την αλφαβητική σειρά των<br>καταθετών ..... | 32 |

|                                     |           |
|-------------------------------------|-----------|
| <b>ΜΕΡΟΣ Γ΄<br/>ΑΝΑΝΕΩΣΕΙΣ.....</b> | <b>33</b> |
|-------------------------------------|-----------|

|  |           |
|--|-----------|
| <b>ΜΕΡΟΣ Δ΄<br/>ΛΗΞΗ ΠΡΟΣΤΑΣΙΑΣ.....</b> | <b>36</b> |
|--|-----------|

|                                    |           |
|------------------------------------|-----------|
| <b>ΜΕΡΟΣ Ε΄<br/>ΜΕΤΑΒΟΛΕΣ.....</b> | <b>38</b> |
|------------------------------------|-----------|

|  |           |
|--|-----------|
| <b>ΜΕΡΟΣ ΣΤ΄<br/>ΔΙΟΡΘΩΣΕΙΣ ΚΑΙ ΕΠΑΝΑΔΗΜΟΣΙΕΥΣΕΙΣ.....</b> | <b>39</b> |
|--|-----------|

|  |           |
|--|-----------|
| <b>– ΑΝΑΚΟΙΝΩΣΕΙΣ - ΣΥΝΔΡΟΜΕΣ</b><br>..... | <b>41</b> |
|--|-----------|

**CONTENTS**

|                    |   |
|--------------------|---|
| INID Codes.....    | 5 |
| Abbreviations..... | 5 |

**PART A΄  
REGISTERED DESIGN APPLICATIONS**

|   |    |
|---|----|
| 1.Design Applications.....  | 6  |
| 2.Design Application Index in alphabetical order of the<br>applicant..... | 29 |

**PART B΄  
GRANTS OF DESIGN REGISTRATION CERTIFICATES**

|  |    |
|--|----|
| 1.Design registration certificates.....  | 31 |
| 2.Index of design registration certificates in alphabetical order<br>of the applicant..... | 32 |

|                                  |           |
|----------------------------------|-----------|
| <b>PART C΄<br/>RENEWALS.....</b> | <b>33</b> |
|----------------------------------|-----------|

|  |           |
|--|-----------|
| <b>PART D΄<br/>EXPIRY OF PROTECTION.....</b> | <b>36</b> |
|--|-----------|

|                                      |           |
|--------------------------------------|-----------|
| <b>PART E΄<br/>MODIFICATION.....</b> | <b>38</b> |
|--------------------------------------|-----------|

|   |           |
|---|-----------|
| <b>PART F΄<br/>CORRECTIONS AND RE-PUBLICATIONS.....</b> | <b>39</b> |
|---|-----------|

|  |           |
|--|-----------|
| <b>– ANNOUNCEMENTS - SUBSCRIPTION</b><br>..... | <b>41</b> |
|--|-----------|

## ΚΩΔΙΚΟΙ ΑΡΙΘΜΟΙ

- (11) Αριθμός Πιστοποιητικού Καταχώρησης Σχεδίου ή Υποδείγματος
- (15) Ημερομηνία Καταχώρησης / Ανανέωσης
- (17) Διάρκεια προστασίας Καταχώρησης / Ανανέωσης
- (18) Ημερομηνία λήξης προστασίας / ανανέωσης προστασίας
- (21) Αριθμός Αίτησης Σχεδίου ή Υποδείγματος
- (22) Ημερομηνία κατάθεσης
- (28) Αριθμός Σχεδίων/Υποδειγμάτων
- (29) Κατάθεση δείγματος
  
- (30) Δεδομένα Προτεραιότητας
- (46) Ημερομηνία λήξης αναβολής δημοσίευσης
- (51) Ταξινόμηση Locarno
- (54) Προσδιορισμός αντικειμένου
  
- (71) Καταθέτης(ες)
- (72) Δημιουργός(οι)
- (73) Δικαιούχος(οι)
- (74) Πληρεξούσιος(οι)
- (-) Αντίκλητος (οι)  
– Δεν υπάρχει πρόβλεψη στο αντίστοιχο πρότυπο : WIPO STANDARD ST.80

Οδηγός αναφοράς για το WIPO STANDARD ST.80(Σύσταση που αφορά βιβλιογραφικά δεδομένα σχετικά με τα Σχέδια):

<http://www.wipo.int/export/sites/www/standards/en/pdf/03-80-01.pdf>

## INID CODES

- (11) Serial number of the registration and/or number of the design document
- (15) Date of the registration / Date of the renewal
- (17) Expected duration of the registration / renewal
- (18) Expected expiration date of the registration / renewal
- (21) Serial number of the application
- (22) Date of filling of the application
- (28) Number of industrial designs included in the application
- (29) Indication of the form in which the industrial design is filed, e.g., as a reproduction of the industrial design or as a specimen thereof
  
- (30) Data relating to priority under the Paris Convention
- (46) Date of expiration of deferment
- (51) Locarno Classification
- (54) Designation of (s) or product(s) covered by the industrial design or title of the industrial design
  
- (71) Name(s) and address(es) of the applicant(s)
- (72) Name(s) of the creator(s) if known to be such
- (73) Name(s) and address(es) of the owner(s)
- (74) Name(s) and address(es) of the representative(s)
- (-) Name(s) and address(es) of the Contact Person(s)  
- Not existing in WIPO STANDARD ST.80

Reference guide to WIPO STANDARD ST.80(RECOMMENDATION CONCERNING BIBLIOGRAPHIC DATA RELATING TO INDUSTRIAL DESIGNS):

<http://www.wipo.int/export/sites/www/standards/en/pdf/03-80-01.pdf>

## ΣΥΝΤΜΗΣΕΙΣ

**OBI:** Οργανισμός Βιομηχανικής Ιδιοκτησίας

**EABI:** Ειδικό Δελτίο Βιομηχανικής Ιδιοκτησίας

**Δ.Σ.:** Διοικητικό Συμβούλιο

**ΣΧ. ή ΥΠ.:** Σχέδιο ή Υπόδειγμα

**ΑΡ.ΑΙΤ.:** Αριθμός αίτησης

## ΜΕΡΟΣ Α΄

### ΑΙΤΗΣΕΙΣ ΚΑΙ ΑΝΑΒΟΛΕΣ ΣΧΕΔΙΩΝ Ή ΥΠΟΔΕΙΓΜΑΤΩΝ

#### ΑΙΤΗΣΕΙΣ

|                                    |   |
|------------------------------------|---|
| (21) Αρ. Αίτησης Σχ. ή Υπ:         | 20190600050   |
| (22) Ημερομηνία Κατάθεσης:         | 02-07-2019  |
| (18) Ημ. Λήξης 1ης πενταετίας:     | 02-07-2024  |
| (71) Καταθέτης(ες):                | <b>ΜΑΝΤΟΥΒΑΛΟΥ ΕΥΑΓΓΕΛΟΥ ΘΕΑΝΩ</b><br>Καστριού 8 ΕΚΑΛΗ 14578 ΕΛΛΑΔΑ     |
| (30) Συμβ. Προτεραιότητα(ες):      |   |
| (72) Δημιουργός(οι):               | <b>ΜΑΝΤΟΥΒΑΛΟΥ ΘΕΑΝΩ</b>  |
| (74) Πληρεξούσιος:                 | <b>ΜΑΛΑΜΗ ΑΛΚΗΣΤΙΣ-ΕΙΡΗΝΗ</b><br>Σκουφά 52 ΑΘΗΝΑ (ΑΤΤΙΚΗΣ) 10672 ΕΛΛΑΔΑ |
| (-) Αντίκλητος:                    | <b>ΜΑΛΑΜΗ ΑΛΚΗΣΤΙΣ-ΕΙΡΗΝΗ</b><br>Σκουφά 52 ΑΘΗΝΑ (ΑΤΤΙΚΗΣ) 10672 ΕΛΛΑΔΑ |
| (28) Αριθμός Σχεδίων/Υποδειγμάτων: | 1   |
| (51) Ταξινόμηση Locarno:           | 24-04   |
| (54) Προσδιορισμός Αντικειμένου:   | <b>ΑΠΟΡΡΟΦΗΤΙΚΟ ΕΠΙΘΕΜΑ</b>   |
| (29) Κατάθεση δείγματος:           | Όχι   |

Πληροφορίες σχετικά με τον αριθμό των σχεδίων και άλλες σημαντικές πληροφορίες:

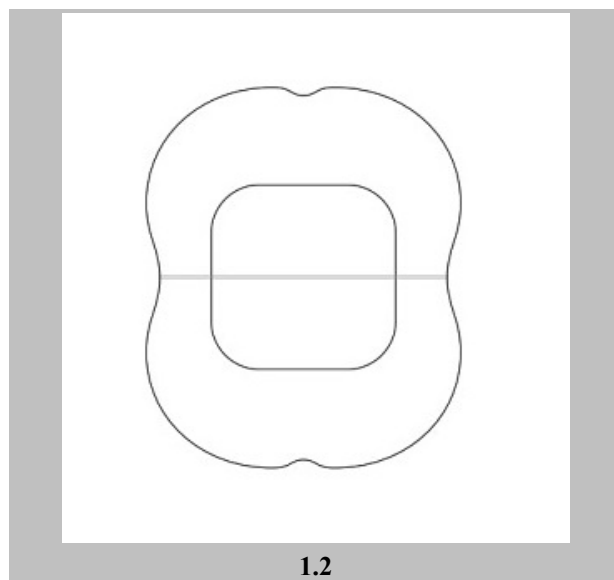
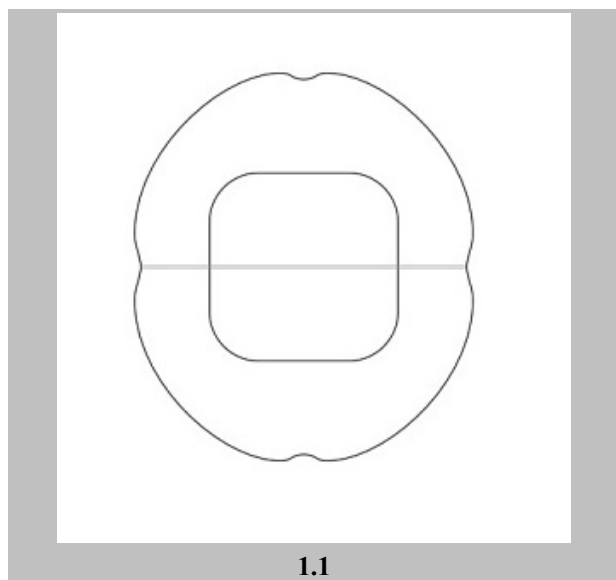

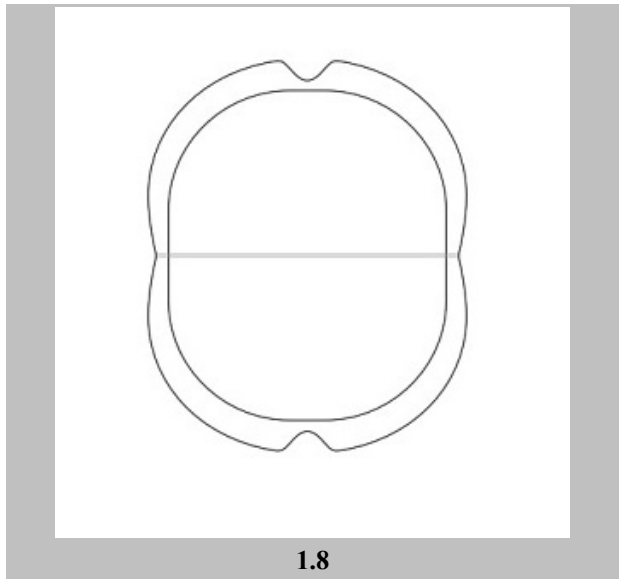
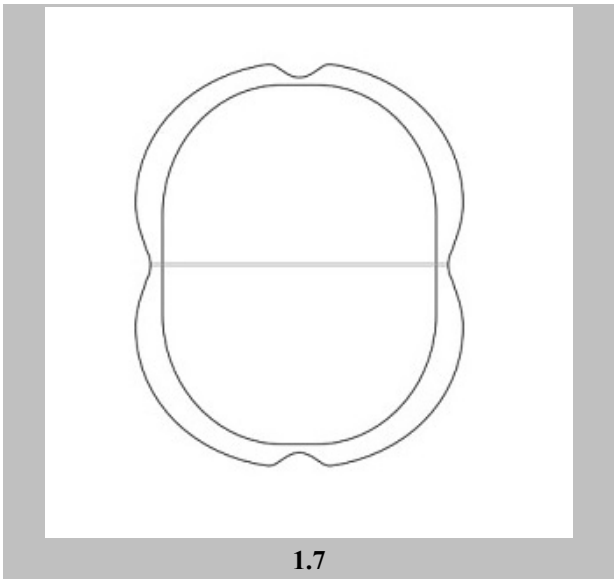
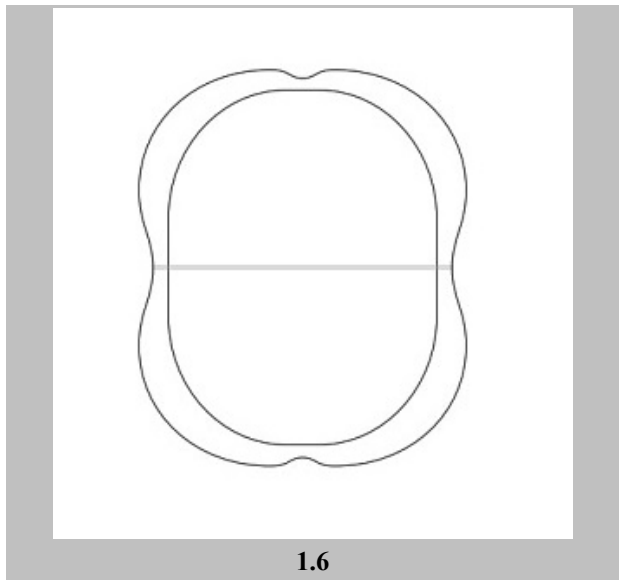
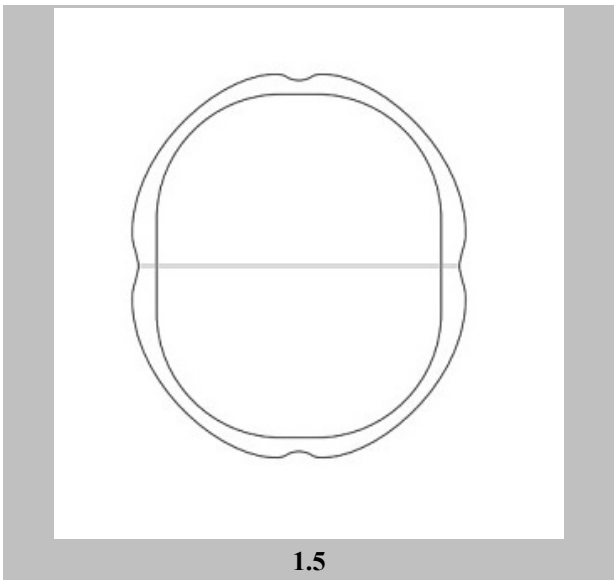
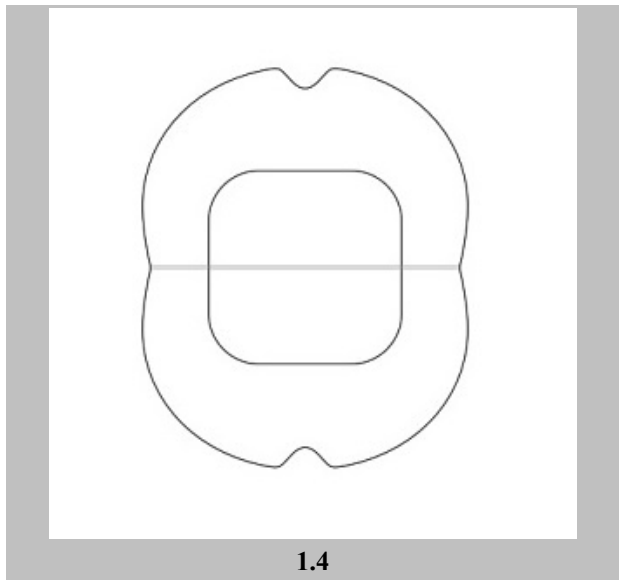
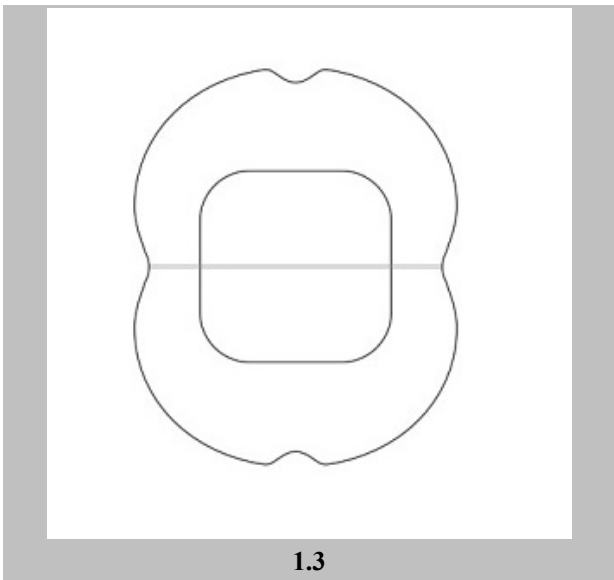

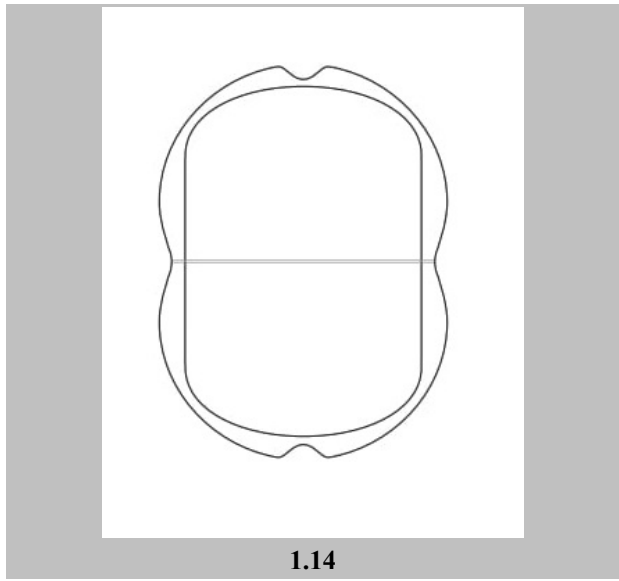
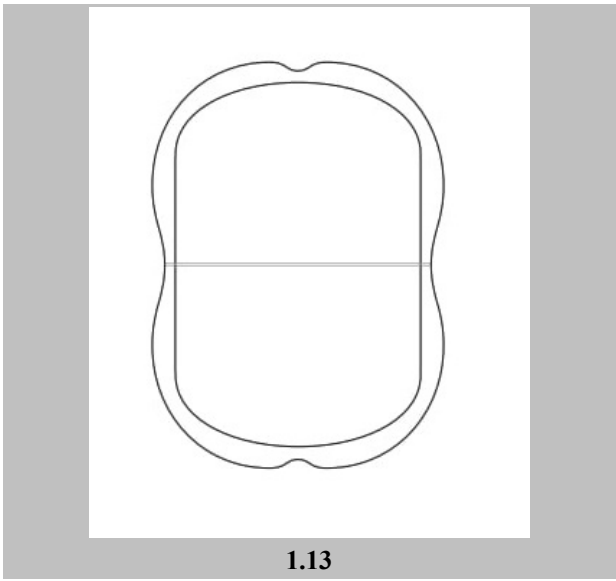
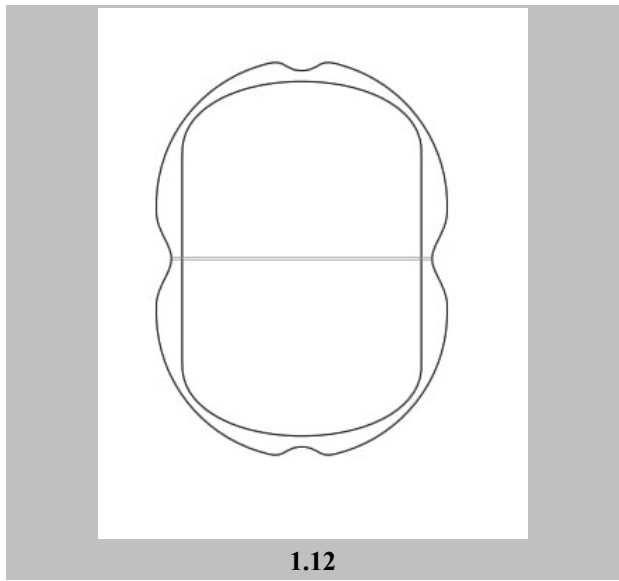
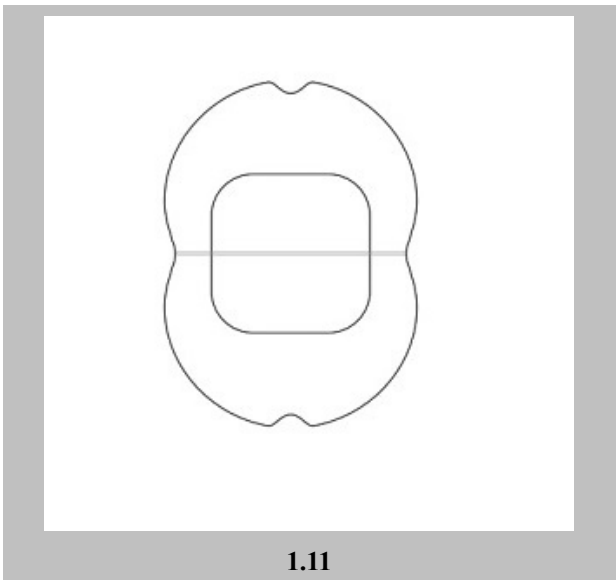
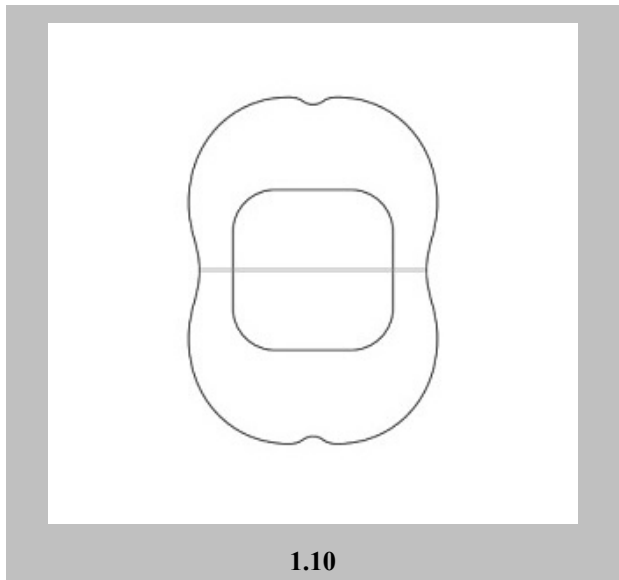
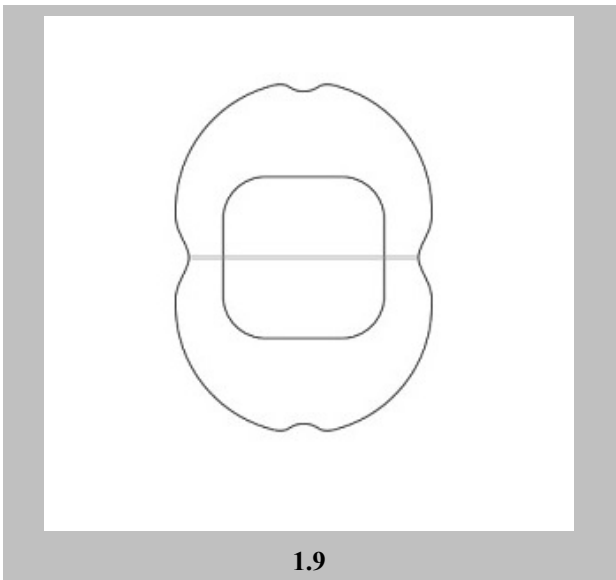



|                                    |   |
|------------------------------------|---|
| (21) Αρ. Αίτησης Σχ. ή Υπ:         | 20200600007   |
| (22) Ημερομηνία Κατάθεσης:         | 03-02-2020  |
| (18) Ημ. Λήξης 1ης πενταετίας:     | 03-02-2025  |
| (71) Καταθέτης(ες):                | <b>Δ. ΜΑΡΙΑΝΟΣ - Δ. ΚΩΝΣΤΑΝΤΙΝΙΔΟΥ Ο.Ε.</b><br>Ιπποκράτους 5 ΑΧΑΡΝΕΣ (ΑΤΤΙΚΗΣ) 13675 ΕΛΛΑΔΑ |
| (30) Συμβ. Προτεραιότητα(ες):      |   |
| (72) Δημιουργός(οι):               | <b>ΚΩΝΣΤΑΝΤΙΝΙΔΟΥ ΔΕΣΠΟΙΝΑ</b>  |
| (74) Πληρεξούσιος:                 | <b>ΑΝΑΔΙΩΤΟΥ ΑΓΓΕΛΙΚΗ</b><br>Ηλία Ζερβού 45-49 ΑΘΗΝΑ 11144 ΕΛΛΑΔΑ                           |
| (-) Αντίκλητος:                    | <b>ΑΝΑΔΙΩΤΟΥ ΑΓΓΕΛΙΚΗ</b><br>Ηλία Ζερβού 45-49 ΑΘΗΝΑ 11144 ΕΛΛΑΔΑ                           |
| (28) Αριθμός Σχεδίων/Υποδειγμάτων: | 1   |
| (51) Ταξινόμηση Locarno:           | 32-00   |
| (54) Προσδιορισμός Αντικειμένου:   | <b>ΔΙΑΚΟΣΜΗΤΙΚΟ ΣΧΕΔΙΟ</b>  |
| (29) Κατάθεση δείγματος:           | Όχι   |

Πληροφορίες σχετικά με τον αριθμό των σχεδίων  
και άλλες σημαντικές πληροφορίες:



1

- (21) Αρ. Αίτησης Σχ. ή Υπ: 20200600008
- (22) Ημερομηνία Κατάθεσης: 03-02-2020
- (18) Ημ. Λήξης 1ης πενταετίας: 03-02-2025
- (71) Καταθέτης(ες): Δ. ΜΑΡΙΑΝΟΣ - Δ. ΚΩΝΣΤΑΝΤΙΝΙΔΟΥ Ο.Ε.  
 Ιπποκράτους 5 ΑΧΑΡΝΕΣ (ΑΤΤΙΚΗΣ) 13675 ΕΛΛΑΔΑ
- (30) Συμβ. Προτεραιότητα(ες):
- (72) Δημιουργός(οι): ΚΩΝΣΤΑΝΤΙΝΙΔΟΥ ΔΕΣΠΟΙΝΑ
- (74) Πληρεξούσιος: ΑΝΑΔΙΩΤΟΥ ΑΓΓΕΛΙΚΗ  
 Ηλία Ζερβού 45-49 ΑΘΗΝΑ 11144 ΕΛΛΑΔΑ
- (-) Αντίκλητος: ΑΝΑΔΙΩΤΟΥ ΑΓΓΕΛΙΚΗ  
 Ηλία Ζερβού 45-49 ΑΘΗΝΑ 11144 ΕΛΛΑΔΑ
- (28) Αριθμός Σχεδίων/Υποδειγμάτων: 39
- (51) Ταξινόμηση Locarno: 32-00
- (54) Προσδιορισμός Αντικειμένου: ΔΙΑΚΟΣΜΗΤΙΚΑ ΣΧΕΔΙΑ ΔΙΑΦΟΡΩΝ ΜΟΡΦΩΝ ΚΑΙ ΧΡΩΜΑΤΩΝ
- (29) Κατάθεση δείγματος: Όχι

Πληροφορίες σχετικά με τον αριθμό των σχεδίων και άλλες σημαντικές πληροφορίες:

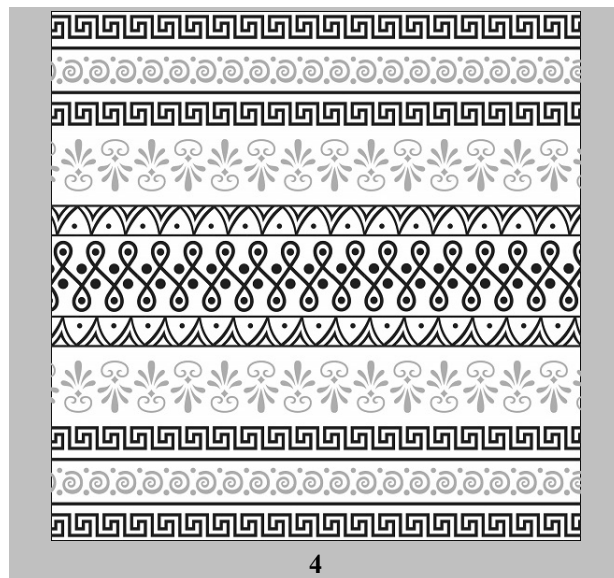
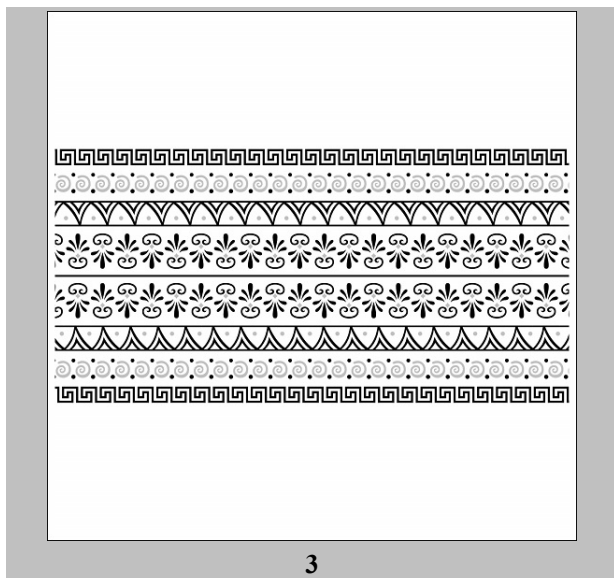
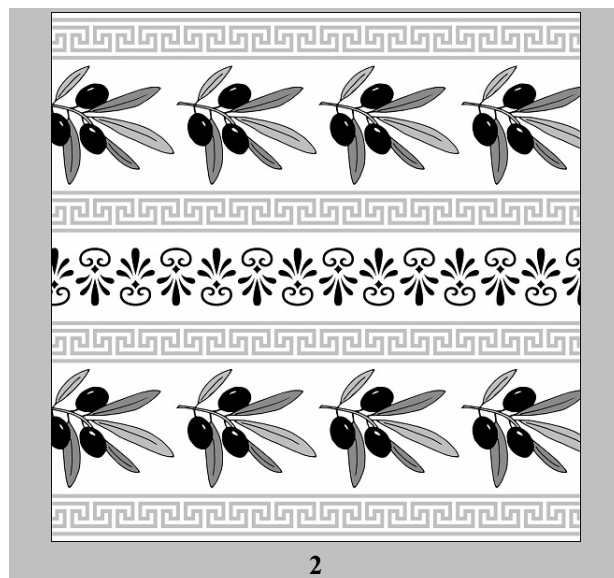
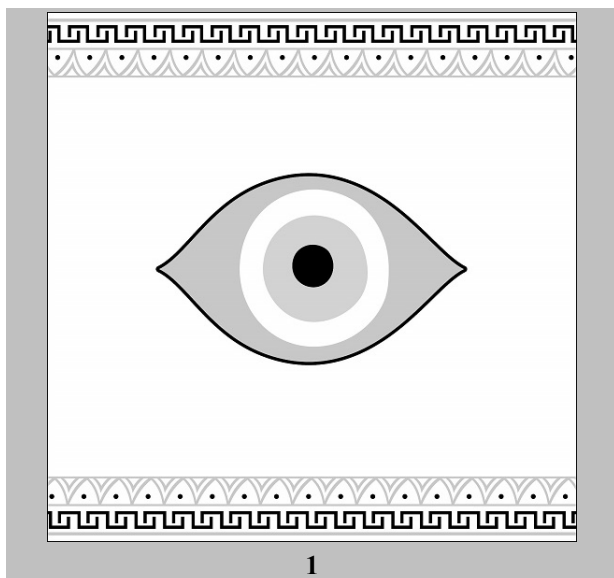



5



6



7

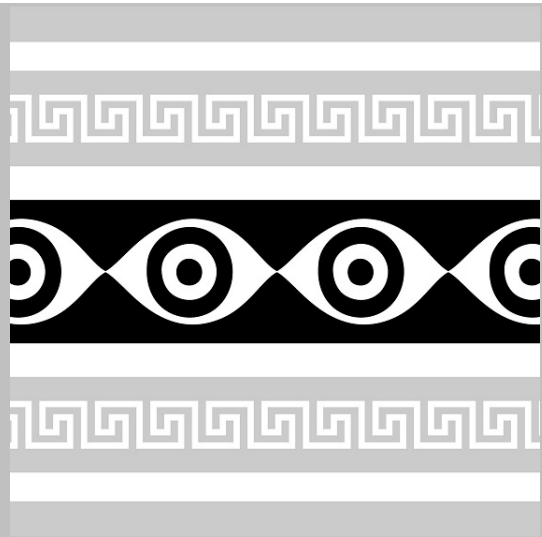

8

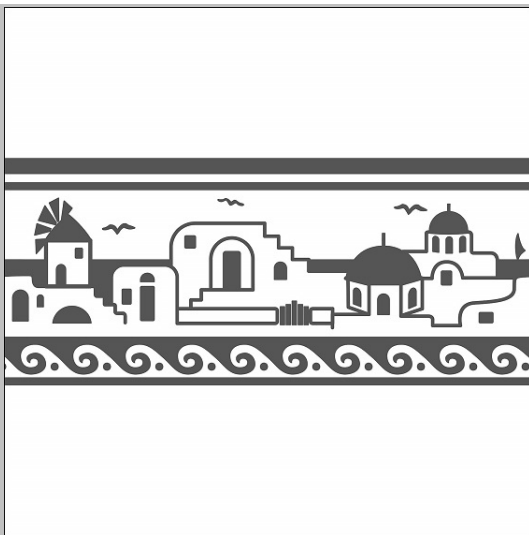

9

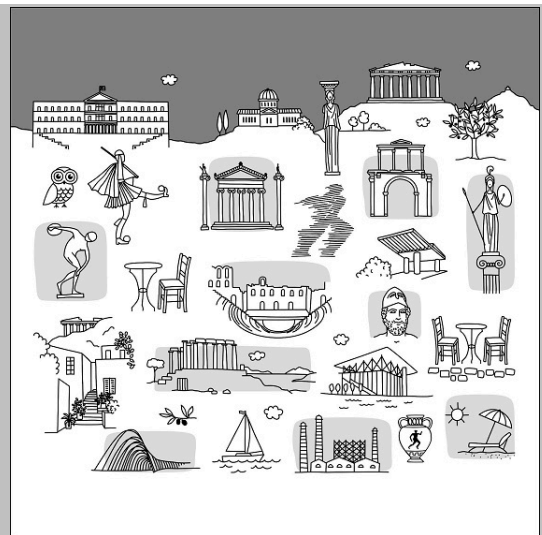

10

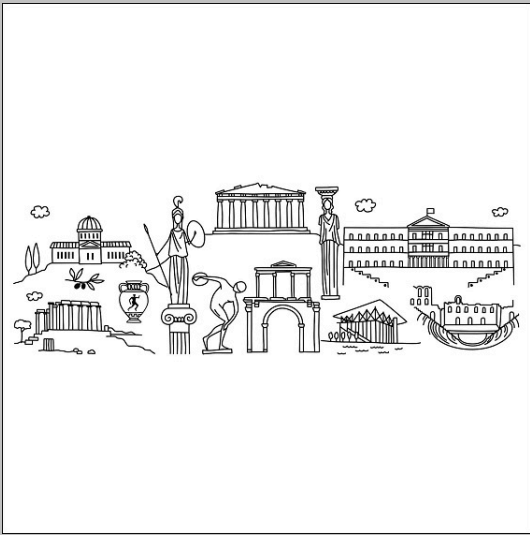

11

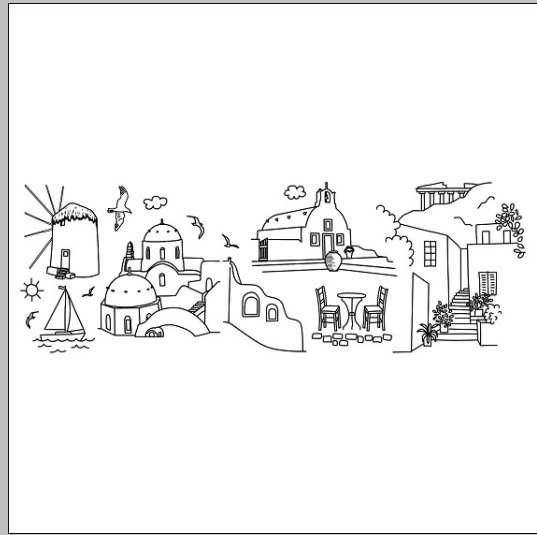

12

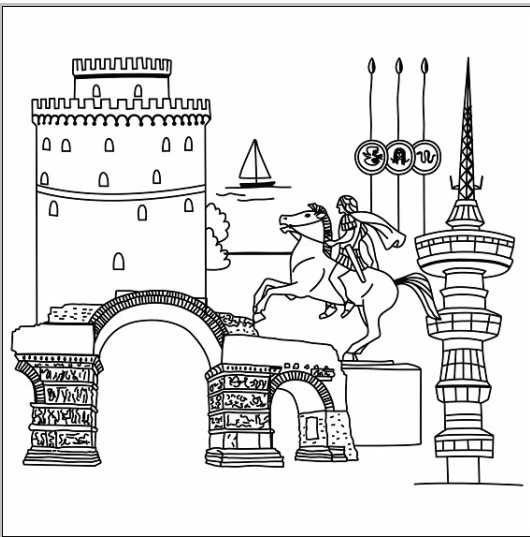

13

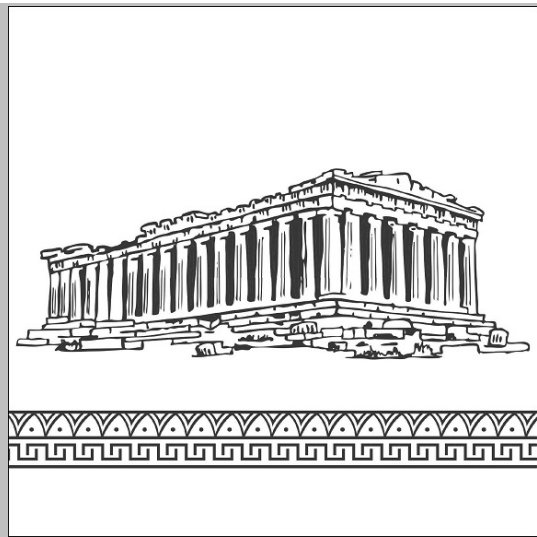

14



15

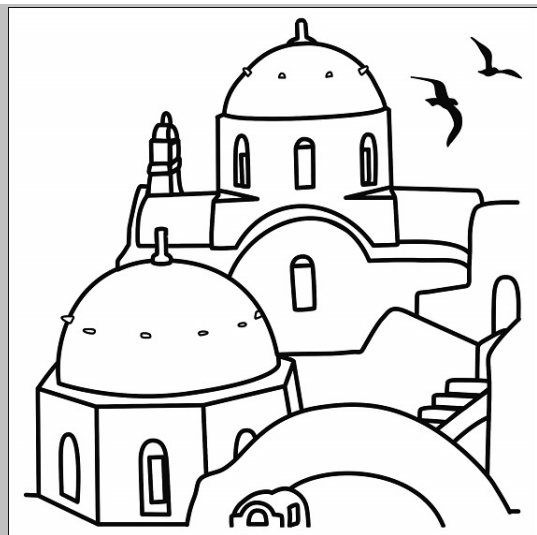

16



17

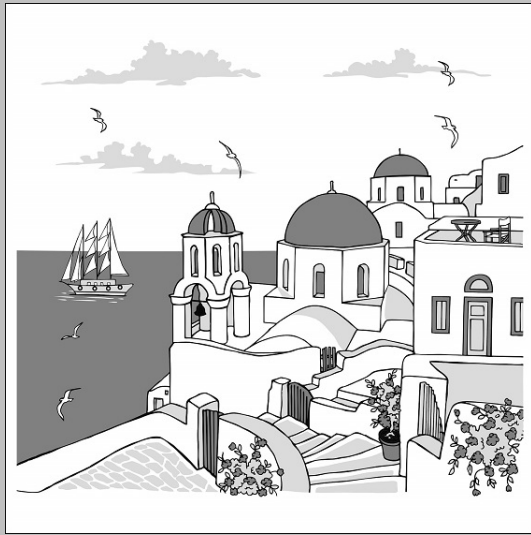

18



19



20



21

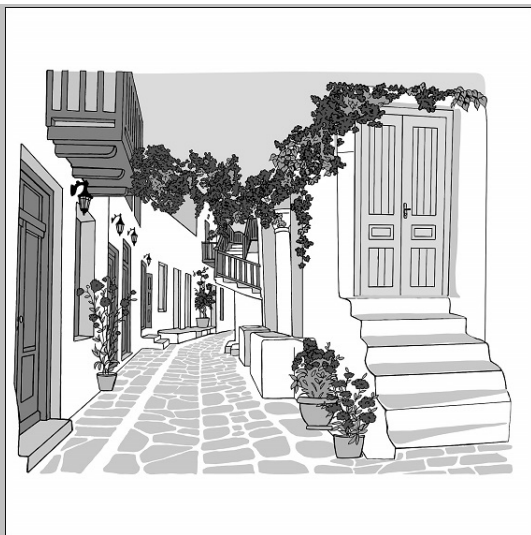

22



23

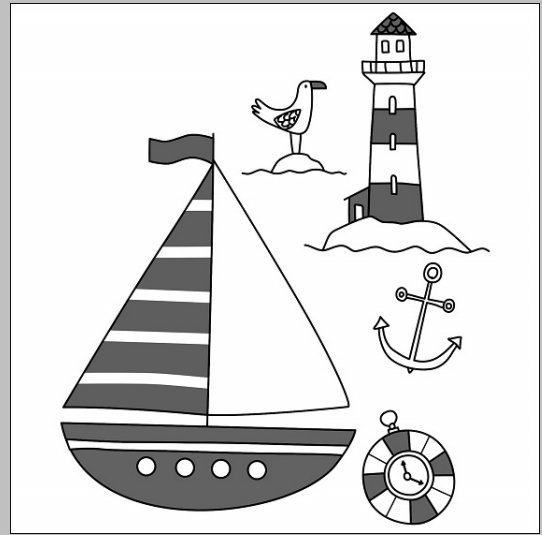

24

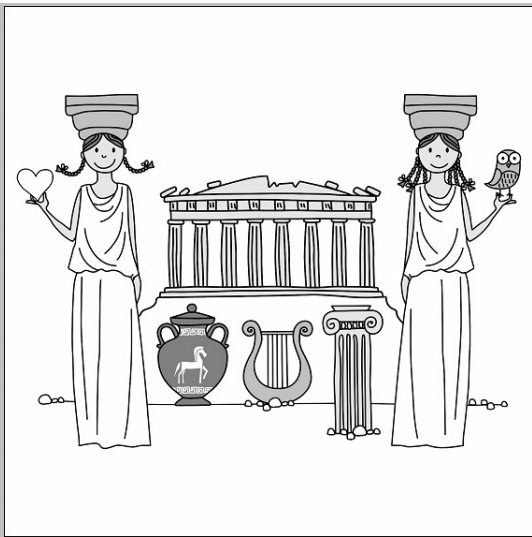

25

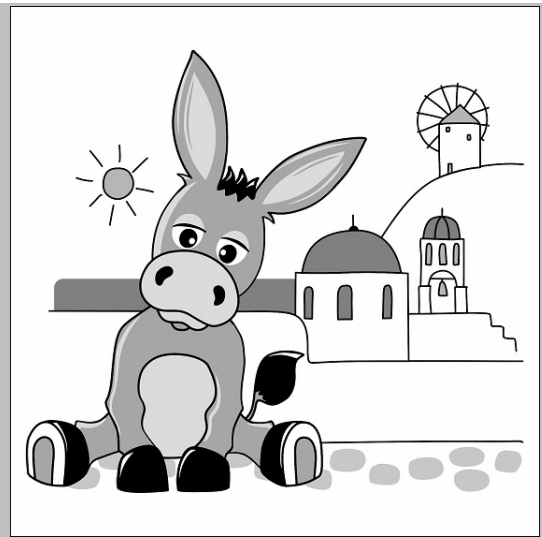

26

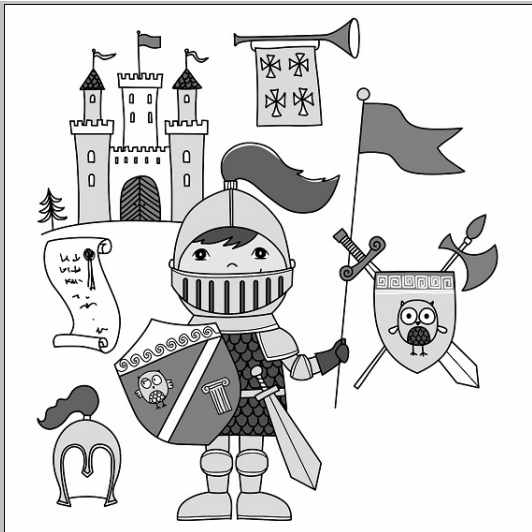

27

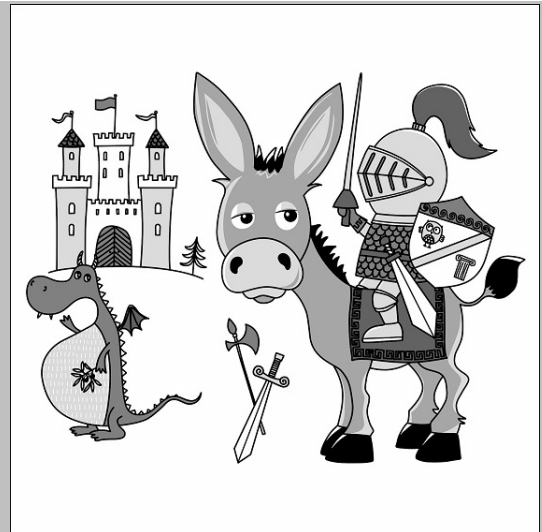

28



29

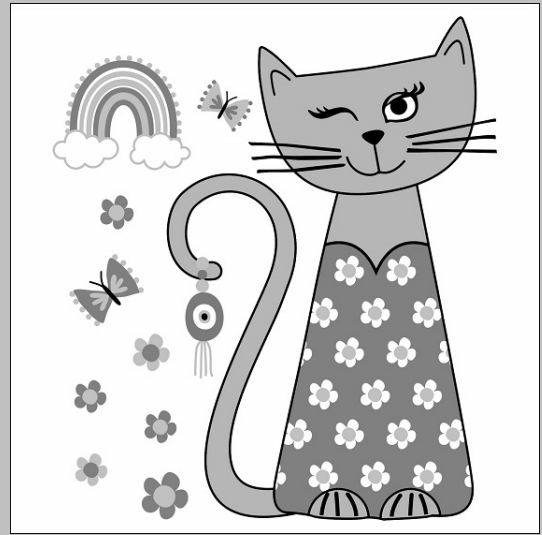

30



31

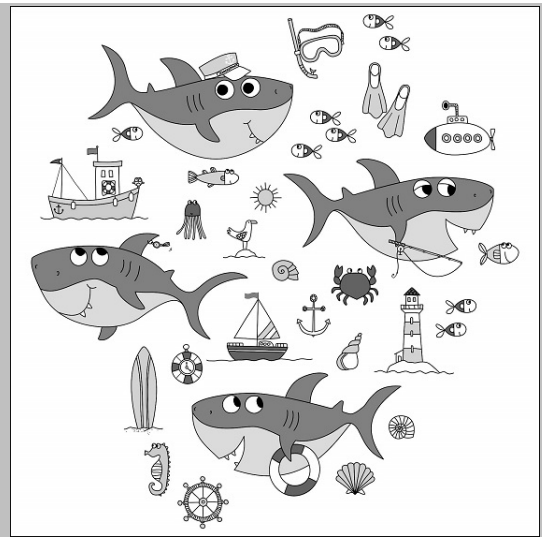

32

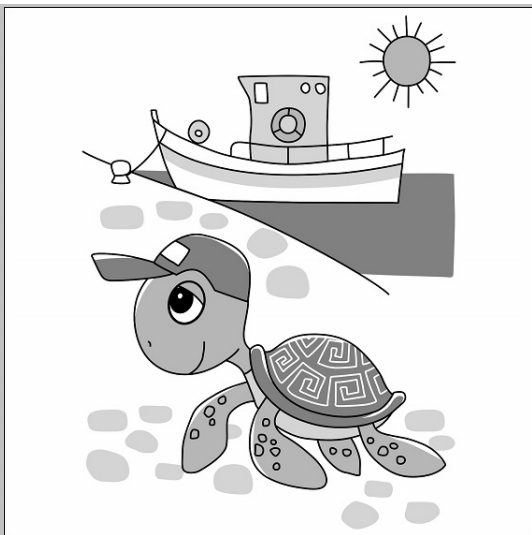

33



34

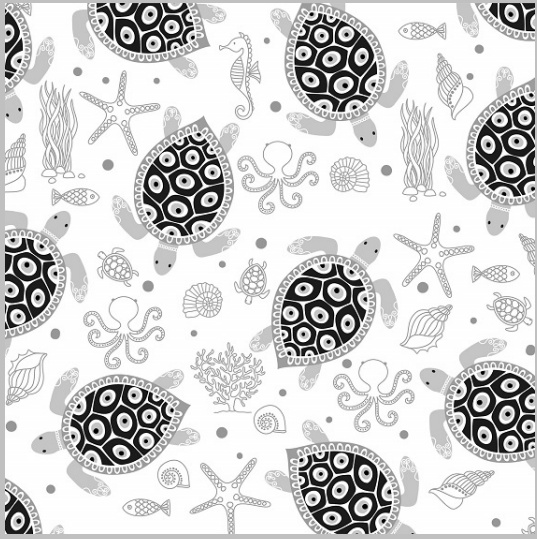

35

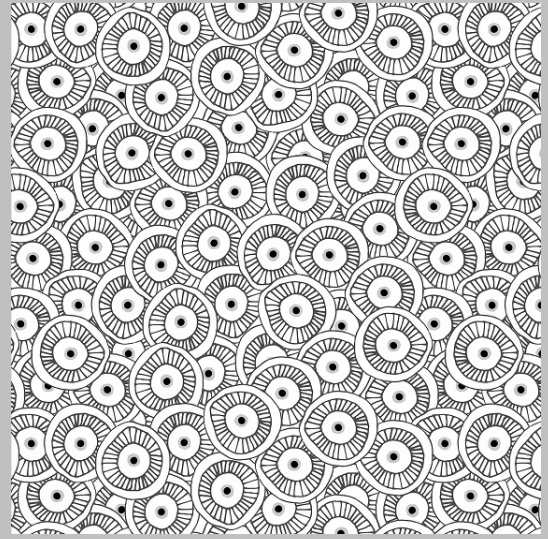

36

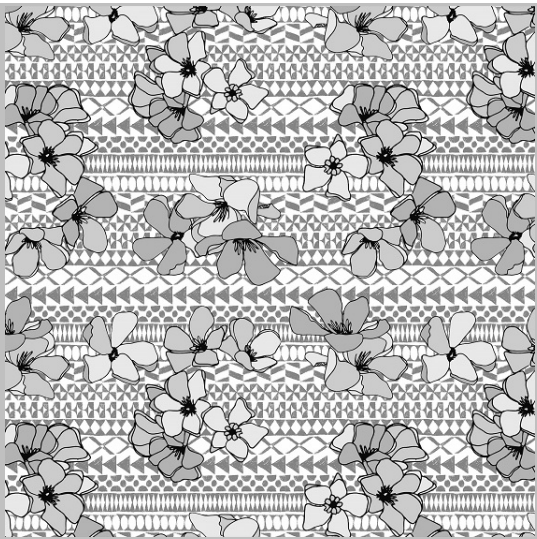

37



38

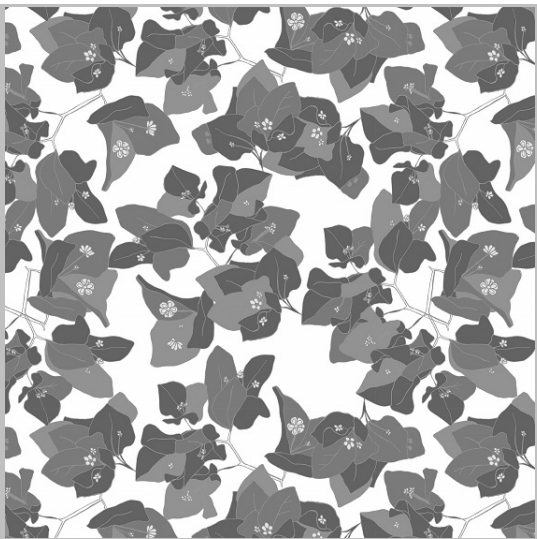

39



- (21) Αρ. Αίτησης Σχ. ή Υπ: **20200600009**
- (22) Ημερομηνία Κατάθεσης: 04-02-2020
- (18) Ημ. Λήξης 1ης πενταετίας: 04-02-2025
- (71) Καταθέτης(ες): **ΜΑΡΙΑ ΙΩΑΝΝΗ ΡΑΜΜΟΥ**  
Κώστα Βάρναλη 7 ΝΕΑ ΕΡΥΘΡΑΙΑ 14671 ΕΛΛΑΔΑ
- (30) Συμβ. Προτεραιότητα(ες):
- (72) Δημιουργός(οι): **ΜΑΡΙΑ ΡΑΜΜΟΥ**
- (74) Πληρεξούσιος:
- (-) Αντίκλητος: **ΙΩΑΝΝΗΣ ΡΑΜΜΟΣ**  
Χατζηαντωνίου 24 ΜΑΡΟΥΣΙ 15124 ΕΛΛΑΔΑ
- (28) Αριθμός Σχεδίων/Υποδειγμάτων: 8
- (51) Ταξινόμηση Locarno: 11-01
- (54) Προσδιορισμός Αντικειμένου: **ΚΟΣΜΗΜΑΤΑ**
- (29) Κατάθεση δείγματος: Όχι

Πληροφορίες σχετικά με τον αριθμό των σχεδίων και άλλες σημαντικές πληροφορίες:

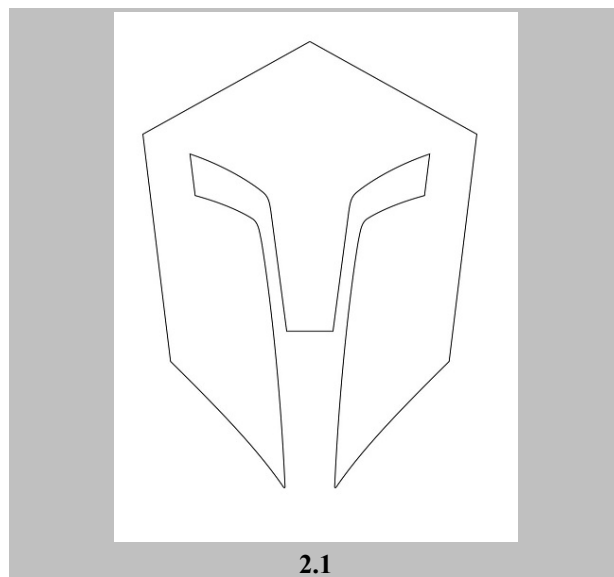
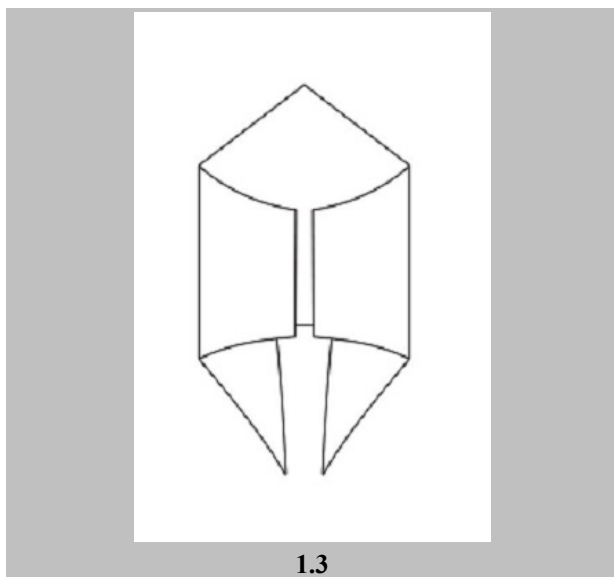
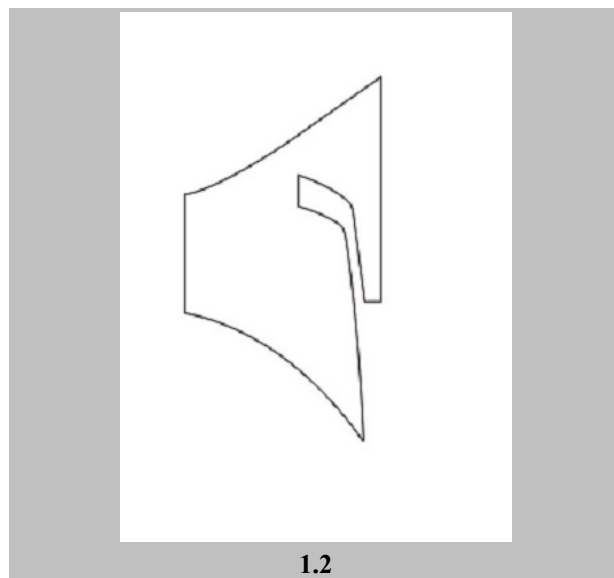
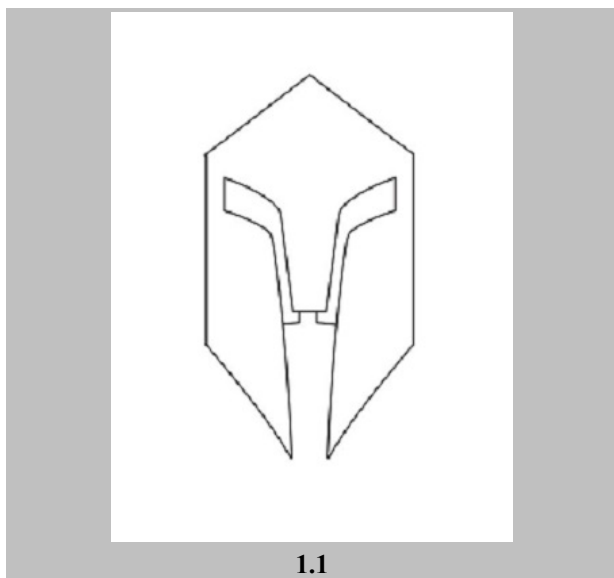

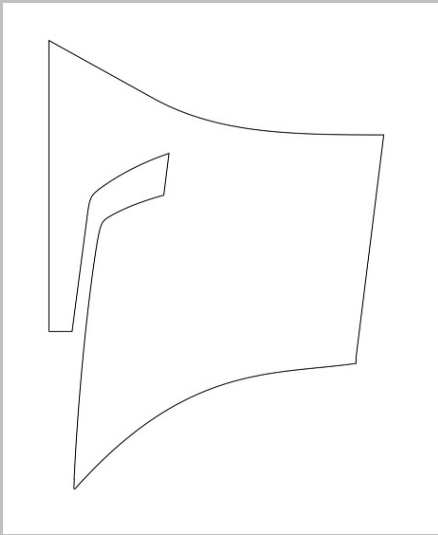

2.2

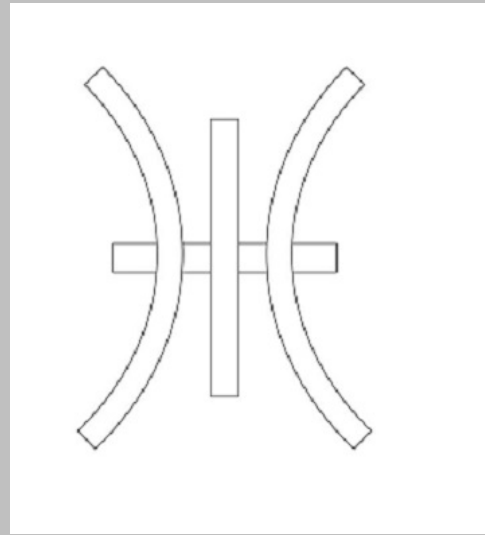

3.1

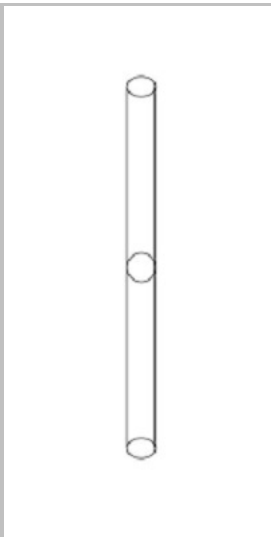

3.2

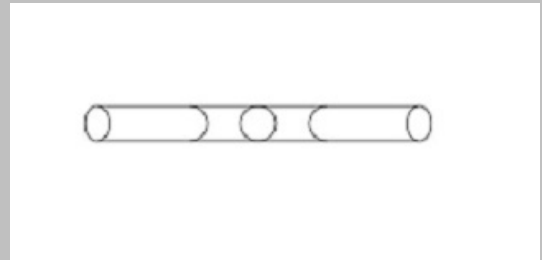

3.3

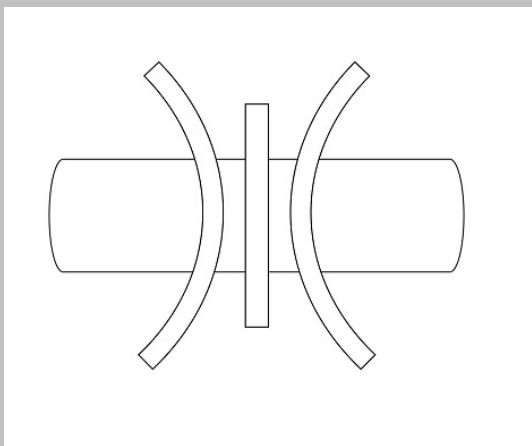

4.1

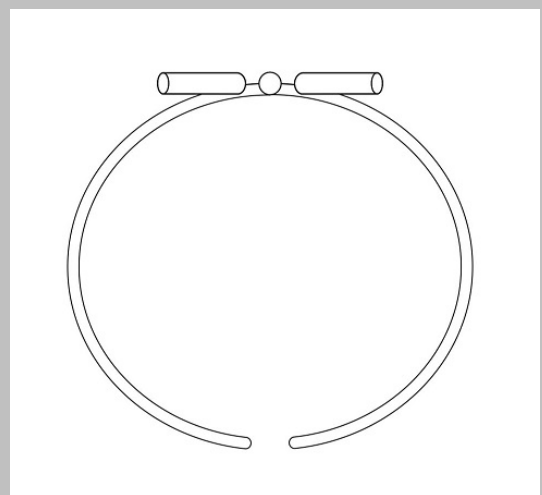

4.2



5.1

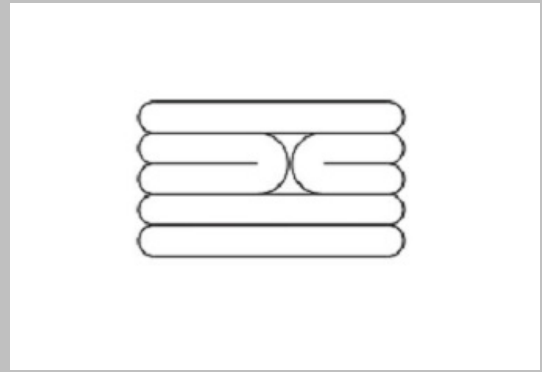

5.2

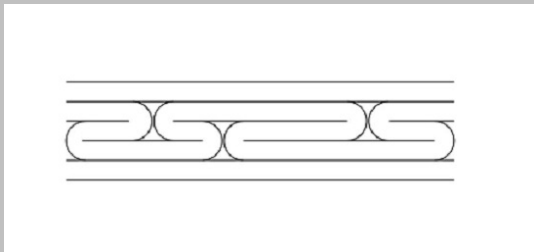

5.3

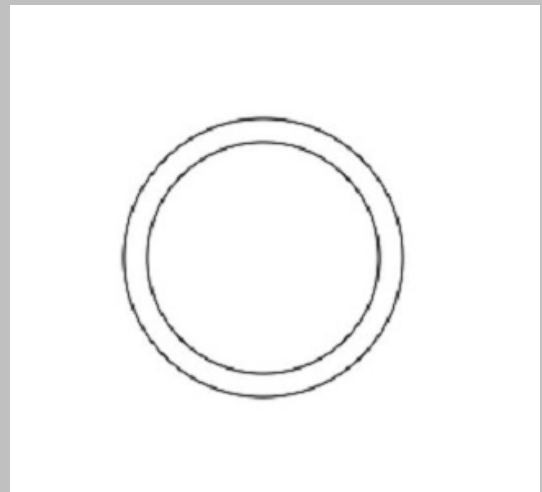

5.4

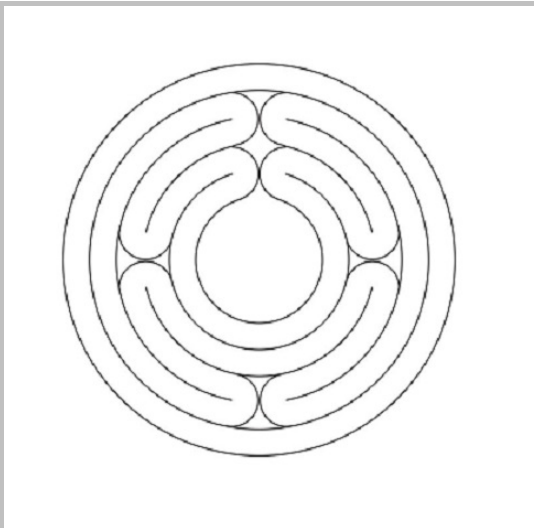

6.1

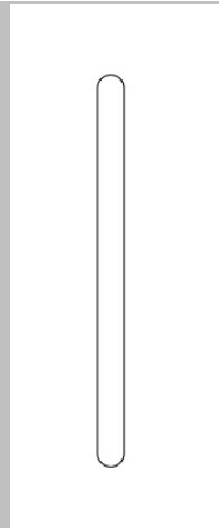

6.2

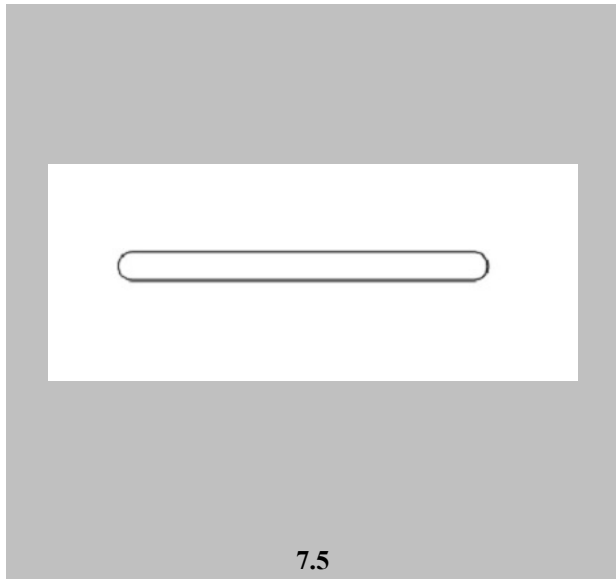
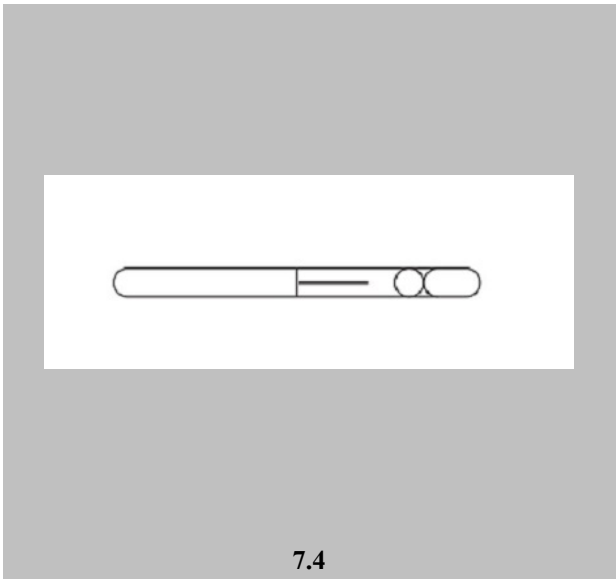
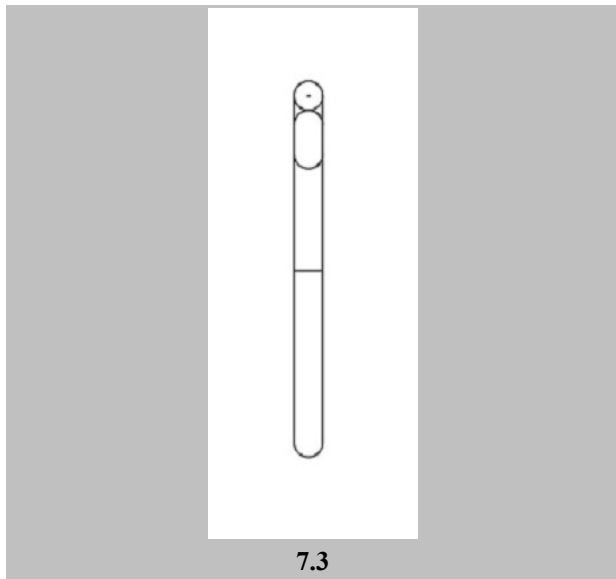
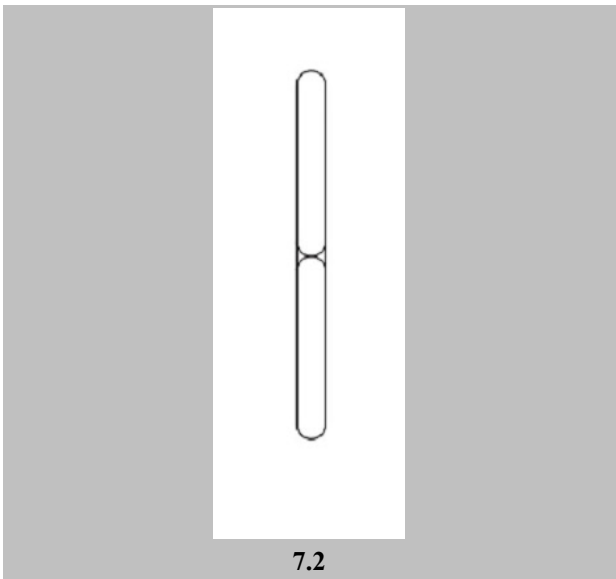
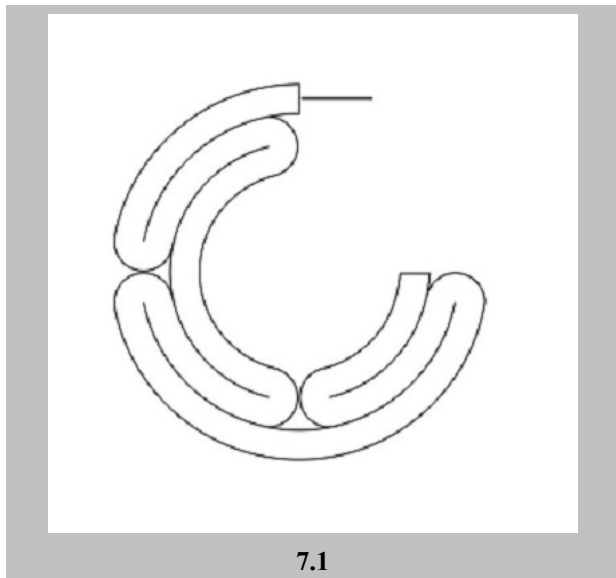
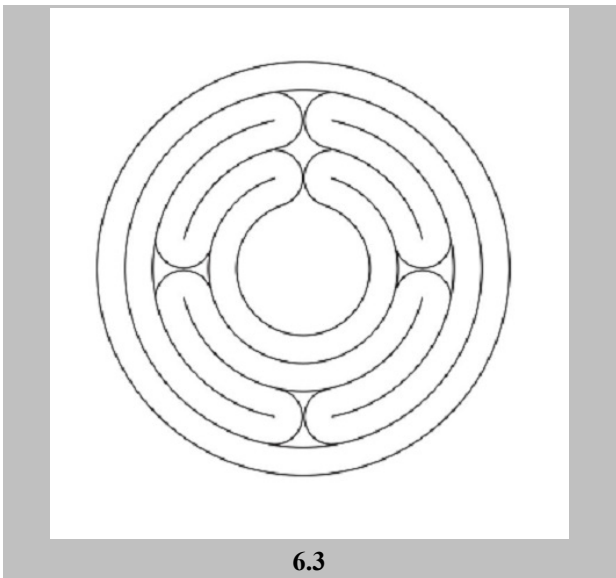

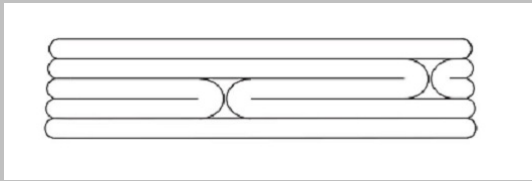

8.1

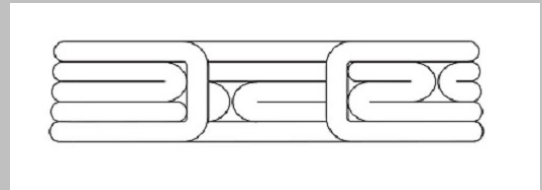

8.2

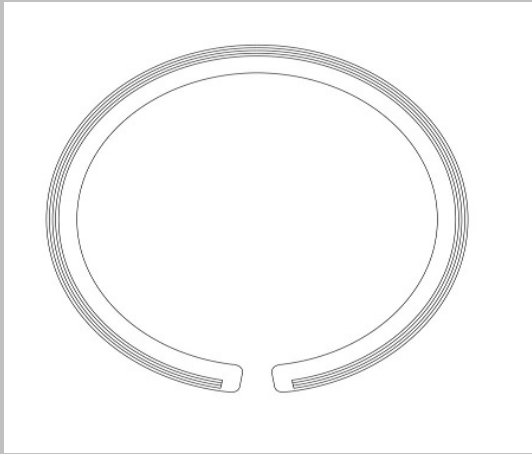

8.3

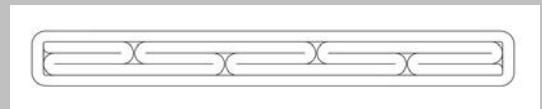

8.4

- (21) Αρ. Αίτησης Σχ. ή Υπ: **20200600010**
- (22) Ημερομηνία Κατάθεσης: 06-02-2020
- (18) Ημ. Λήξης 1ης πενταετίας: 06-02-2025
- (71) Καταθέτης(ες): **ΝΙΚΟΛΑΪΔΗΣ Μ. & Σ. Ο.Ε.**  
Εργασίας 6 ΝΕΑ ΙΩΝΙΑ 14234 ΕΛΛΑΔΑ
- (30) Συμβ. Προτεραιότητα(ες):
- (72) Δημιουργός(οι): **ΝΙΚΟΛΑΪΔΗΣ ΣΩΤΗΡΙΟΣ**
- (74) Πληρεξούσιος: **ΠΡΟΚΟΠΟΥ ΔΗΜΗΤΡΗΣ**  
Ναυαρίνου 18-20 ΑΘΗΝΑ (ΑΤΤΙΚΗΣ) 10680 ΕΛΛΑΔΑ
- (-) Αντίκλητος: **ΠΡΟΚΟΠΟΥ ΔΗΜΗΤΡΗΣ**  
Ναυαρίνου 18-20 ΑΘΗΝΑ (ΑΤΤΙΚΗΣ) 10680 ΕΛΛΑΔΑ
- (28) Αριθμός Σχεδίων/Υποδειγμάτων: 6
- (51) Ταξινόμηση Locarno: 05-05
- (54) Προσδιορισμός Αντικειμένου: **ΣΧΕΔΙΑ ΥΦΑΣΜΑΤΩΝ**
- (29) Κατάθεση δείγματος: Όχι

Πληροφορίες σχετικά με τον αριθμό των σχεδίων και άλλες σημαντικές πληροφορίες:

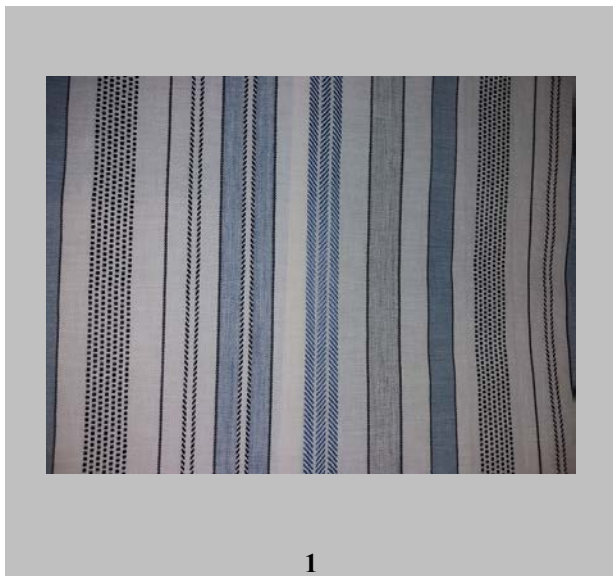



5



6

- (21) Αρ. Αίτησης Σχ. ή Υπ: **20200600011**
- (22) Ημερομηνία Κατάθεσης: 06-02-2020
- (18) Ημ. Λήξης 1ης πενταετίας: 06-02-2025
- (71) Καταθέτης(ες): **ΧΑΡΙΚΛΕΙΑ ΠΑΥΛΟΥ ΣΕΡΒΕΤΟΠΟΥΛΟΥ**  
Αδριανού 21 ΑΘΗΝΑ 10555 ΕΛΛΑΔΑ
- (30) Συμβ. Προτεραιότητα(ες):
- (72) Δημιουργός(οι): **ΧΑΡΙΚΛΕΙΑ ΣΕΡΒΕΤΟΠΟΥΛΟΥ**
- (74) Πληρεξούσιος: **ΚΑΛΟΓΗΡΟΥ ΔΕΣΠΟΙΝΑ**  
Ασκληπιού 7 ΑΘΗΝΑ 10679 ΕΛΛΑΔΑ
- (-) Αντίκλητος:
- (28) Αριθμός Σχεδίων/Υποδειγμάτων: 1
- (51) Ταξινόμηση Locarno: 20-02
- (54) Προσδιορισμός Αντικειμένου: **ΣΥΝΑΡΜΟΛΟΓΟΥΜΕΝΟ ΣΤΑΝΤ ΠΑΡΟΥΣΙΑΣΗΣ ΚΟΣΜΗΜΑΤΩΝ**
- (29) Κατάθεση δείγματος: Όχι

Πληροφορίες σχετικά με τον αριθμό των σχεδίων  
και άλλες σημαντικές πληροφορίες:

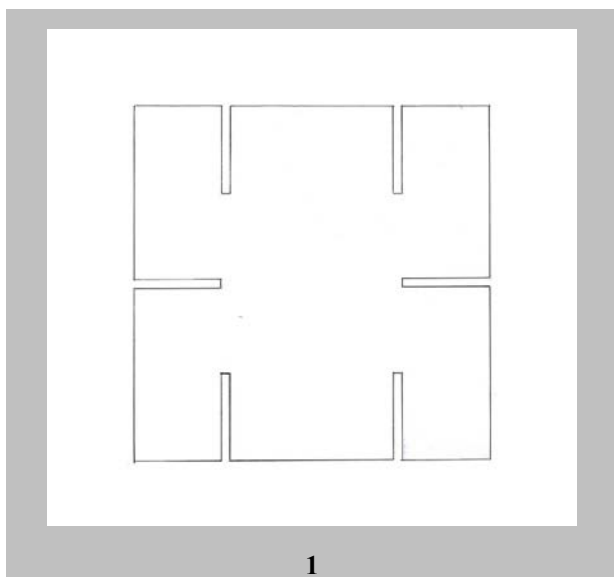



- (21) Αρ. Αίτησης Σχ. ή Υπ: 20200600012  
 (22) Ημερομηνία Κατάθεσης: 12-02-2020  
 (18) Ημ. Λήξης 1ης πενταετίας: 12-02-2025  
 (71) Καταθέτης(ες): ΚΑΛΟΥΔΑΣ ΑΝΤΩΝΙΟΥ ΓΕΩΡΓΙΟΣ  
 Δουσμάνη 16 ΓΛΥΦΑΔΑ 16675 ΕΛΛΑΔΑ  
 (30) Συμβ. Προτεραιότητα(ες):  
 (72) Δημιουργός(οι): ΚΑΛΟΥΔΑΣ ΓΕΩΡΓΙΟΣ  
 (74) Πληρεξούσιος:  
 (-) Αντίκλητος:  
 (28) Αριθμός Σχεδίων/Υποδειγμάτων: 1  
 (51) Ταξινόμηση Locarno: 12-06  
 (54) Προσδιορισμός Αντικειμένου: ΤΑΧΥΠΛΟΗ ΒΑΡΚΑ  
 (29) Κατάθεση δείγματος: Όχι

Πληροφορίες σχετικά με τον αριθμό των σχεδίων  
 και άλλες σημαντικές πληροφορίες:

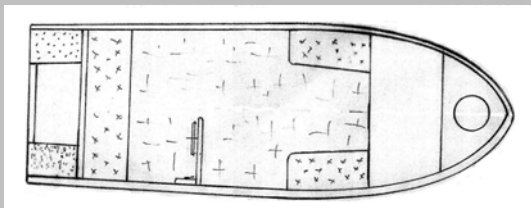

1.1

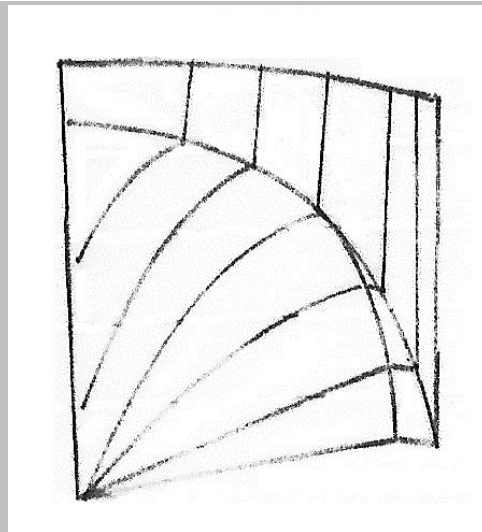

1.2

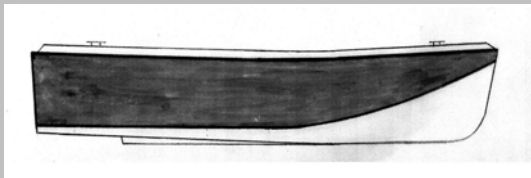

1.3

|                                    |   |
|------------------------------------|---|
| (21) Αρ. Αίτησης Σχ. ή Υπ:         | 20200600014   |
| (22) Ημερομηνία Κατάθεσης:         | 20-02-2020  |
| (18) Ημ. Λήξης 1ης πενταετίας:     | 20-02-2025  |
| (71) Καταθέτης(ες):                | <b>ΤΣΑΝΤΙΛΗΣ ΤΑΚΗΣ ΜΑΞΙΜΟΣ ΑΛΕΞΑΝΔΡΟΣ</b><br>Ανατ. Ρωμυλίας 95 ΓΛΥΦΑΔΑ 16562 ΕΛΛΑΔΑ |
| (30) Συμβ. Προτεραιότητα(ες):      |   |
| (72) Δημιουργός(οι):               | <b>ΤΣΑΝΤΙΛΗΣ ΤΑΚΗΣ ΜΑΞΙΜΟΣ ΑΛΕΞΑΝΔΡΟΣ</b>   |
| (74) Πληρεξούσιος:                 |   |
| (-) Αντίκλητος:                    |   |
| (28) Αριθμός Σχεδίων/Υποδειγμάτων: | 3   |
| (51) Ταξινόμηση Locarno:           | 32-00   |
| (54) Προσδιορισμός Αντικειμένου:   | <b>ΜΟΤΙΒΑ</b>   |
| (29) Κατάθεση δείγματος:           | Όχι   |

Πληροφορίες σχετικά με τον αριθμό των σχεδίων και άλλες σημαντικές πληροφορίες:

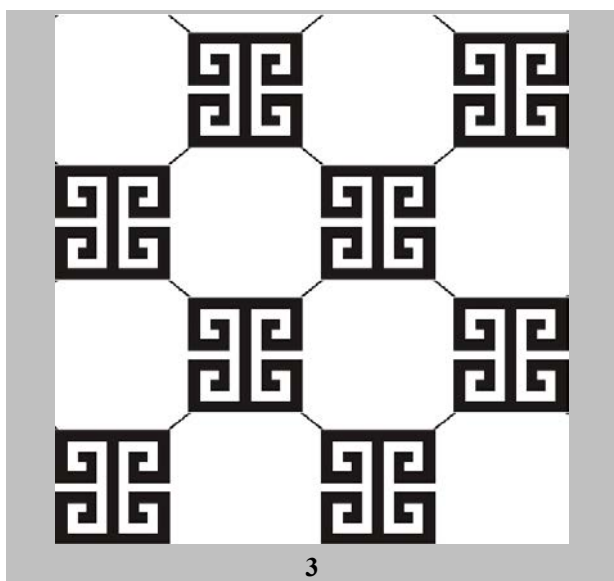
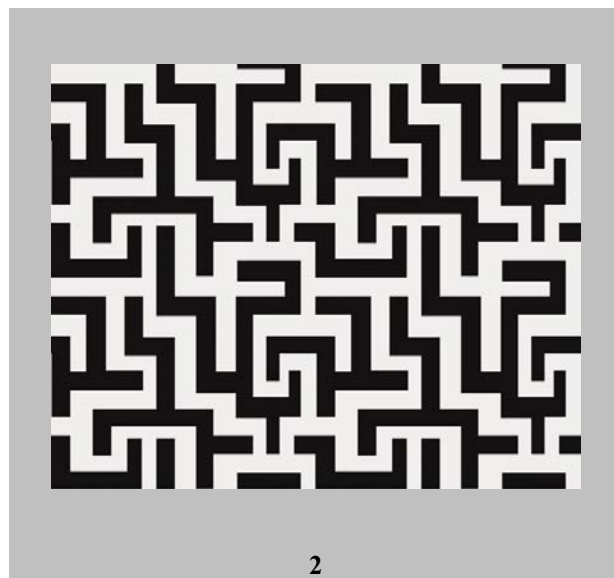
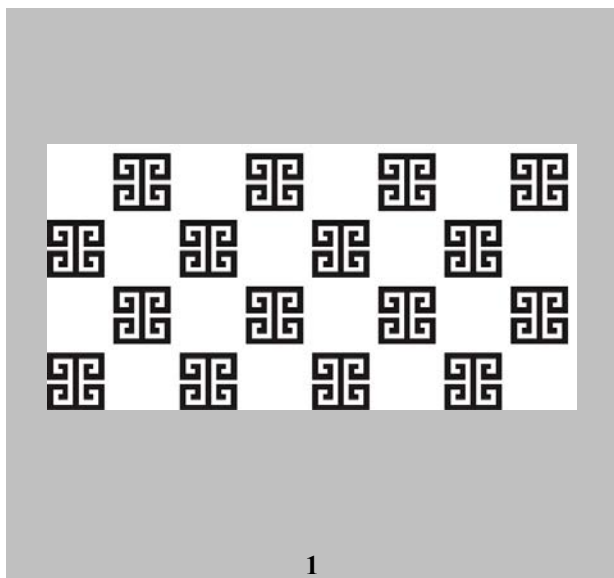

(21) Αρ. Αίτησης Σχ. ή Υπ: 20200600015

(22) Ημερομηνία Κατάθεσης: 28-02-2020

(18) Ημ. Λήξης 1ης πενταετίας: 28-02-2025

(71) Καταθέτης(ες):

**ΠΡΟΚΟΣ ΑΝΩΝΥΜΗ ΕΤΑΙΡΕΙΑ ΠΑΡΑΓΩΓΗΣ ΚΑΙ ΕΜΠΟΡΙΑΣ  
ΠΡΟΪΟΝΤΩΝ ΧΑΡΤΟΥ ΚΑΙ ΕΙΔΩΝ ΟΙΚΙΑΚΗΣ ΧΡΗΣΕΩΣ**  
56ο ΧΛΜ ΠΑΛ. Ε.Ο. ΑΘΗΝΩΝ-ΧΑΛΚΙΔΑΣ ΟΙΝΟΦΥΤΑ  
32011 ΕΛΛΑΔΑ

(30) Συμβ. Προτεραιότητα(ες):

(72) Δημιουργός(οι):

**ΠΡΟΚΟΣ ΙΩΣΗΦ**

(74) Πληρεξούσιος:

**ΚΑΤΣΟΓΙΑΝΝΟΣ ΧΡΗΣΤΟΣ**

Νικηταρά 5-7 ΑΘΗΝΑ 10678 ΕΛΛΑΔΑ

(-) Αντίκλητος:

(28) Αριθμός Σχεδίων/Υποδειγμάτων: 1

(51) Ταξινόμηση Locarno: 07-01

(54) Προσδιορισμός Αντικειμένου:

**ΧΑΡΤΙΝΟ ΠΙΑΤΟ ΜΕ ΠΕΠΛΑΤΥΣΜΕΝΑ ΚΥΡΤΑ ΑΚΡΑ**

(29) Κατάθεση δείγματος: Όχι

Πληροφορίες σχετικά με τον αριθμό των σχεδίων  
και άλλες σημαντικές πληροφορίες:

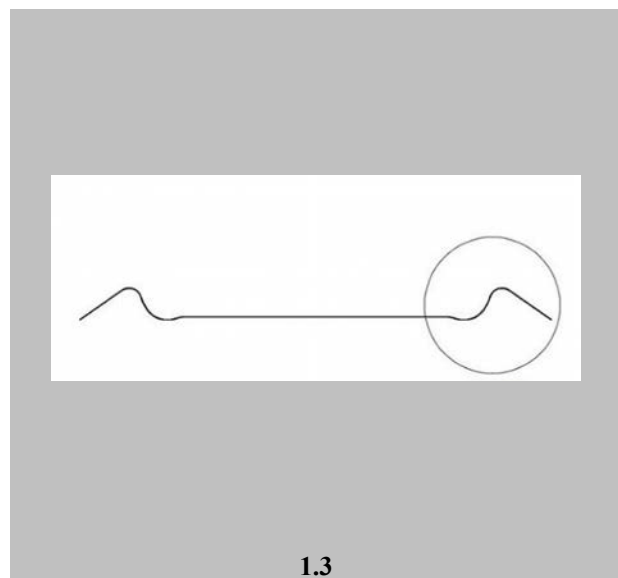
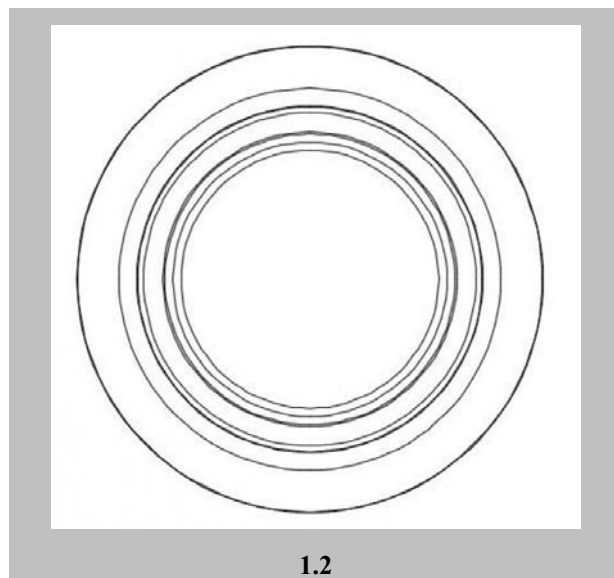
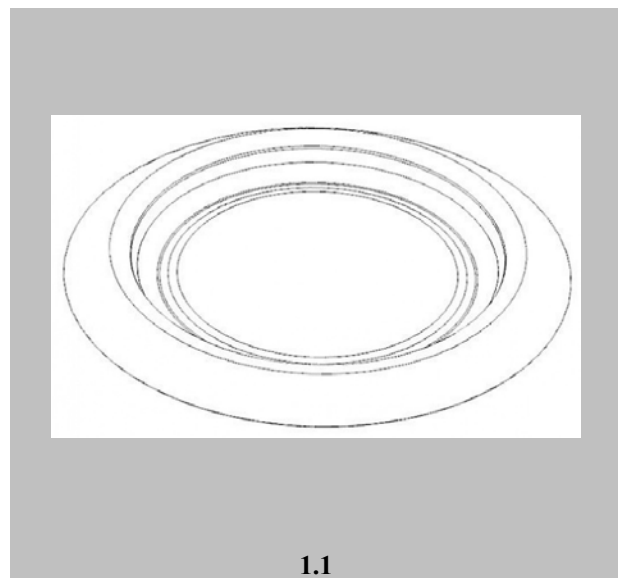

- (21) Αρ. Αίτησης Σχ. ή Υπ: 20200600016  
(22) Ημερομηνία Κατάθεσης: 28-02-2020  
(18) Ημ. Λήξης 1ης πενταετίας: 28-02-2025  
(71) Καταθέτης(ες): **ΠΡΟΚΟΣ ΑΝΩΝΥΜΗ ΕΤΑΙΡΕΙΑ ΠΑΡΑΓΩΓΗΣ ΚΑΙ ΕΜΠΟΡΙΑΣ ΠΡΟΪΟΝΤΩΝ ΧΑΡΤΟΥ ΚΑΙ ΕΙΔΩΝ ΟΙΚΙΑΚΗΣ ΧΡΗΣΕΩΣ**  
56ο ΧΛΜ ΠΑΛ. Ε.Ο. ΑΘΗΝΩΝ-ΧΑΛΚΙΔΑΣ ΟΙΝΟΦΥΤΑ  
32011 ΕΛΛΑΔΑ
- (30) Συμβ. Προτεραιότητα(ες):  
(72) Δημιουργός(οι): **ΠΡΟΚΟΣ ΙΩΣΗΦ**  
(74) Πληρεξούσιος: **ΚΑΤΣΟΓΙΑΝΝΟΣ ΧΡΗΣΤΟΣ**  
Νικηταρά 5-7 ΑΘΗΝΑ 10678 ΕΛΛΑΔΑ
- (-) Αντίκλητος:  
(28) Αριθμός Σχεδίων/Υποδειγμάτων: 1  
(51) Ταξινόμηση Locarno: 07-01  
(54) Προσδιορισμός Αντικειμένου: **ΧΑΡΤΙΝΟ ΠΙΑΤΟ ΜΕ ΠΕΠΛΑΤΥΣΜΕΝΑ ΚΥΡΤΑ ΑΚΡΑ**  
(29) Κατάθεση δείγματος: Όχι

Πληροφορίες σχετικά με τον αριθμό των σχεδίων και άλλες σημαντικές πληροφορίες:



**ΕΥΡΕΤΗΡΙΟ ΑΙΤΗΣΕΩΝ ΣΧΕΔΙΩΝ Ή ΥΠΟΔΕΙΓΜΑΤΩΝ  
ΣΥΜΦΩΝΑ ΜΕ ΤΗΝ ΑΛΦΑΒΗΤΙΚΗ ΣΕΙΡΑ ΤΩΝ ΚΑΤΑΘΕΤΩΝ**

| <b>Καταθέτης(ες) (71)</b>   | <b>Προσδιορισμός Αντικειμένου Σχεδίου ή Υποδείγματος (54)</b> | <b>Ημερομηνία Κατάθεσης (22)</b> | <b>Αρ. Αίτησης Σχ. ή Υπ (21)</b> |
|---|---|----------------------------------|----------------------------------|
| <b>Δ. ΜΑΡΙΑΝΟΣ - Δ. ΚΩΝΣΤΑΝΤΙΝΙΔΟΥ Ο.Ε.</b>   | ΔΙΑΚΟΣΜΗΤΙΚΟ ΣΧΕΔΙΟ   | 03-02-2020                       | 20200600007                      |
| <b>Δ. ΜΑΡΙΑΝΟΣ - Δ. ΚΩΝΣΤΑΝΤΙΝΙΔΟΥ Ο.Ε.</b>   | ΔΙΑΚΟΣΜΗΤΙΚΑ ΣΧΕΔΙΑ ΔΙΑΦΟΡΩΝ ΜΟΡΦΩΝ ΚΑΙ ΧΡΩΜΑΤΩΝ              | 03-02-2020                       | 20200600008                      |
| <b>ΚΑΛΟΥΔΑΣ ΑΝΤΩΝΙΟΥ ΓΕΩΡΓΙΟΣ</b>   | ΤΑΧΥΠΛΟΗ ΒΑΡΚΑ  | 12-02-2020                       | 20200600012                      |
| <b>ΜΑΝΤΟΥΒΑΛΟΥ ΕΥΑΓΓΕΛΟΥ ΘΕΑΝΩ</b>  | ΑΠΟΡΡΟΦΗΤΙΚΟ ΕΠΙΘΕΜΑ  | 02-07-2019                       | 20190600050                      |
| <b>ΜΑΡΙΑ ΙΩΑΝΝΗ ΡΑΜΜΟΥ</b>  | ΚΟΣΜΗΜΑΤΑ   | 04-02-2020                       | 20200600009                      |
| <b>ΝΙΚΟΛΑΪΔΗΣ Μ. &amp; Σ. Ο.Ε.</b>  | ΣΧΕΔΙΑ ΥΦΑΣΜΑΤΩΝ  | 06-02-2020                       | 20200600010                      |
| <b>ΠΡΟΚΟΣ ΑΝΩΝΥΜΗ ΕΤΑΙΡΕΙΑ ΠΑΡΑΓΩΓΗΣ ΚΑΙ ΕΜΠΟΡΙΑΣ ΠΡΟΪΟΝΤΩΝ ΧΑΡΤΟΥ ΚΑΙ ΕΙΔΩΝ ΟΙΚΙΑΚΗΣ ΧΡΗΣΕΩΣ</b> | ΧΑΡΤΙΝΟ ΠΙΑΤΟ ΜΕ ΠΕΠΛΑΤΥΣΜΕΝΑ ΚΥΡΤΑ ΑΚΡΑ                      | 28-02-2020                       | 20200600016                      |
| <b>ΠΡΟΚΟΣ ΑΝΩΝΥΜΗ ΕΤΑΙΡΕΙΑ ΠΑΡΑΓΩΓΗΣ ΚΑΙ ΕΜΠΟΡΙΑΣ ΠΡΟΪΟΝΤΩΝ ΧΑΡΤΟΥ ΚΑΙ ΕΙΔΩΝ ΟΙΚΙΑΚΗΣ ΧΡΗΣΕΩΣ</b> | ΧΑΡΤΙΝΟ ΠΙΑΤΟ ΜΕ ΠΕΠΛΑΤΥΣΜΕΝΑ ΚΥΡΤΑ ΑΚΡΑ                      | 28-02-2020                       | 20200600015                      |
| <b>ΤΣΑΝΤΙΛΗΣ ΤΑΚΗΣ ΜΑΞΙΜΟΣ ΑΛΕΞΑΝΔΡΟΣ</b>   | ΜΟΤΙΒΑ  | 20-02-2020                       | 20200600014                      |
| <b>ΧΑΡΙΚΛΕΙΑ ΠΑΥΛΟΥ ΣΕΡΒΕΤΟΠΟΥΛΟΥ</b>   | ΣΥΝΑΡΜΟΛΟΓΟΥΜΕΝΟ ΣΤΑΝΤ ΠΑΡΟΥΣΙΑΣΗΣ ΚΟΣΜΗΜΑΤΩΝ                 | 06-02-2020                       | 20200600011                      |

**ΜΕΡΟΣ Α΄**

*ΑΙΤΗΣΕΙΣ ΚΑΙ ΑΝΑΒΟΛΕΣ ΣΧΕΔΙΩΝ Ή ΥΠΟΔΕΙΓΜΑΤΩΝ*

---

**ΑΝΑΒΟΛΕΣ**

---

**ΟΥΔΕΜΙΑ**

*ΜΕΡΟΣ Β'*

---

**ΧΟΡΗΓΗΣΕΙΣ**

---

**ΟΥΔΕΜΙΑ**

**ΟΥΔΕΜΙΑ**



## ΜΕΡΟΣ Γ'

### ΑΝΑΝΕΩΣΕΙΣ

|  |  |
|--|--|
| <b>(11) Αριθμός Πιστοποιητικού Καταχώρησης Σχεδίου ή Υποδείγματος:</b> | <b>6000864</b>   |
| (21) Αρ. Αίτησης Σχ. ή Υπ.:  | 20000600186  |
| (73) Δικαιούχος(οι):   | <b>ΠΟΤΟΠΟΙΑ ΑΦΟΙ ΡΟΥΣΑΛΗ ΑΝΩΝΥΜΟΣ ΕΤΑΙΡΕΙΑ</b><br>Βιομηχανική Ζώνη ΣΧΗΜΑΤΑΡΙ 320 09 ΕΛΛΑΔΑ   |
| <b>(15) Ημερομηνία Ανανέωσης:</b>                                      | <b>17-07-2020</b>  |
| <b>(17) Περίοδος Προστασίας:</b>                                       | <b>(5η 5ετία)</b>  |
| <b>(18) Ημ. Λήξης Ανανέωσης:</b>                                       | <b>17-07-2025</b>  |
| <b>(11) Αριθμός Πιστοποιητικού Καταχώρησης Σχεδίου ή Υποδείγματος:</b> | <b>6000897</b>   |
| (21) Αρ. Αίτησης Σχ. ή Υπ.:  | 20000600220  |
| (73) Δικαιούχος(οι):   | <b>DAIKIN INDUSTRIES LTD</b><br>Umeda Center Building, 4-12 Nakazaki-Nishi, OSAKA-FU 99999 JAPAN   |
| <b>(15) Ημερομηνία Ανανέωσης:</b>                                      | <b>31-08-2020</b>  |
| <b>(17) Περίοδος Προστασίας:</b>                                       | <b>(5η 5ετία)</b>  |
| <b>(18) Ημ. Λήξης Ανανέωσης:</b>                                       | <b>31-08-2025</b>  |
| <b>(11) Αριθμός Πιστοποιητικού Καταχώρησης Σχεδίου ή Υποδείγματος:</b> | <b>6002085</b>   |
| (21) Αρ. Αίτησης Σχ. ή Υπ.:  | 20050600116  |
| (73) Δικαιούχος(οι):   | <b>ΦΑΓΕ ΒΙΟΜΗΧΑΝΙΑ ΕΠΕΞΕΡΓΑΣΙΑΣ ΓΑΛΑΚΤΟΣ Α.Ε.</b><br>Ερμού 35 ΜΕΤΑΜΟΡΦΩΣΗ ΑΤΤΙΚΗ 144 52 ΕΛΛΑΔΑ   |
| <b>(15) Ημερομηνία Ανανέωσης:</b>                                      | <b>09-08-2020</b>  |
| <b>(17) Περίοδος Προστασίας:</b>                                       | <b>(4η 5ετία)</b>  |
| <b>(18) Ημ. Λήξης Ανανέωσης:</b>                                       | <b>09-08-2025</b>  |
| <b>(11) Αριθμός Πιστοποιητικού Καταχώρησης Σχεδίου ή Υποδείγματος:</b> | <b>6003217</b>   |
| (21) Αρ. Αίτησης Σχ. ή Υπ.:  | 20100600146  |
| (73) Δικαιούχος(οι):   | <b>SCANIA CV AB</b><br>SODERTALJE 151 87 SWEDEN  |
| <b>(15) Ημερομηνία Ανανέωσης:</b>                                      | <b>04-08-2020</b>  |
| <b>(17) Περίοδος Προστασίας:</b>                                       | <b>(3η 5ετία)</b>  |
| <b>(18) Ημ. Λήξης Ανανέωσης:</b>                                       | <b>04-08-2025</b>  |
| <b>(11) Αριθμός Πιστοποιητικού Καταχώρησης Σχεδίου ή Υποδείγματος:</b> | <b>6003898</b>   |
| (21) Αρ. Αίτησης Σχ. ή Υπ.:  | 20150600007  |
| (73) Δικαιούχος(οι):   | <b>1) ΘΕΟΔΩΡΟΥ ΖΑΧΑΡΙΑ ΝΙΚΟΛΑΟΣ</b><br>Ελευθερίου Βενιζέλου 6 ΡΟΔΟΣ (ΔΩΔΕΚΑΝΗΣΟΥ) 85100 ΕΛΛΑΔΑ<br><b>2) ΘΕΟΔΩΡΟΥ ΝΙΚΟΛΑΟΣ ΕΙΡΗΝΗ-ΑΓΝΗ</b><br>Ελευθερίου Βενιζέλου 6 ΡΟΔΟΣ (ΔΩΔΕΚΑΝΗΣΟΥ) 85100 ΕΛΛΑΔΑ |
| <b>(15) Ημερομηνία Ανανέωσης:</b>                                      | <b>09-01-2020</b>  |
| <b>(17) Περίοδος Προστασίας:</b>                                       | <b>(2η 5ετία)</b>  |
| <b>(18) Ημ. Λήξης Ανανέωσης:</b>                                       | <b>09-01-2025</b>  |

|  |  |
|--|--|
| <b>(11) Αριθμός Πιστοποιητικού Καταχώρησης Σχεδίου ή Υποδείγματος:</b> | <b>6003974</b>   |
| (21) Αρ. Αίτησης Σχ. ή Υπ.:  | 20150600080  |
| (73) Δικαιούχος(οι):   | <b>ΜΑΥΡΟΜΑΡΑΣ ΑΝΑΣΤΑΣΙΟΥ ΓΕΩΡΓΙΟΣ</b><br>Γ. Παπανδρέου 125, ΜΕΤΑΜΟΡΦΩΣΗ (ΑΤΤΙΚΗΣ) 14452 ΕΛΛΑΔΑ |
| <b>(15) Ημερομηνία Ανανέωσης:</b>                                      | <b>08-07-2020</b>  |
| <b>(17) Περίοδος Προστασίας:</b>                                       | <b>(2η 5ετία)</b>  |
| <b>(18) Ημ. Λήξης Ανανέωσης:</b>                                       | <b>08-07-2025</b>  |
| <b>(11) Αριθμός Πιστοποιητικού Καταχώρησης Σχεδίου ή Υποδείγματος:</b> | <b>6003977</b>   |
| (21) Αρ. Αίτησης Σχ. ή Υπ.:  | 20150600083  |
| (73) Δικαιούχος(οι):   | <b>ΝΕΡΑ ΚΡΗΤΗΣ ΑΒΕΕ</b><br>Ιφιγενείας 5 ΜΕΤΑΜΟΡΦΩΣΗ (ΑΤΤΙΚΗΣ) 14451 ΕΛΛΑΔΑ                     |
| <b>(15) Ημερομηνία Ανανέωσης:</b>                                      | <b>16-07-2020</b>  |
| <b>(17) Περίοδος Προστασίας:</b>                                       | <b>(2η 5ετία)</b>  |
| <b>(18) Ημ. Λήξης Ανανέωσης:</b>                                       | <b>16-07-2025</b>  |
| <b>(11) Αριθμός Πιστοποιητικού Καταχώρησης Σχεδίου ή Υποδείγματος:</b> | <b>6003983</b>   |
| (21) Αρ. Αίτησης Σχ. ή Υπ.:  | 20150600088  |
| (73) Δικαιούχος(οι):   | <b>ΝΕΡΑ ΚΡΗΤΗΣ ΑΒΕΕ</b><br>Ιφιγενείας 5 ΜΕΤΑΜΟΡΦΩΣΗ (ΑΤΤΙΚΗΣ) 14451 ΕΛΛΑΔΑ                     |
| <b>(15) Ημερομηνία Ανανέωσης:</b>                                      | <b>05-08-2020</b>  |
| <b>(17) Περίοδος Προστασίας:</b>                                       | <b>(2η 5ετία)</b>  |
| <b>(18) Ημ. Λήξης Ανανέωσης:</b>                                       | <b>05-08-2025</b>  |
| <b>(11) Αριθμός Πιστοποιητικού Καταχώρησης Σχεδίου ή Υποδείγματος:</b> | <b>6003984</b>   |
| (21) Αρ. Αίτησης Σχ. ή Υπ.:  | 20150600089  |
| (73) Δικαιούχος(οι):   | <b>ΓΙΩΝΑΣ ΧΡΗΣΤΟΥ ΓΕΩΡΓΙΟΣ</b><br>Δημητρακοπούλου 115 ΑΘΗΝΑ (ΑΤΤΙΚΗΣ) 11741 ΕΛΛΑΔΑ             |
| <b>(15) Ημερομηνία Ανανέωσης:</b>                                      | <b>07-08-2020</b>  |
| <b>(17) Περίοδος Προστασίας:</b>                                       | <b>(2η 5ετία)</b>  |
| <b>(18) Ημ. Λήξης Ανανέωσης:</b>                                       | <b>07-08-2025</b>  |
| <b>(11) Αριθμός Πιστοποιητικού Καταχώρησης Σχεδίου ή Υποδείγματος:</b> | <b>6003985</b>   |
| (21) Αρ. Αίτησης Σχ. ή Υπ.:  | 20150600090  |
| (73) Δικαιούχος(οι):   | <b>ΓΙΩΝΑΣ ΧΡΗΣΤΟΥ ΓΕΩΡΓΙΟΣ</b><br>Δημητρακοπούλου 115 ΑΘΗΝΑ (ΑΤΤΙΚΗΣ) 11741 ΕΛΛΑΔΑ             |
| <b>(15) Ημερομηνία Ανανέωσης:</b>                                      | <b>07-08-2020</b>  |
| <b>(17) Περίοδος Προστασίας:</b>                                       | <b>(2η 5ετία)</b>  |
| <b>(18) Ημ. Λήξης Ανανέωσης:</b>                                       | <b>07-08-2025</b>  |

**(11) Αριθμός Πιστοποιητικού Καταχώρησης Σχεδίου ή Υποδείγματος:** **6003986**  
**(21) Αρ. Αίτησης Σχ. ή Υπ.:** 20150600092  
**(73) Δικαιούχος(οι):** **A. & X. YΦANTHΣ A.B.E.E.**  
Σενέκα 4 ΝΕΑ ΚΗΦΙΣΙΑ 14564 ΕΛΛΑΔΑ  
**(15) Ημερομηνία Ανανέωσης:** **06-08-2020**  
**(17) Περίοδος Προστασίας:** **(2η 5ετία)**  
**(18) Ημ. Λήξης Ανανέωσης:** **06-08-2025**

---

**(11) Αριθμός Πιστοποιητικού Καταχώρησης Σχεδίου ή Υποδείγματος:** **6004014**  
**(21) Αρ. Αίτησης Σχ. ή Υπ.:** 20150600124  
**(73) Δικαιούχος(οι):** **ΒΟΥΖΟΥΝΕΡΑΚΗΣ ΜΑΡΚΟΣ**  
Λεωφ.Πεντέλης 129 ΜΕΛΙΣΣΙΑ 15127 ΕΛΛΑΔΑ  
**(15) Ημερομηνία Ανανέωσης:** **06-11-2020**  
**(17) Περίοδος Προστασίας:** **(2η 5ετία)**  
**(18) Ημ. Λήξης Ανανέωσης:** **06-11-2025**

---

## ΜΕΡΟΣ Δ'

### ΛΗΞΕΙΣ

---

|  |  |
|--|--|
| <b>(11) Αριθμός Πιστοποιητικού Καταχώρησης Σχεδίου ή Υποδείγματος:</b> | <b>6001960</b>   |
| (21) Αρ. Αίτησης Σχ. ή Υπ.:  | 20040600146  |
| (73) Δικαιούχος(οι):   | <b>INTERMETAL ΑΝΩΝΥΜΗ ΒΙΟΤΕΧΝΙΚΗ ΚΑΙ ΕΜΠΟΡΙΚΗ ΕΤΑΙΡΕΙΑ ΜΕΛΕΤΩΝ ΚΑΙ ΤΕΧΝΙΚΩΝ ΕΦΑΡΜΟΓΩΝ ΑΒΕΕ ΚΑΙ δ.τ. "INTERMETAL ΑΒΕΕ"</b><br>Αριστογείτονος 7 και Σοφοκλέους 4 ΚΑΛΛΙΘΕΑ (ΑΤΤΙΚΗΣ) 17671 ΕΛΛΑΔΑ |
| (18) Ημερομηνία Λήξης:   | 21-12-2019   |

---

|  |  |
|--|--|
| <b>(11) Αριθμός Πιστοποιητικού Καταχώρησης Σχεδίου ή Υποδείγματος:</b> | <b>6001968</b>   |
| (21) Αρ. Αίτησης Σχ. ή Υπ.:  | 20040600154  |
| (73) Δικαιούχος(οι):   | <b>ΖΑΓΑΡΙΤΗ-ΜΕΛΕΑ ΙΩΑΝΝΗ ΑΝΤΩΝΙΑ</b><br>Μαρασλή 3 ΑΘΗΝΑ (ΑΤΤΙΚΗΣ) 10676 ΕΛΛΑΔΑ |
| (18) Ημερομηνία Λήξης:   | 31-12-2019   |

---

|  |  |
|--|--|
| <b>(11) Αριθμός Πιστοποιητικού Καταχώρησης Σχεδίου ή Υποδείγματος:</b> | <b>6003067</b>   |
| (21) Αρ. Αίτησης Σχ. ή Υπ.:  | 20090600247  |
| (73) Δικαιούχος(οι):   | <b>ΙΣΑΑΚ ΣΟΪΛΕΜΕΖΙΔΗ</b><br>Κουντουριώτου 11 ΝΕΑΠΟΛΗ (ΘΕΣΣΑΛΟΝΙΚΗΣ) 56728 ΕΛΛΑΔΑ |
| (18) Ημερομηνία Λήξης:   | 18-12-2019   |

---

|  |   |
|--|---|
| <b>(11) Αριθμός Πιστοποιητικού Καταχώρησης Σχεδίου ή Υποδείγματος:</b> | <b>6003069</b>  |
| (21) Αρ. Αίτησης Σχ. ή Υπ.:  | 20090600249   |
| (73) Δικαιούχος(οι):   | <b>ΜΠΕΘΑΝΗΣ ΚΩΝΣΤΑΝΤΙΝΟΥ ΕΥΑΓΓΕΛΟΣ</b><br>Θηβών 214 ΑΓΙΟΣ ΙΩΑΝΝΗΣ ΡΕΝΤΗΣ (ΑΤΤΙΚΗΣ) 18233 ΕΛΛΑΔΑ |
| (18) Ημερομηνία Λήξης:   | 21-12-2019  |

---

|  |  |
|--|--|
| <b>(11) Αριθμός Πιστοποιητικού Καταχώρησης Σχεδίου ή Υποδείγματος:</b> | <b>6003882</b>   |
| (21) Αρ. Αίτησης Σχ. ή Υπ.:  | 20140600127  |
| (73) Δικαιούχος(οι):   | <b>ΜΠΑΛΑΟΥΡΑΣ ΦΩΤΙΟΥ ΑΝΑΣΤΑΣΙΟΣ</b><br>Μαρίτσι-Κάτω Ροίτικα Πατρών ΒΡΑΧΝΕΪΚΑ (ΑΧΑΪΑΣ) 25002 ΕΛΛΑΔΑ |
| (18) Ημερομηνία Λήξης:   | 04-12-2019   |

---

|  |  |
|--|--|
| <b>(11) Αριθμός Πιστοποιητικού Καταχώρησης Σχεδίου ή Υποδείγματος:</b> | <b>6003883</b>   |
| (21) Αρ. Αίτησης Σχ. ή Υπ.:  | 20140600128  |
| (73) Δικαιούχος(οι):   | <b>ΓΚΟΓΚΑ ΣΤΕΡΓΙΟΥ ΜΑΡΙΑ</b><br>Περικλέους 127 ΧΑΛΑΝΔΡΙ (ΑΤΤΙΚΗΣ) 15231 ΕΛΛΑΔΑ |
| (18) Ημερομηνία Λήξης:   | 08-12-2019   |

---

|  |  |
|--|--|
| <b>(11) Αριθμός Πιστοποιητικού Καταχώρησης Σχεδίου ή Υποδείγματος:</b> | <b>6003884</b>   |
| (21) Αρ. Αίτησης Σχ. ή Υπ.:  | 20140600129  |
| <b>(73) Δικαιούχος(οι):</b>  | <b>ΔΗΜΟΥ ΝΙΚΟΛΑΟΣ</b><br>32ο χλμ. Ε.Ο. Αθηνών-Λαμίας, ΚΑΠΑΝΔΡΙΤΙ (ΑΤΤΙΚΗΣ) 19014<br>ΕΛΛΑΔΑ |
| (18) Ημερομηνία Λήξης:   | 09-12-2019   |
| <b>(11) Αριθμός Πιστοποιητικού Καταχώρησης Σχεδίου ή Υποδείγματος:</b> | <b>6003887</b>   |
| (21) Αρ. Αίτησης Σχ. ή Υπ.:  | 20140600133  |
| <b>(73) Δικαιούχος(οι):</b>  | <b>ΔΗΜΟΥ ΝΙΚΟΛΑΟΣ</b><br>32ο χλμ. Ε.Ο. Αθηνών-Λαμίας, ΚΑΠΑΝΔΡΙΤΙ (ΑΤΤΙΚΗΣ) 19014<br>ΕΛΛΑΔΑ |
| (18) Ημερομηνία Λήξης:   | 22-12-2019   |
| <b>(11) Αριθμός Πιστοποιητικού Καταχώρησης Σχεδίου ή Υποδείγματος:</b> | <b>6003889</b>   |
| (21) Αρ. Αίτησης Σχ. ή Υπ.:  | 20140600136  |
| <b>(73) Δικαιούχος(οι):</b>  | <b>ALUMINCO A.E.</b><br>Θέση Μεγάλη Ράχη ΟΙΝΟΦΥΤΑ (ΒΟΙΩΤΙΑΣ) 32011 ΕΛΛΑΔΑ                  |
| (18) Ημερομηνία Λήξης:   | 23-12-2019   |
| <b>(11) Αριθμός Πιστοποιητικού Καταχώρησης Σχεδίου ή Υποδείγματος:</b> | <b>6003891</b>   |
| (21) Αρ. Αίτησης Σχ. ή Υπ.:  | 20140600138  |
| <b>(73) Δικαιούχος(οι):</b>  | <b>ALUMINCO A.E.</b><br>Θέση Μεγάλη Ράχη ΟΙΝΟΦΥΤΑ (ΒΟΙΩΤΙΑΣ) 32011 ΕΛΛΑΔΑ                  |
| (18) Ημερομηνία Λήξης:   | 23-12-2019   |

**ΜΕΡΟΣ Ε'**

ΜΕΤΑΒΟΛΕΣ

---

**ΑΙΤΗΣΕΙΣ/ΧΟΡΗΓΗΣΕΙΣ**

---

**ΠΑΡΑΙΤΗΣΕΙΣ**

---

(21) Αριθμός Αίτησης Σχεδίου ή Υποδείγματος: 20200600004

(73) Δικαιούχος(οι): **EVELEN PACK**  
Νικομήδους 26 ΑΘΗΝΑ 10442 GR

---

## **Μ Ε Ρ Ο Σ Σ Τ'**

### **ΔΙΟΡΘΩΣΕΙΣ ΚΑΙ ΕΠΙΣΑΔΗΜΟΣΙΕΥΣΕΙΣ**

---

#### **ΔΙΟΡΘΩΣΕΙΣ**

---

1) Στο ΕΔΒΙ 04/2020 με ημερομηνία έκδοσης 26 Μαΐου 2020 , στην σελίδα 14 , στην υπ' αριθμ. **20190600081** αίτηση σχεδίου ή υποδείγματος, η σωστή διεύθυνση του καταθέτη είναι : Κιμώλου 12, Αγία Μαρίνα, Κορωπί, 19400 Ελλάδα και όχι : Κιλώμου 12, Αγία Μαρίνα, Κορωπί, 19400 Ελλάδα.

2) Στο ΕΔΒΙ 05/2020 με ημερομηνία έκδοσης 22 Ιουνίου 2020, στην σελίδα 31, στο υπ' αριθμ. **6004456** Πιστοποιητικό Καταχώρησης Σχεδίου ή Υποδείγματος, η σωστή διεύθυνση του δικαιούχου είναι : Κιμώλου 12, Αγία Μαρίνα, Κορωπί, 19400 Ελλάδα και όχι : Κιλώμου 12, Αγία Μαρίνα, Κορωπί, 19400 Ελλάδα.

---

**ΕΠΑΝΑΛΗΜΟΣΙΕΥΣΕΙΣ**

---

**ΟΥΔΕΜΙΑ**



**ΜΕΡΟΣ Ζ'**

*ΑΝΑΚΟΙΝΩΣΕΙΣ - ΣΥΝΔΡΟΜΕΣ*

---

**ΟΥΔΕΜΙΑ**

## ΣΥΝΔΡΟΜΕΣ ΓΙΑ ΤΟ ΕΔΒΙ

- α) Σε οπτικό δίσκο (CD), ως εξής: Τεύχη Α' και Β' μαζί ανά δίσκο..... ΕΥΡΩ 2,00
- Ετήσια συνδρομή Εσωτερικού για τα Τεύχη Α' και Β' μαζί..... ΕΥΡΩ 22,00
- Ετήσια συνδρομή Εξωτερικού για τα Τεύχη Α' και Β' μαζί..... ΕΥΡΩ 44,00
- β) Ετήσια συνδρομή για τα Τεύχη Α' και Β' μαζί σε έντυπη μορφή και σε οπτικό δίσκο (CD) ταυτόχρονα.
- Ετήσια συνδρομή Εσωτερικού..... ΕΥΡΩ 77,00
- Ετήσια συνδρομή Εξωτερικού..... ΕΥΡΩ 154,00
- γ) Ετήσια συνδρομή για την πρόσβαση και στα δύο Τεύχη του ΕΔΒΙ στις ιστοσελίδες του ΟΒΙ..... ΕΥΡΩ 0,00

Κάθε ενδιαφερόμενος μπορεί να προμηθεύεται το ΕΔΒΙ ή να ζητήσει να γίνει συνδρομητής από τον:

Οργανισμό Βιομηχανικής Ιδιοκτησίας (ΟΒΙ)  
Γιάννη Σταυρουλάκη 5 (πρώην Παντανάσσης)  
151 25 Παράδεισος Αμαρουσίου  
τηλ.: 2106828231

## SUBSCRIPTIONS FOR THE INDUSTRIAL PROPERTY BULLETIN

- a) On compact disc (CD): Volume A' and B', price per disc..... EURO 2,00
- Annual domestic subscription for both Volumes (A' and B')..... EURO 22,00
- Annual foreign subscription for both Volumes (A' and B')..... EURO 44,00
- b) Annual subscription for both Volumes (A' and B') in printed form  
and on compact disc (CD) simultaneously.
- Annual domestic subscription..... EURO 77,00
- Annual foreign subscription..... EURO 154,00
- c) Annual subscription for access to both Volumes (A' and B')  
displayed on the OBI's website pages..... EURO 0,00

For bulletin purchasing or subscription information, please contact:

5, Gianni Stavroulaki str. (former Pandanassis str.)  
151 25 Paradissos Amarousiou  
Athens - Greece  
Tel.:+30(210)6828231