

ΤΕΥΧΟΣ Β'
ΣΧΕΔΙΑ
Ή ΥΠΟΔΕΙΓΜΑΤΑ

ΜΑΪΟΣ 2024

WWW.OBI.GR





ΟΡΓΑΝΙΣΜΟΣ
ΒΙΟΜΗΧΑΝΙΚΗΣ
ΙΔΙΟΚΤΗΣΙΑΣ

Γιάννη Σταυρουλάκη 5 (πρώην Παντανάσσης)
151 25 Παράδεισος Αμαρουσίου

ΤΕΛΕΦΑΞ: 210 6819231

ΤΗΛΕΦΩΝΑ:

ΓΕΝΙΚΕΣ ΠΛΗΡΟΦΟΡΙΕΣ:210 6183500
ΚΑΤΑΘΕΣΕΙΣ:210 6183593
ΤΕΛΗ:210 6183594
ΕΞΕΤΑΣΤΕΣ:210 6183595
ΛΟΓΙΣΤΗΡΙΟ:.....210 6183596
ΝΟΜΙΚΑ ΘΕΜΑΤΑ:210 6183597
ΤΕΧΝΙΚΗ ΠΛΗΡΟΦΟΡΗΣΗ: .. 210 6183598
ΔΗΜΟΣΙΕΣ ΣΧΕΣΕΙΣ: 210 6183599

Επιμέλεια - Έκδοση:
Μαρία Βουτζούλια
Οργανισμός Βιομηχανικής Ιδιοκτησίας (OBI)

© Οργανισμός Βιομηχανικής Ιδιοκτησίας (OBI)

11-06-2024



HELLENIC
INDUSTRIAL
PROPERTY
ORGANISATION

5, Gianni Stavroulaki str.(former Pandanassis str.)
GR 151 25 Paradissos Amaroussiou Athens, Greece

TELEFAX: 210 6819231

TELEPHONE:

GENERAL INFORMATION: +30 210 6183500
RECEIVING OFFICE: +30 210 6183593
FEES: +30 210 6183594
EXAMINERS: +30 210 6183595
ACCOUNTS OFFICE: +30 210 6183596
LEGAL METTERS:+30 210 6183597
TECHNICAL INFORMATION:+30 210 6183598
PUBLIC RELATIONS:+30 210 6183599

Editor - Publisher:
Maria Voutzoulia
Industrial Property Organisation (OBI)

© Industrial Property Organisation (OBI)

11-06-2024

ΕΙΣΑΓΩΓΙΚΟ ΣΗΜΕΙΩΜΑ

Το Ειδικό Δελτίο Βιομηχανικής Ιδιοκτησίας τηρείται από τον Οργανισμό Βιομηχανικής Ιδιοκτησίας (Ο.Β.Ι.) κατ' εφαρμογή του άρθρου 4 του νόμου 1733/1987(ΦΕΚ 171,Α') και αποτελείται δύο τεύχη:

Στο **ΤΕΥΧΟΣ Α'** δημοσιεύονται σε μηνιαία βάση τα εξής :

- Αιτήσεις και χορηγήσεις Διπλωμάτων Ευρεσιτεχνίας (Δ.Ε.)
- Αιτήσεις και χορηγήσεις Πιστοποιητικών Υποδείγματος Χρησιμότητας (Π.Υ.Χ.)
- Αιτήσεις και χορηγήσεις Συμπληρωματικών Πιστοποιητικών Προστασίας για Φυτοπροστατευτικά προϊόντα (Σ.Π.Π.Φ.Π.)
- Αιτήσεις και χορηγήσεις Συμπληρωματικών Πιστοποιητικών Προστασίας για Φάρμακα (Σ.Π.Π.Φ.)
- Αιτήσεις παράτασης ισχύος για Συμπληρωματικά Πιστοποιητικά Προστασίας για Παιδιατρικά Φάρμακα (Σ.Π.Π.Π.Φ.)
- Αιτήσεις Μετάφρασης Αξιώσεων Ευρωπαϊκών Διπλωμάτων Ευρεσιτεχνίας
- Πιστοποιητικά Μεταφράσεων Ευρωπαϊκών Διπλωμάτων Ευρεσιτεχνίας
- Μεταβολές - Διορθώσεις αιτήσεων και χορηγήσεων τίτλων βιομηχανικής ιδιοκτησίας
- Εκπτώσεις - Ανακλήσεις Εκπτώσεων αιτήσεων και χορηγήσεων τίτλων βιομηχανικής ιδιοκτησίας

Στο **ΤΕΥΧΟΣ Β'** δημοσιεύονται σε μηνιαία βάση οι αιτήσεις και τα καταχωρημένα Σχέδια ή Υποδείγματα.

Τα παραπάνω τεύχη διατίθενται ξεχωριστά.

ΜΑΪΟΣ 2024
Ημερομηνία έκδοσης : 11-06-2024

ΠΕΡΙΕΧΟΜΕΝΑ

Ανάλυση κωδικών αρθμών.....	5
Συντμήσεις.....	5

**ΜΕΡΟΣ Α΄
ΚΑΤΑΧΩΡΗΜΕΝΕΣ ΑΙΤΗΣΕΙΣ ΣΧΕΔΙΩΝ Ή
ΥΠΟΔΕΙΓΜΑΤΩΝ**

1.Αιτήσεις Σχεδίων ή Υποδειγμάτων.....	6
2.Ευρετήριο αιτήσεων σύμφωνα με την αλφαβητική σειρά των καταθετών.....	30

**ΜΕΡΟΣ Β΄
ΧΟΡΗΓΗΣΕΙΣ ΠΙΣΤΟΠΟΙΗΤΙΚΩΝ ΚΑΤΑΧΩΡΗΣΗΣ
ΣΧΕΔΙΩΝ Ή ΥΠΟΔΕΙΓΜΑΤΩΝ**

1.Πιστοποιητικά καταχώρησης σχεδίων ή υποδειγμάτων.....	32
2.Ευρετήριο πιστοποιητικών καταχώρησης σχεδίων ή υποδειγμάτων σύμφωνα με την αλφαβητική σειρά των καταθετών	33

**ΜΕΡΟΣ Γ΄
ΑΝΑΝΕΩΣΕΙΣ.....**

.....	34
-------	----

**ΜΕΡΟΣ Δ΄
ΛΗΞΗ ΠΡΟΣΤΑΣΙΑΣ.....**

.....	36
-------	----

**ΜΕΡΟΣ Ε΄
ΜΕΤΑΒΟΛΕΣ.....**

.....	39
-------	----

**ΜΕΡΟΣ ΣΤ΄
ΔΙΟΡΘΩΣΕΙΣ ΚΑΙ ΕΠΑΝΑΔΗΜΟΣΙΕΥΣΕΙΣ.....**

.....	40
-------	----

– ΑΝΑΚΟΙΝΩΣΕΙΣ - ΣΥΝΔΡΟΜΕΣ

.....	42
-------	----

MAY 2024
Publication Date: 11-06-2024

CONTENTS

INID Codes.....	5
Abbreviations.....	5

**PART A΄
REGISTERED DESIGN APPLICATIONS**

1.Design Applications.....	6
2.Design Application Index in alphabetical order of the applicant.....	30

**PART B΄
GRANTS OF DESIGN REGISTRATION CERTIFICATES**

1.Design registration certificates.....	32
2.Index of design registration certificates in alphabetical order of the applicant.....	33

**PART C΄
RENEWALS.....**

.....	34
-------	----

**PART D΄
EXPIRY OF PROTECTION.....**

.....	36
-------	----

**PART E΄
MODIFICATION.....**

.....	39
-------	----

**PART F΄
CORRECTIONS AND RE-PUBLICATIONS.....**

.....	40
-------	----

– ANNOUNCEMENTS - SUBSCRIPTION

.....	42
-------	----

ΚΩΔΙΚΟΙ ΑΡΙΘΜΟΙ

- (11) Αριθμός Πιστοποιητικού Καταχώρησης Σχεδίου ή Υποδείγματος
- (15) Ημερομηνία Καταχώρησης / Ανανέωσης
- (17) Διάρκεια προστασίας Καταχώρησης / Ανανέωσης
- (18) Ημερομηνία λήξης προστασίας / ανανέωσης προστασίας
- (21) Αριθμός Αίτησης Σχεδίου ή Υποδείγματος
- (22) Ημερομηνία κατάθεσης
- (28) Αριθμός Σχεδίων/Υποδειγμάτων
- (29) Κατάθεση δείγματος

- (30) Δεδομένα Προτεραιότητας
- (46) Ημερομηνία λήξης αναβολής δημοσίευσης
- (51) Ταξινόμηση Locarno
- (54) Προσδιορισμός αντικειμένου

- (71) Καταθέτης(ες)
- (72) Δημιουργός(οι)
- (73) Δικαιούχος(οι)
- (74) Πληρεξούσιος(οι)
- (-) Αντίκλητος (οι)
– Δεν υπάρχει πρόβλεψη στο αντίστοιχο πρότυπο : WIPO STANDARD ST.80

Οδηγός αναφοράς για το WIPO STANDARD ST.80(Σύσταση που αφορά βιβλιογραφικά δεδομένα σχετικά με τα Σχέδια):

<http://www.wipo.int/export/sites/www/standards/en/pdf/03-80-01.pdf>

INID CODES

- (11) Serial number of the registration and/or number of the design document
- (15) Date of the registration / Date of the renewal
- (17) Expected duration of the registration / renewal
- (18) Expected expiration date of the registration / renewal
- (21) Serial number of the application
- (22) Date of filling of the application
- (28) Number of industrial designs included in the application
- (29) Indication of the form in which the industrial design is filed, e.g., as a reproduction of the industrial design or as a specimen thereof

- (30) Data relating to priority under the Paris Convention
- (46) Date of expiration of deferment
- (51) Locarno Classification
- (54) Designation of (s) or product(s) covered by the industrial design or title of the industrial design

- (71) Name(s) and address(es) of the applicant(s)
- (72) Name(s) of the creator(s) if known to be such
- (73) Name(s) and address(es) of the owner(s)
- (74) Name(s) and address(es) of the representative(s)
- (-) Name(s) and address(es) of the Contact Person(s)
- Not existing in WIPO STANDARD ST.80

Reference guide to WIPO STANDARD ST.80(RECOMMENDATION CONCERNING BIBLIOGRAPHIC DATA RELATING TO INDUSTRIAL DESIGNS):

<http://www.wipo.int/export/sites/www/standards/en/pdf/03-80-01.pdf>

ΣΥΝΤΜΗΣΕΙΣ

OBI: Οργανισμός Βιομηχανικής Ιδιοκτησίας

EABI: Ειδικό Δελτίο Βιομηχανικής Ιδιοκτησίας

Δ.Σ.: Διοικητικό Συμβούλιο

ΣΧ. ή ΥΠ.: Σχέδιο ή Υπόδειγμα

ΑΡ.ΑΙΤ.: Αριθμός αίτησης

ΜΕΡΟΣ Α΄

ΑΙΤΗΣΕΙΣ ΚΑΙ ΑΝΑΒΟΛΕΣ ΣΧΕΔΙΩΝ Ή ΥΠΟΔΕΙΓΜΑΤΩΝ

ΑΙΤΗΣΕΙΣ

(21) Αρ. Αίτησης Σχ. ή Υπ:	20240600002
(22) Ημερομηνία Κατάθεσης:	19-01-2024
(18) Ημ. Λήξης 1ης πενταετίας:	19-01-2029
(71) Καταθέτης(ες):	Δ. ΜΑΡΙΑΝΟΣ - Δ. ΚΩΝΣΤΑΝΤΙΝΙΔΟΥ Ο.Ε. ΙΠΠΟΚΡΑΤΟΥΣ 5 ΑΧΑΡΝΕΣ (ΑΤΤΙΚΗΣ) 13675 GR
(30) Συμβ. Προτεραιότητα(ες):	
(72) Δημιουργός(οι):	ΚΩΝΣΤΑΝΤΙΝΙΔΟΥ ΔΕΣΠΟΙΝΑ
(74) Πληρεξούσιος:	ΑΝΑΔΙΩΤΟΥ ΑΓΓΕΛΙΚΗ ΚΙΛΕΛΕΡ 19 ΝΕΑ ΕΡΥΘΡΑΙΑ ΑΘΗΝΑ 14671 GR
(-) Αντίκλητος:	ΑΝΑΔΙΩΤΟΥ ΑΓΓΕΛΙΚΗ ΚΙΛΕΛΕΡ 19 ΝΕΑ ΕΡΥΘΡΑΙΑ ΑΘΗΝΑ 14671 GR
(28) Αριθμός Σχεδίων/Υποδειγμάτων:	28
(51) Ταξινόμηση Locarno:	32-01
(54) Προσδιορισμός Αντικειμένου:	ΔΙΑΚΟΣΜΗΤΙΚΑ ΣΧΕΔΙΑ ΔΙΑΦΟΡΩΝ ΜΟΡΦΩΝ ΚΑΙ ΧΡΩΜΑΤΩΝ
(29) Κατάθεση δείγματος:	Όχι

Πληροφορίες σχετικά με τον αριθμό των σχεδίων και άλλες σημαντικές πληροφορίες:

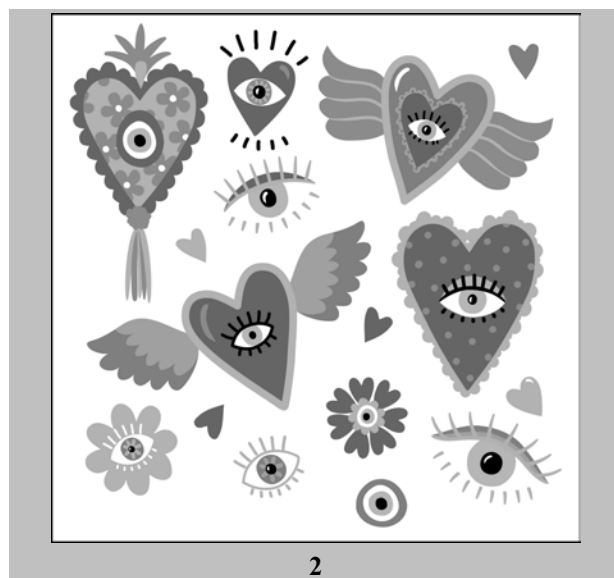
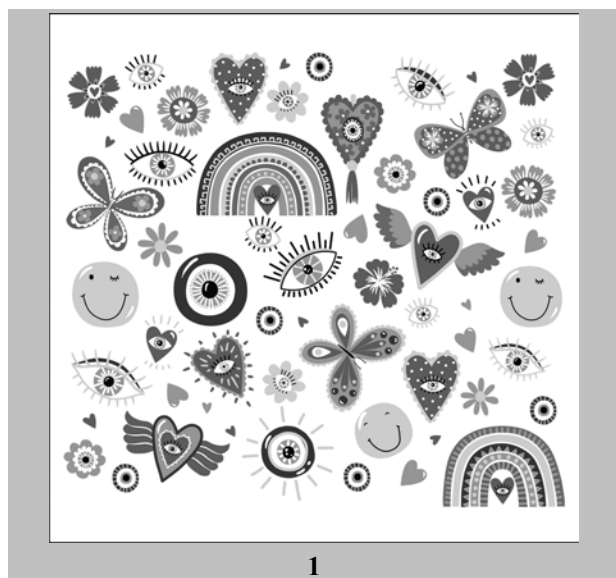



3

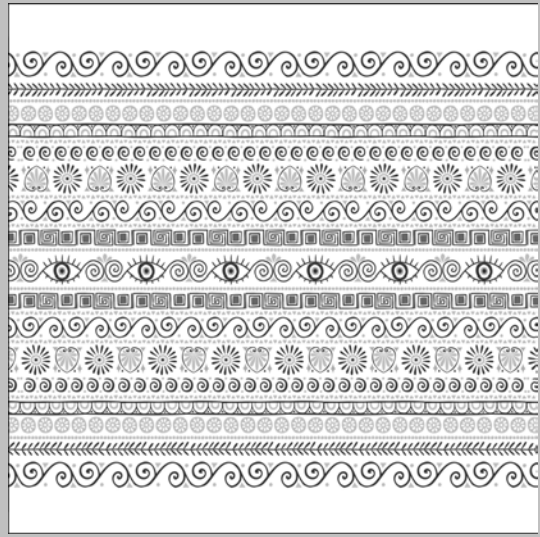

4

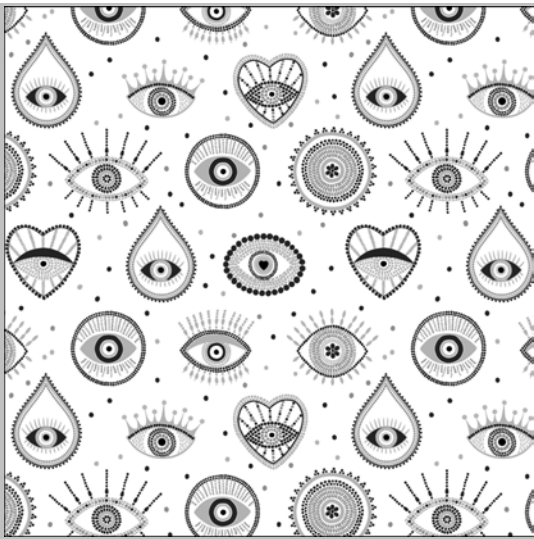

5

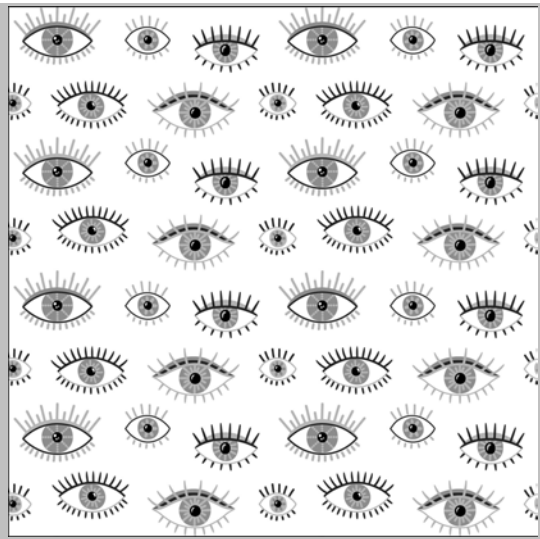

6

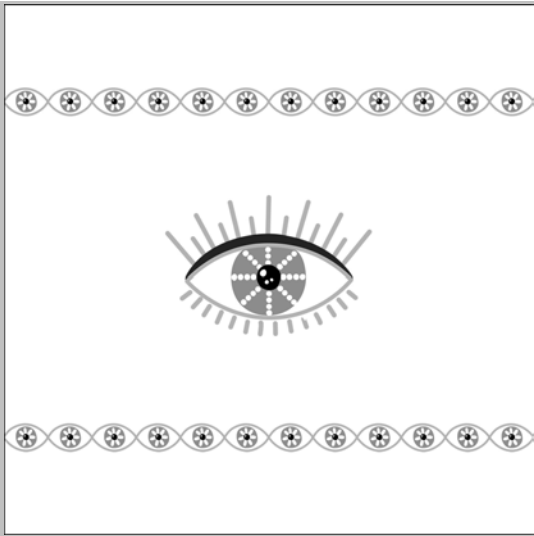

7

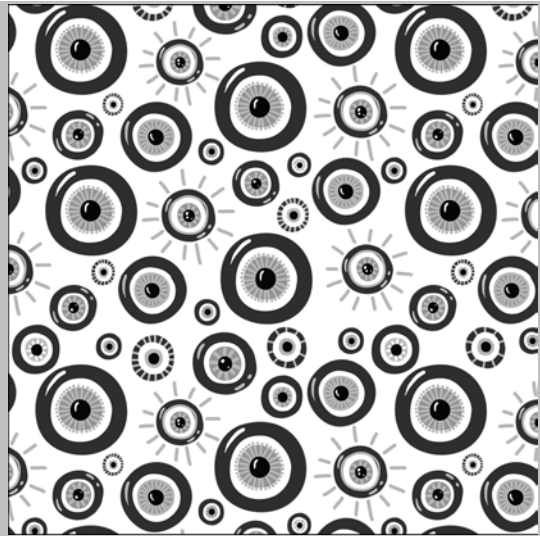

8

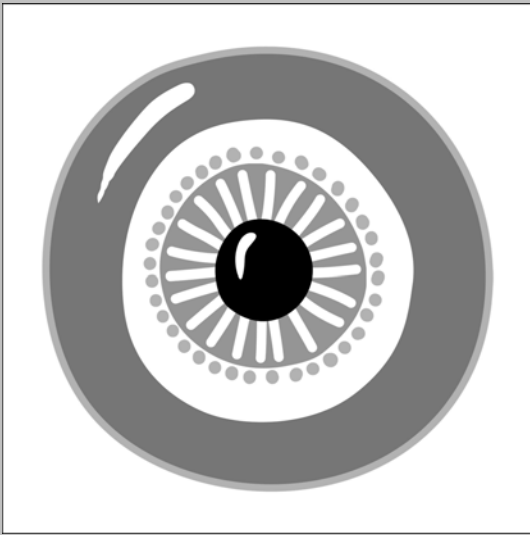

9

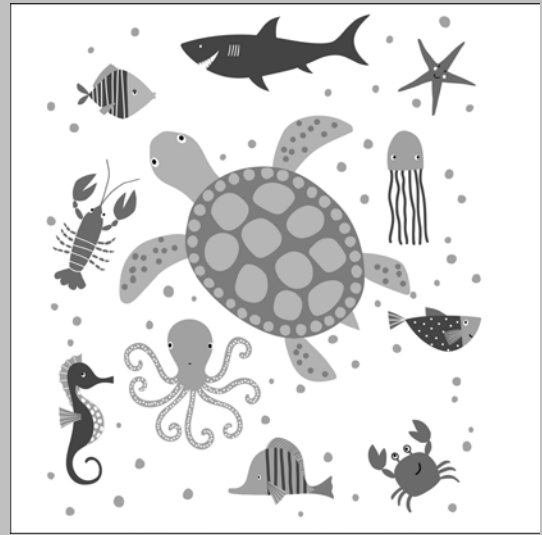

10

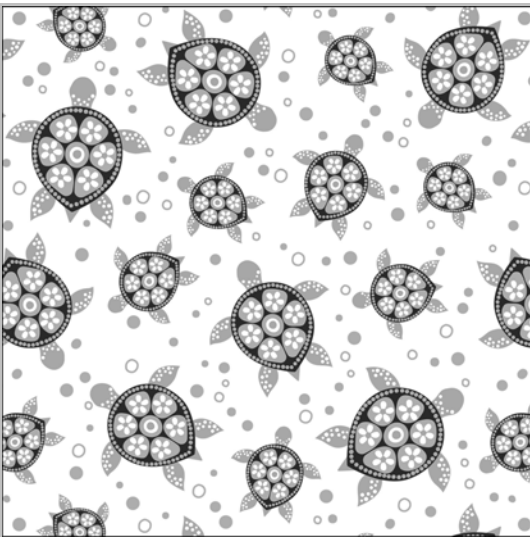

11

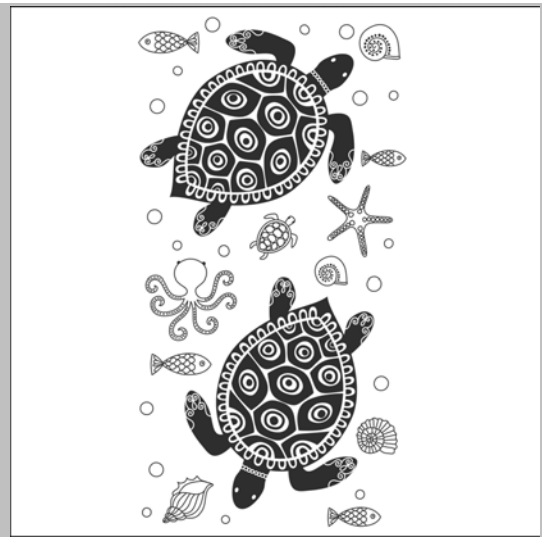

12

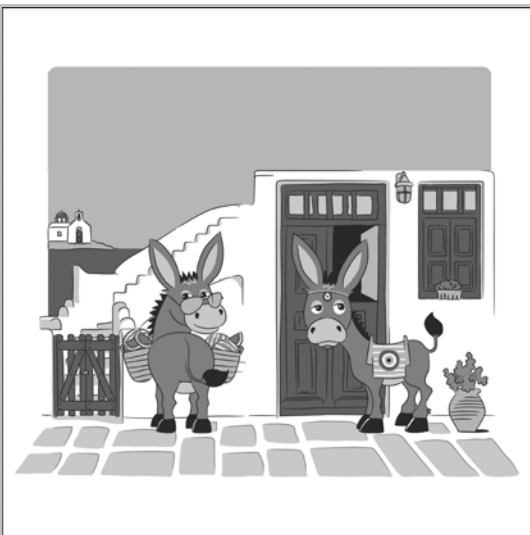

13



14



15

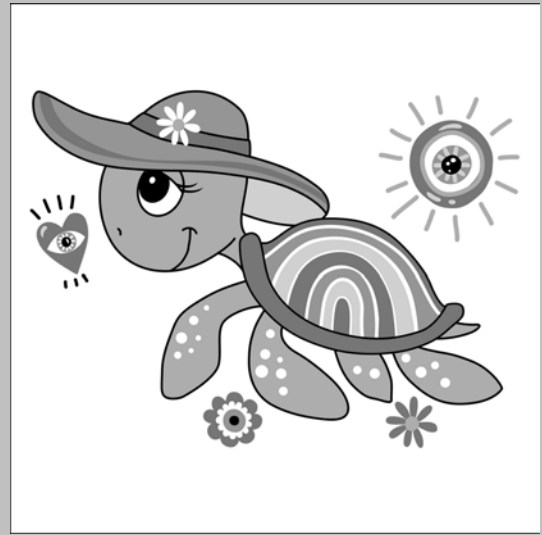

16

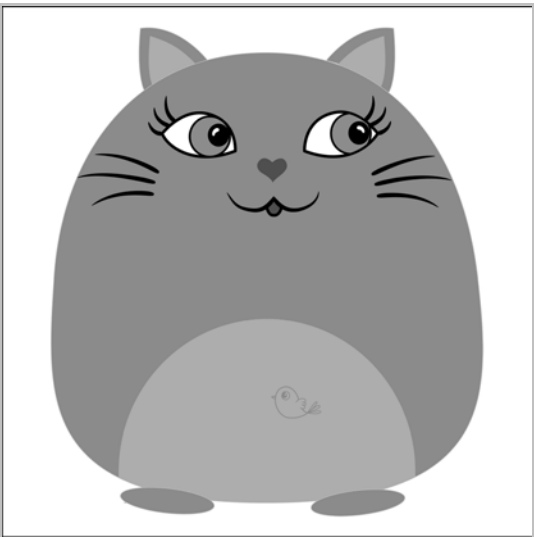

17

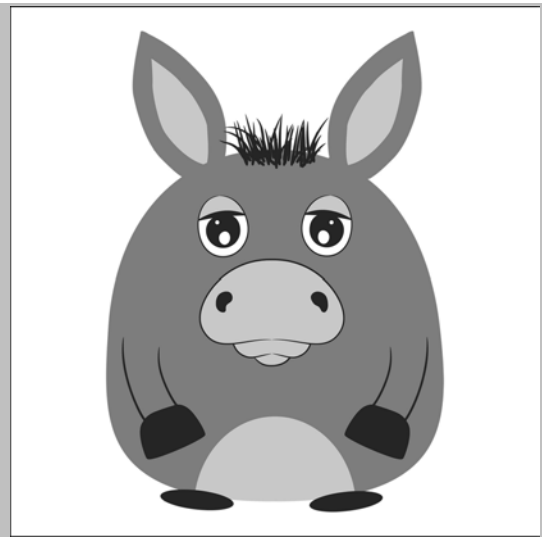

18

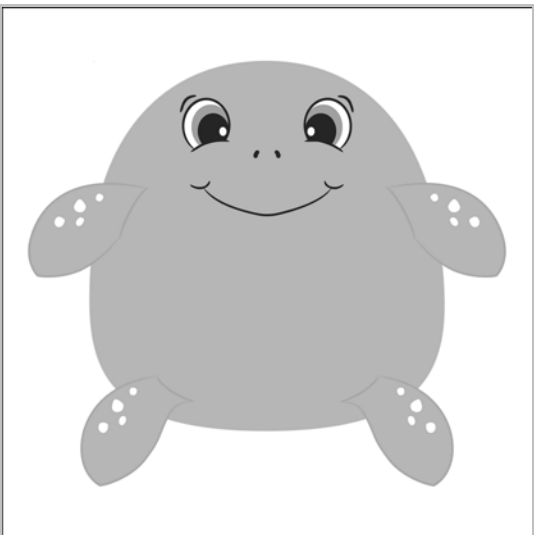

19



20



21



22



23



24



25



26



27

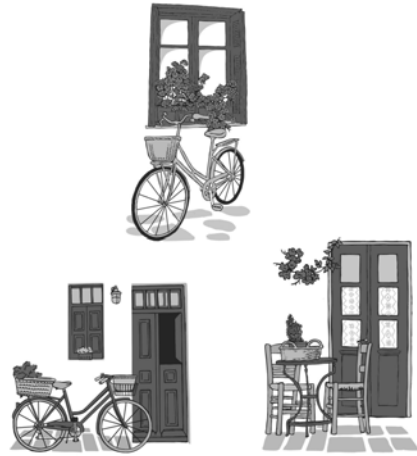

28

(21) Αρ. Αίτησης Σχ. ή Υπ: 20240600003
(22) Ημερομηνία Κατάθεσης: 20-01-2024
(18) Ημ. Λήξης 1ης πενταετίας: 20-01-2029
(71) Καταθέτης(ες): ΜΕΤΑΛΟΥΜΙΝ S.A.
ΑΓΙΟΥ ΦΑΝΟΥΡΙΟΥ 20 ΑΘΗΝΑ 13678 GR

(30) Συμβ. Προτεραιότητα(ες):
(72) Δημιουργός(οι):

- 1)ΓΙΑΝΝΙΩΔΗΣ ΕΥΑΓΓΕΛΟΣ
- 2)ΓΚΟΝΟΥ ΝΙΚΟΛΕΤΤΑ
- 3)ΚΑΤΤΗ ΧΡΥΣΑ
- 4)ΚΟΝΤΟΣ ΕΠΑΜΕΙΝΩΝΤΑΣ
- 5)ΚΟΤΤΑΡΗΣ ΧΡΗΣΤΟΣ
- 6)ΚΟΥΚΟΥΛΗΣ ΙΩΑΝΝΗΣ
- 7)ΚΩΝΣΤΑΝΤΙΝΙΑΔΗΣ ΓΕΩΡΓΙΟΣ
- 8)LUMANI ENSIL
- 9)ΜΑΡΚΟΥ ΕΥΑΓΓΕΛΙΑ
- 10)ΜΟΥΖΑΚΙΑΡΗΣ ΘΩΜΑΣ
- 11)ΠΑΠΠΑ ΜΥΡΟΦΟΡΑ
- 12)ΠΑΣΟΠΟΥΛΟΣ ΣΠΥΡΙΔΩΝ
- 13)ΠΕΤΡΟΠΟΥΛΟΥ ΑΓΓΕΛΙΚΗ
- 14)ΑΜΠΙΝΤΕΛ ΣΑΧΗΛ
- 15)ΣΓΑΡΔΕΛΗΣ ΔΗΜΗΤΡΙΟΣ
- 16)ΣΤΑΡΙΔΑ ΜΑΡΙΑ
- 17)ΤΖΩΡΤΖΗΣ ΓΕΩΡΓΙΟΣ
- 18)ΤΣΑΡΤΣΑΛΗΣ ΧΡΗΣΤΟΣ

(74) Πληρεξούσιος:

(-) Αντίκλητος:

(28) Αριθμός Σχεδίων/Υποδειγμάτων: 4

(51) Ταξινόμηση Locarno: 25-01

(54) Προσδιορισμός Αντικειμένου: ΠΡΟΦΙΑ (ΒΕΡΓΕΣ) ΑΛΟΥΜΙΝΙΟΥ ΓΙΑ ΦΩΤΟΒΟΛΤΑΪΚΑ ΣΥΣΤΗΜΑΤΑ ΕΝΕΡΓΕΙΑΣ

(29) Κατάθεση δείγματος: Όχι

Πληροφορίες σχετικά με τον αριθμό των σχεδίων και άλλες σημαντικές πληροφορίες:

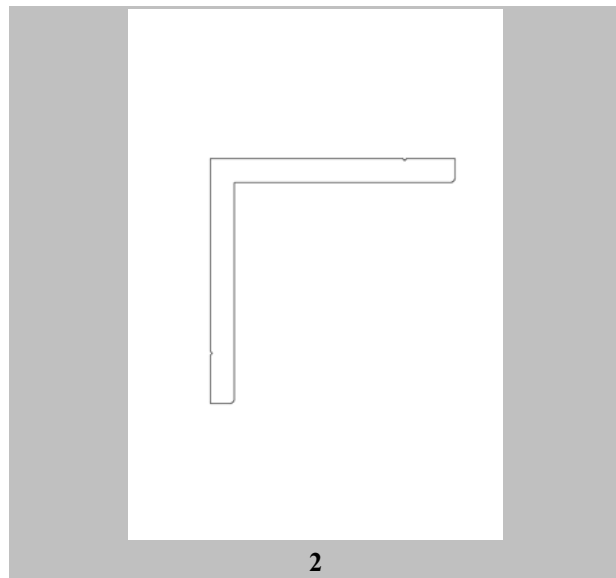
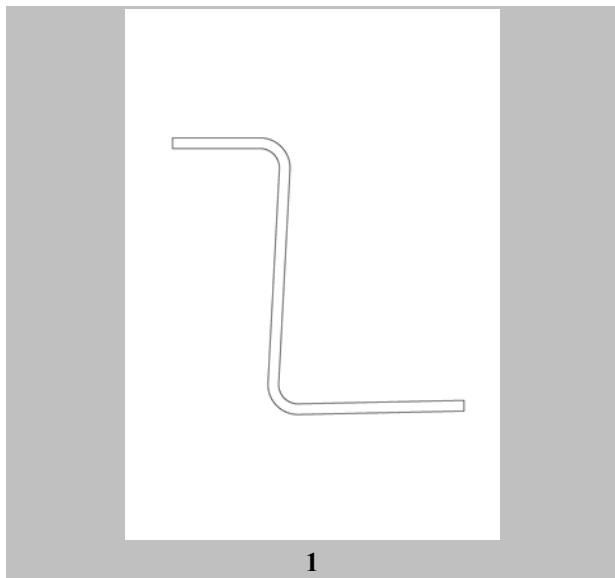

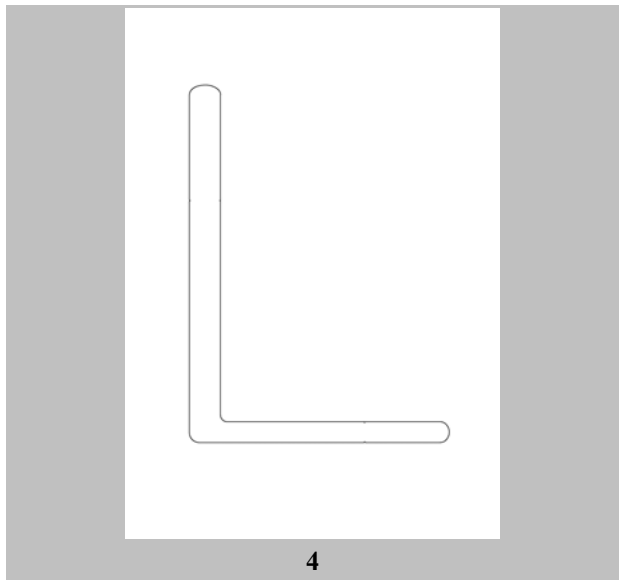
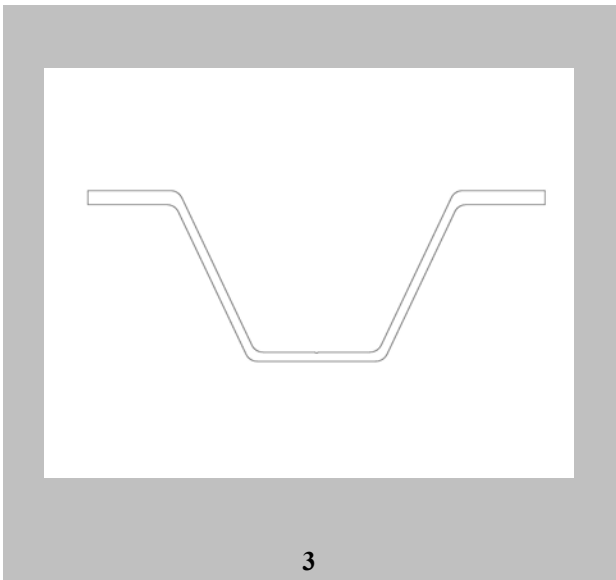

- (21) Αρ. Αίτησης Σχ. ή Υπ: 20240600004
- (22) Ημερομηνία Κατάθεσης: 22-01-2024
- (18) Ημ. Λήξης 1ης πενταετίας: 22-01-2029
- (71) Καταθέτης(ες): **EUROPA PROFIL ΑΛΟΥΜΙΝΙΟ ΑΒΕ**
ΕΘΝΙΚΗ ΟΔΟΣ ΑΘΗΝΩΝ ΛΑΜΙΑΣ 56 ΟΙΝΟΦΥΤΑ ΒΟΙΩΤΙΑΣ
32011 GR
- (30) Συμβ. Προτεραιότητα(ες):
- (72) Δημιουργός(οι): **ΤΖΙΡΑΚΙΑΝ ΑΝΟΥΣ**
- (74) Πληρεξούσιος:
- (-) Αντίκλητος: **ΑΡΒΑΝΙΤΗΣ ΙΩΑΝΝΗΣ**
ΕΘΝΙΚΗ ΟΔΟΣ ΑΘΗΝΩΝ ΛΑΜΙΑΣ 56 ΟΙΝΟΦΥΤΑ ΒΟΙΩΤΙΑΣ
32011 GR
- (28) Αριθμός Σχεδίων/Υποδειγμάτων: 48
- (51) Ταξινόμηση Locarno: 25-01
- (54) Προσδιορισμός Αντικειμένου: **ΣΥΣΤΗΜΑ ΑΛΟΥΜΙΝΙΟΥ ΕΠΕΝΔΥΣΗΣ ΔΙΑΚΟΣΜΙΣΗΣ ΚΑΙ ΣΚΙΑΣΗΣ ΕΣΩΤΕΡΙΚΩΝ ΚΑΙ ΕΞΩΤΕΡΙΚΩΝ ΧΩΡΩΝ ΚΤΙΡΙΟΥ**
- (29) Κατάθεση δείγματος: Όχι

Πληροφορίες σχετικά με τον αριθμό των σχεδίων και άλλες σημαντικές πληροφορίες:

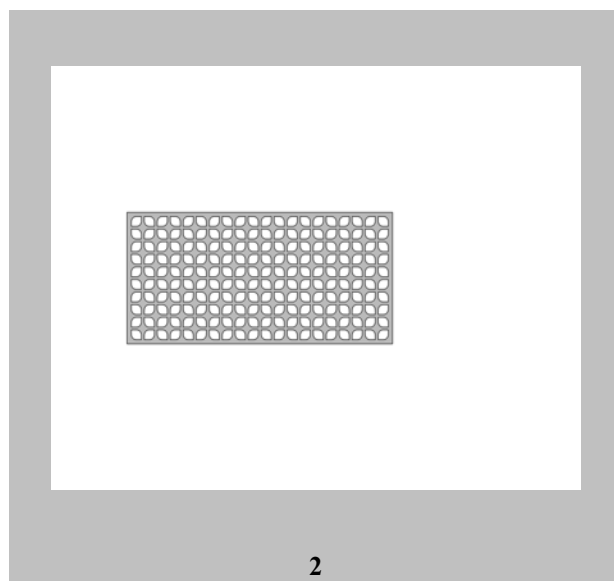
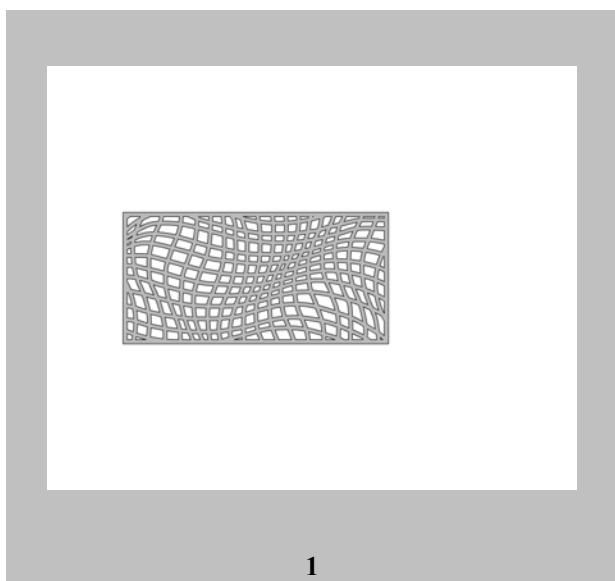

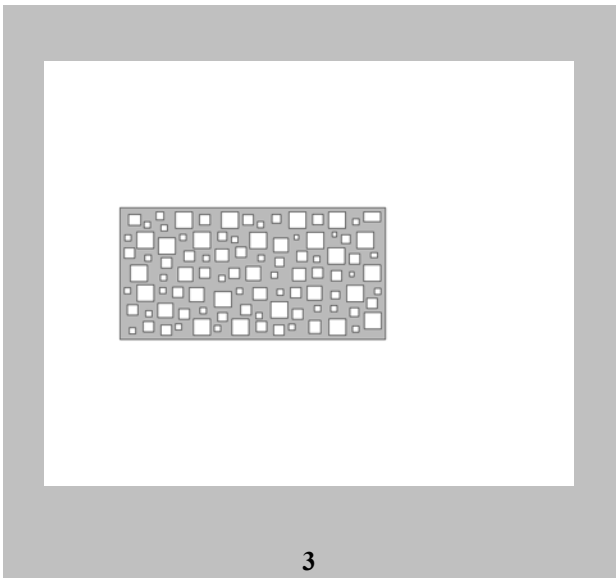

3

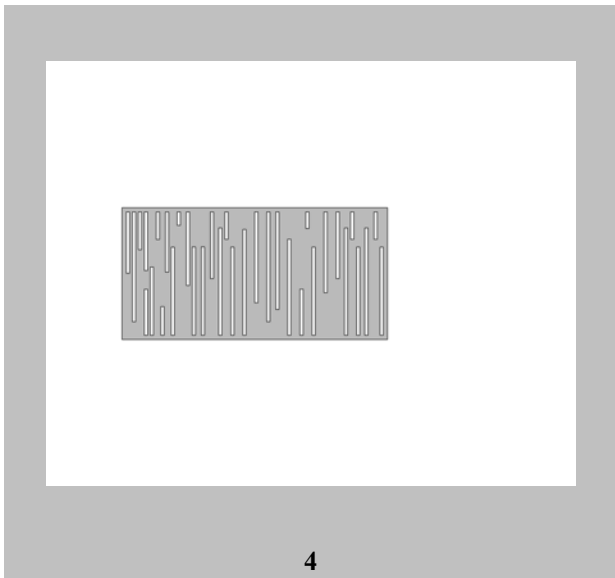

4

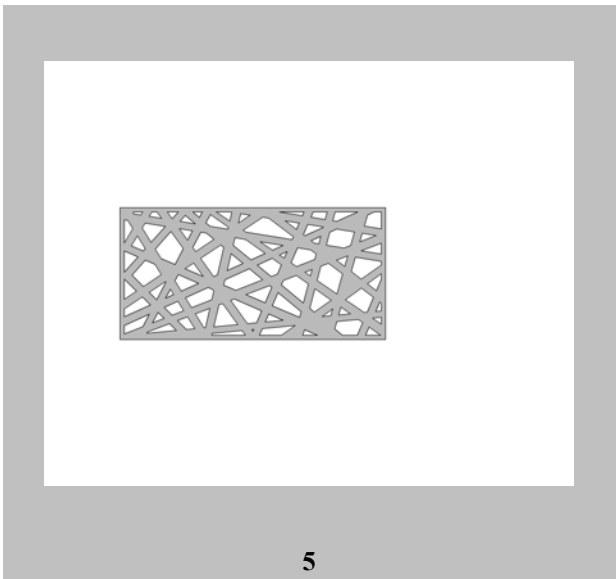

5

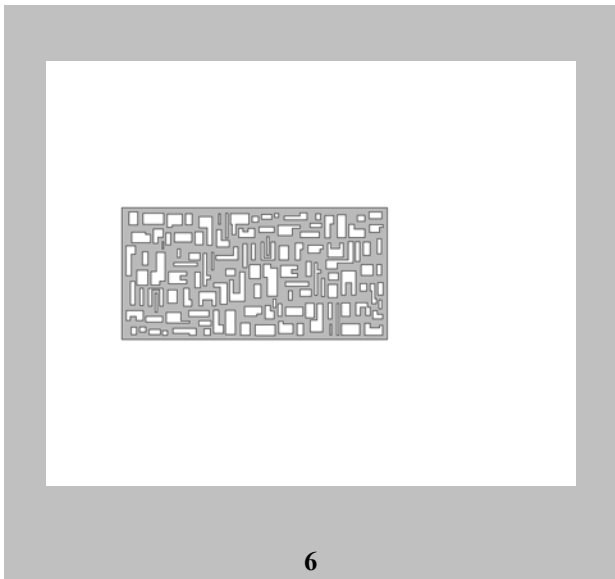

6

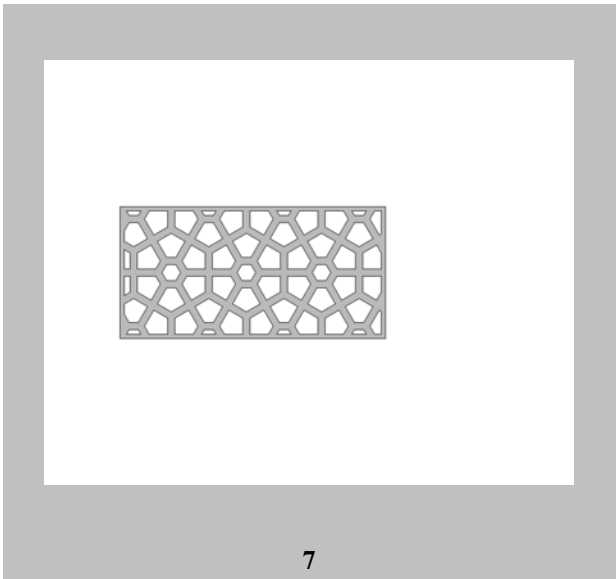

7

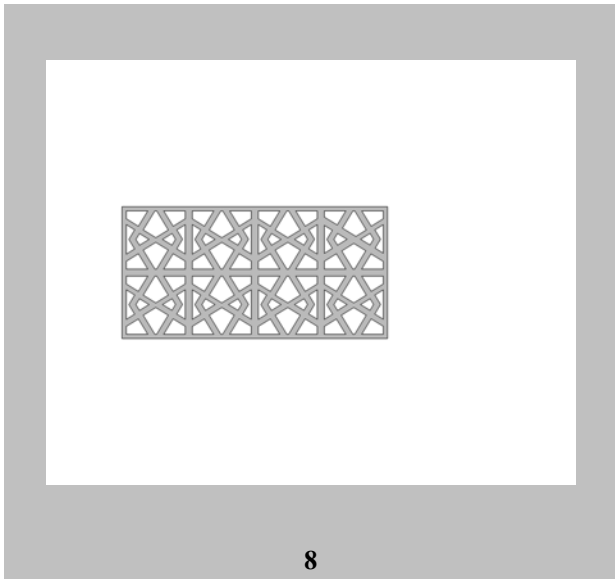

8

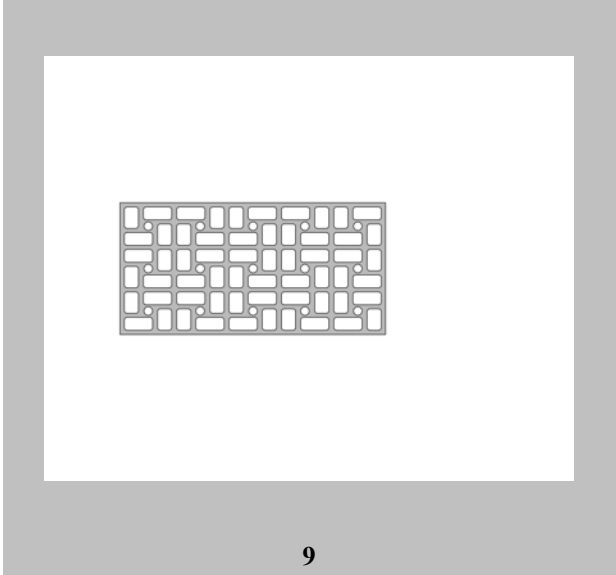

9

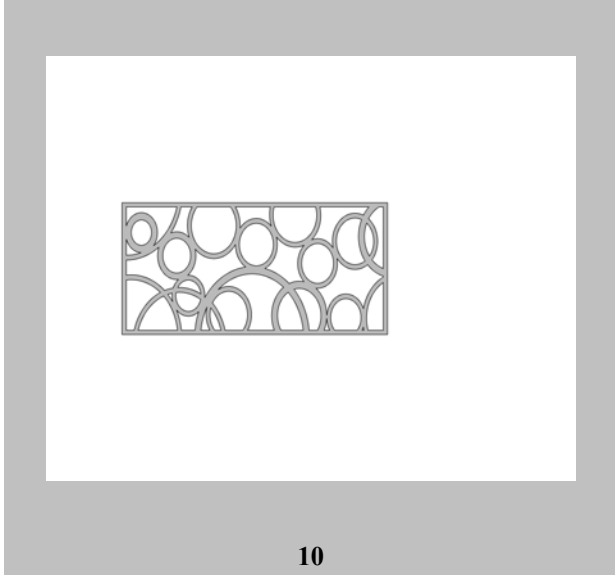

10

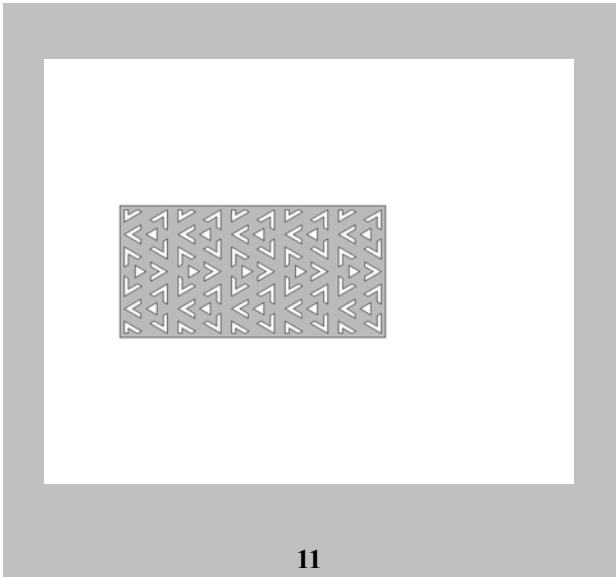

11

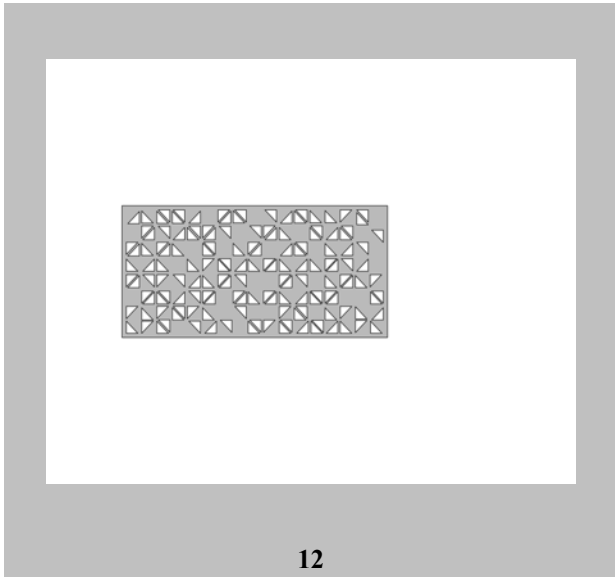

12

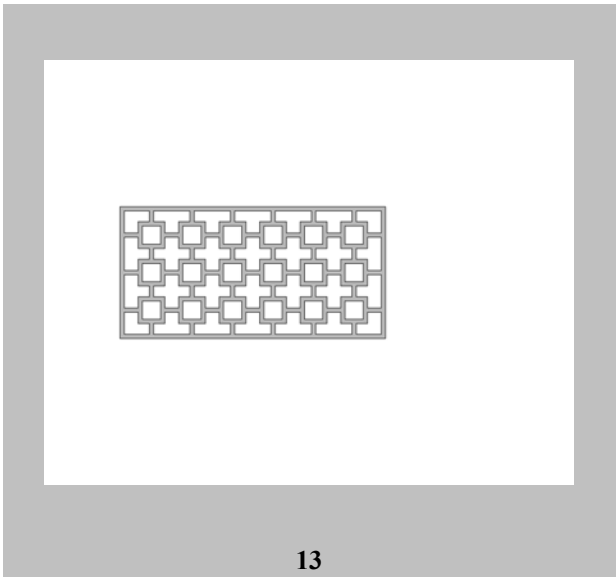

13

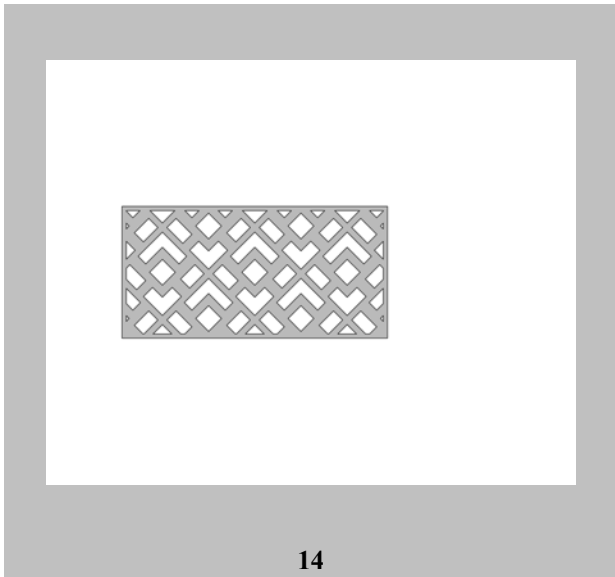

14

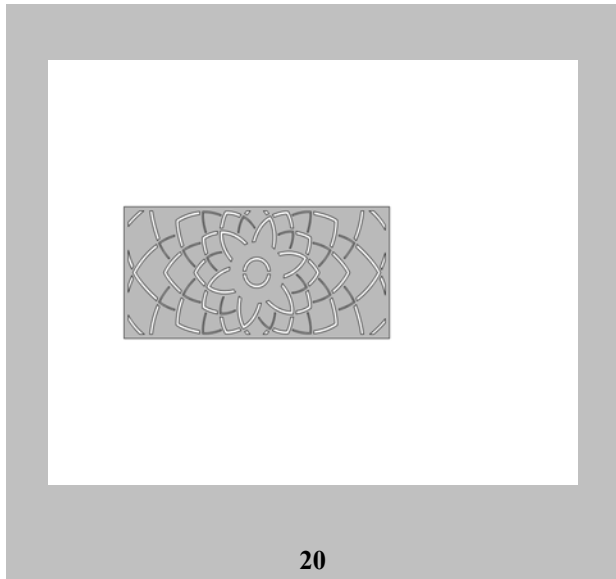
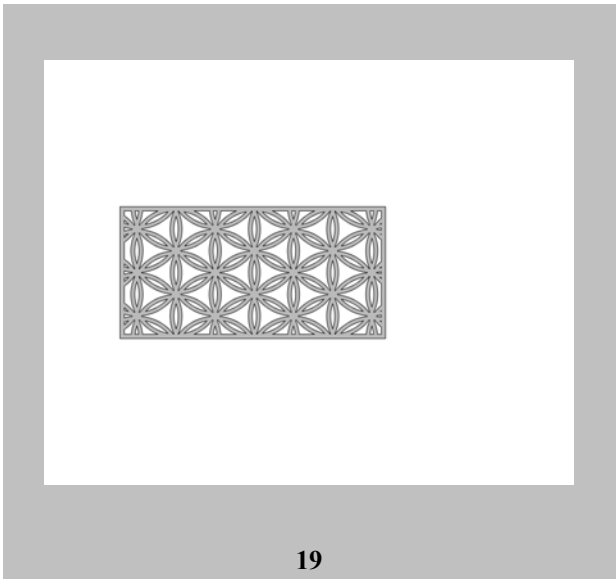
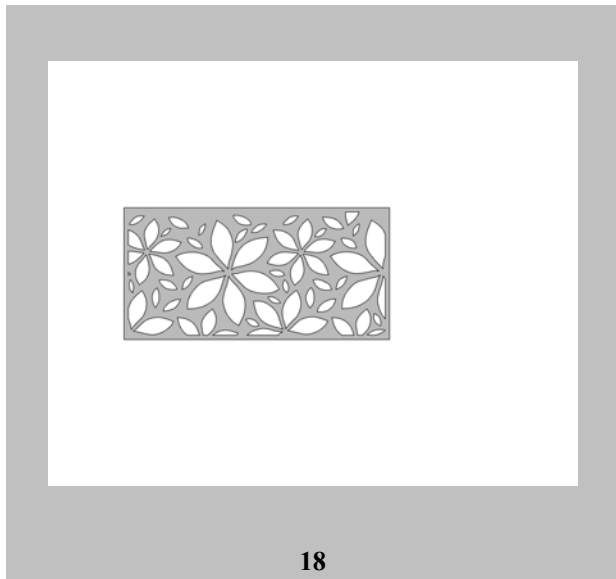
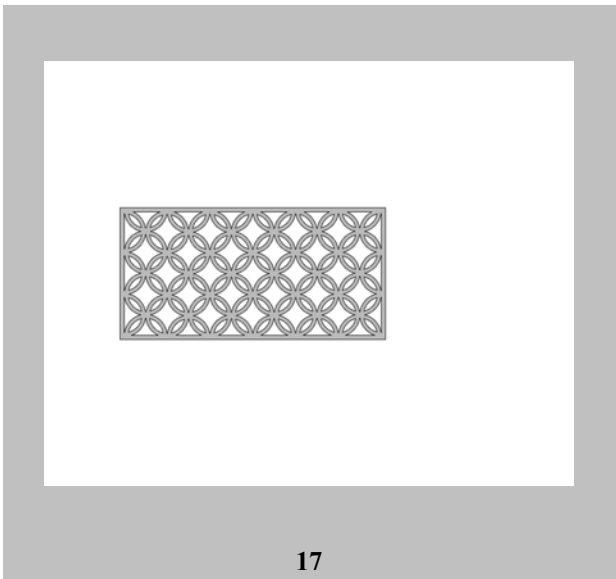
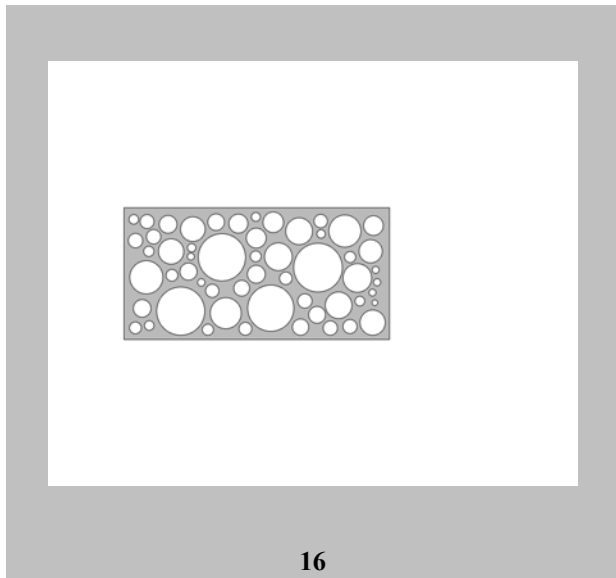
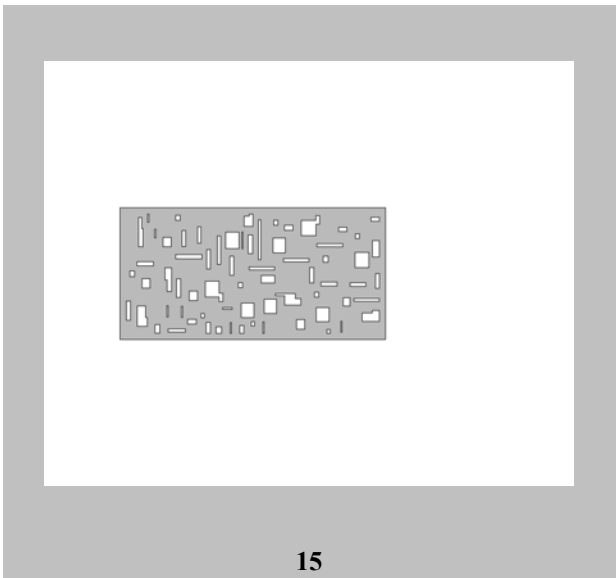

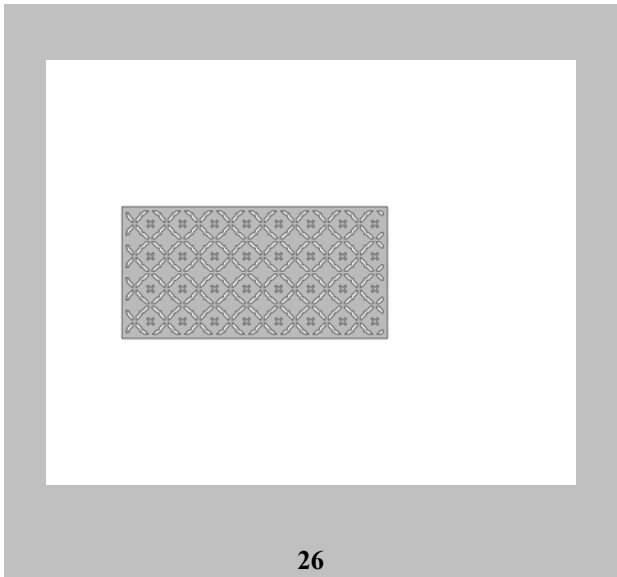
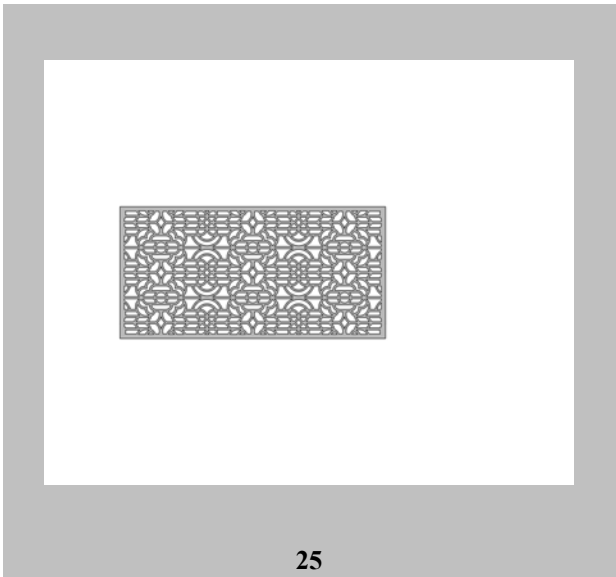
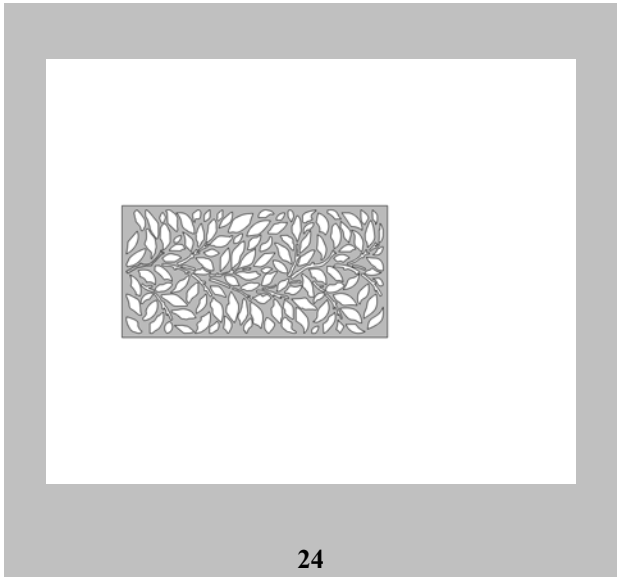
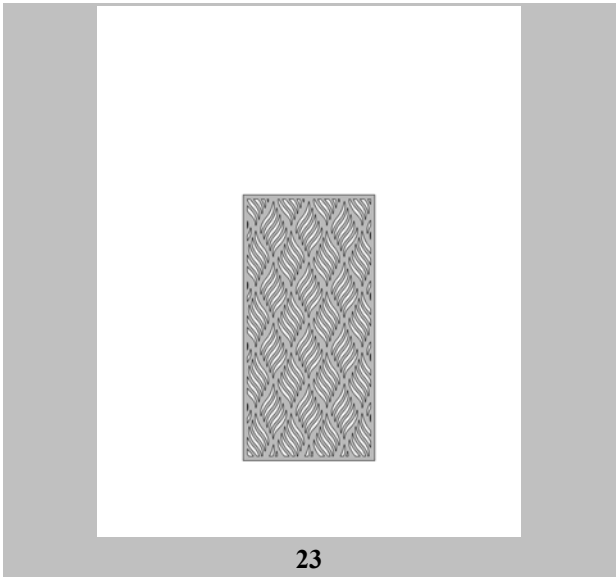
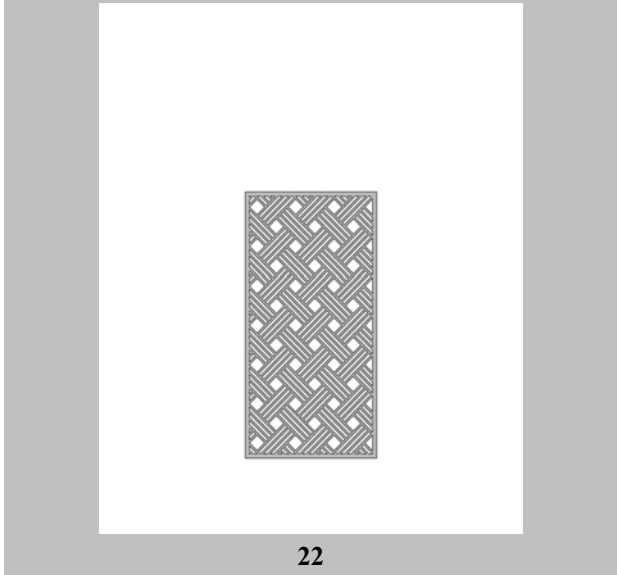
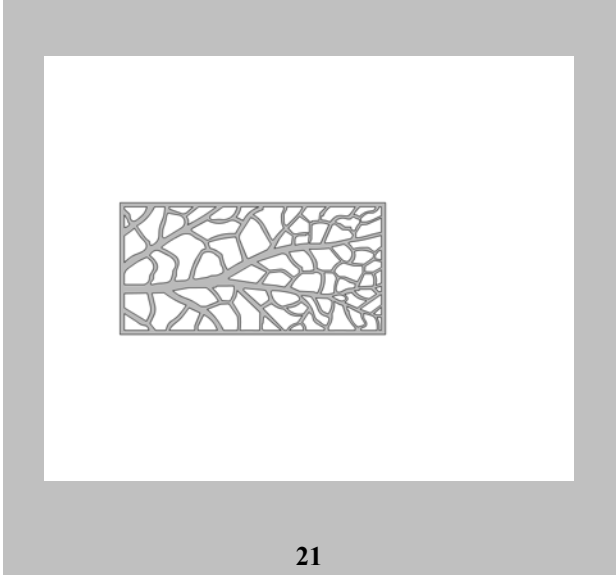

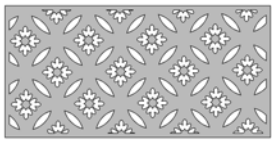

27

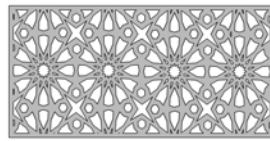

28

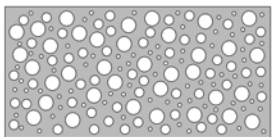

29

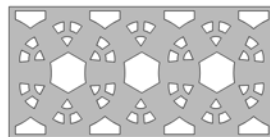

30



31

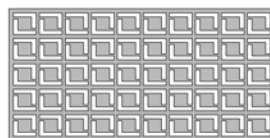

32

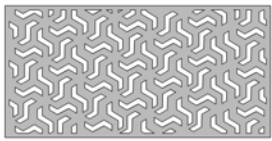

33

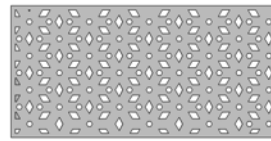

34

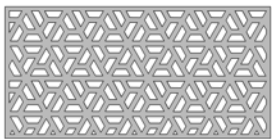

35

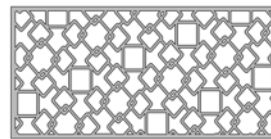

36



37



38

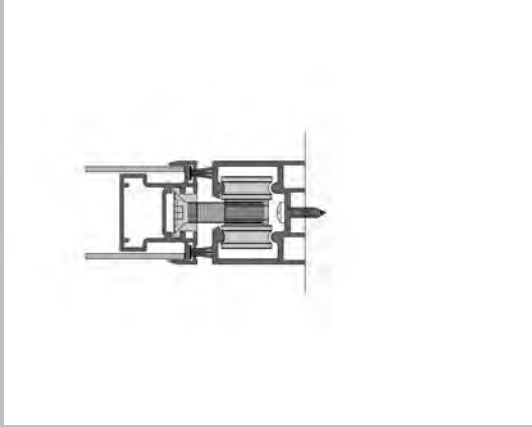

39

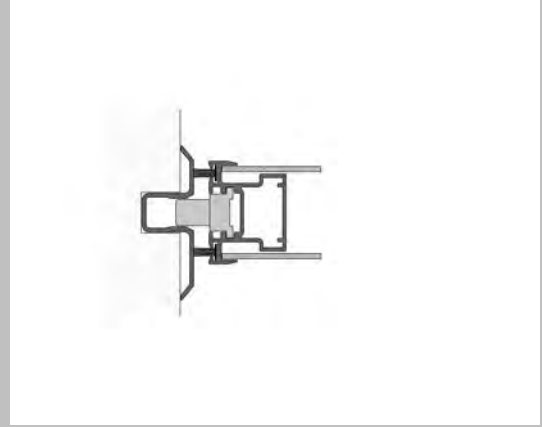

40



41



42

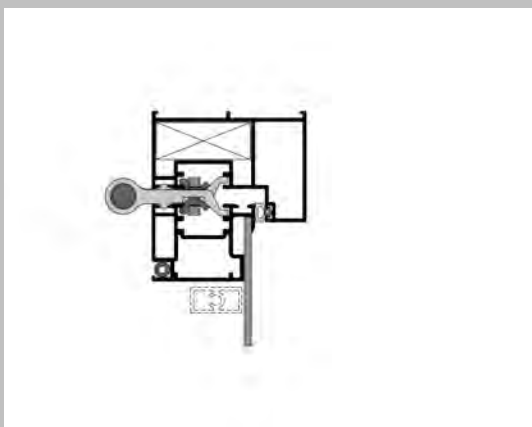

43

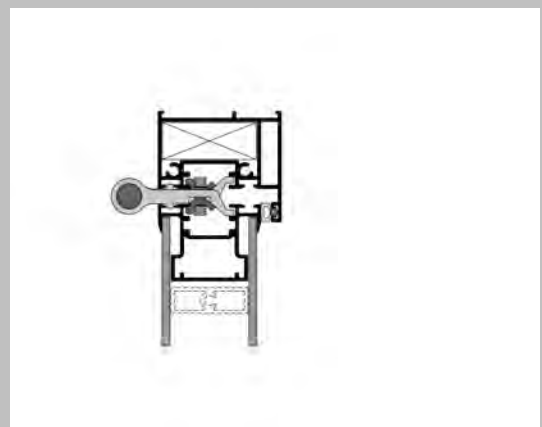

44

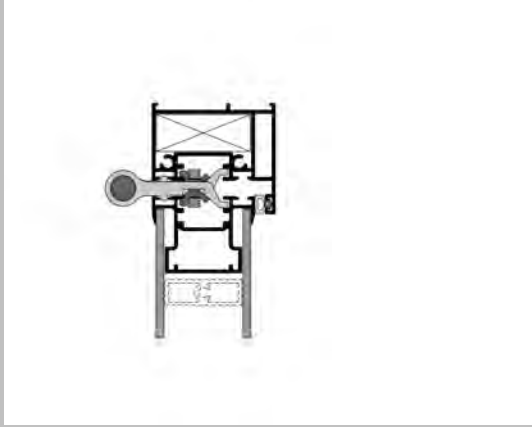

45

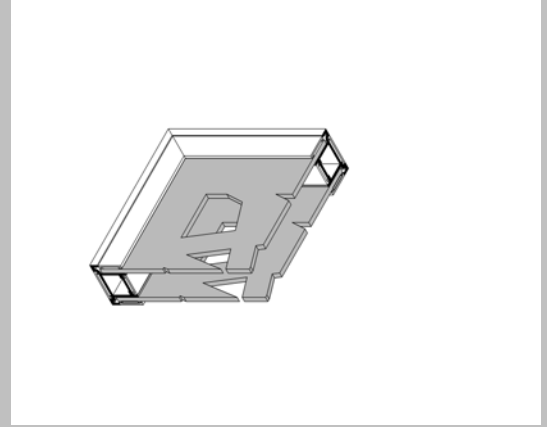

46

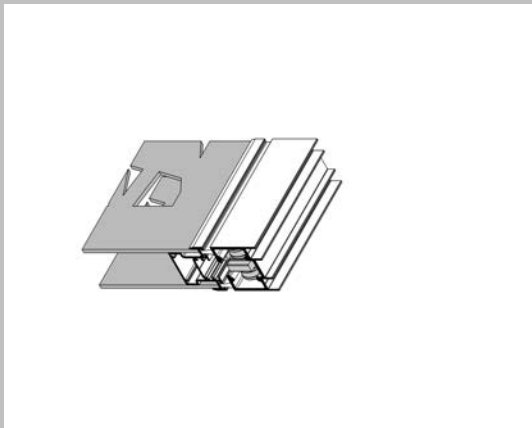

47

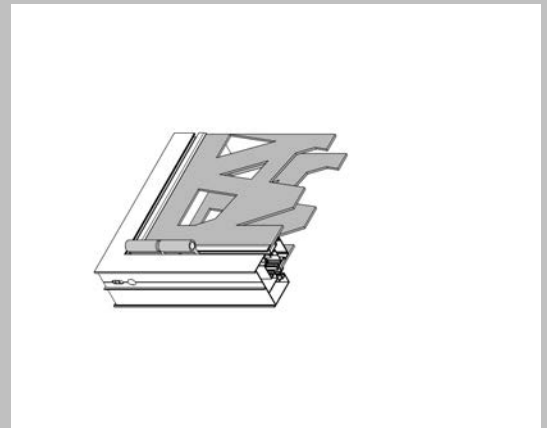

48

(21) Αρ. Αίτησης Σχ. ή Υπ:

20240600005

(22) Ημερομηνία Κατάθεσης:

23-01-2024

(18) Ημ. Λήξης 1ης πενταετίας:

23-01-2029

(71) Καταθέτης(ες):

ΟΡΦΑΝΙΔΗΣ ΓΕΩΡΓΙΟΣ ΙΩΑΝΝΗΣ
ΔΑΒΑΚΗ 15 ΑΙΓΑΛΕΩ ΑΤΤΙΚΗΣ 12242 GR

(30) Συμβ. Προτεραιότητα(ες):

(72) Δημιουργός(οι):

ΟΡΦΑΝΙΔΗΣ ΙΩΑΝΝΗΣ

(74) Πληρεξούσιος:

(-) Αντίκλητος:

(28) Αριθμός Σχεδίων/Υποδειγμάτων:

2

(51) Ταξινόμηση Locarno:

09-09

(54) Προσδιορισμός Αντικειμένου:

**ΚΑΛΟΙ ΑΠΟΡΡΙΜΜΑΤΩΝ ΜΕ ΕΝΣΩΜΑΤΩΜΕΝΕΣ ΕΓΧΡΩΜΕΣ
ΦΙΓΟΥΡΕΣ ΑΠΟ ΥΛΙΚΟ ΜΑΥΡΟ ΣΙΔΕΡΟ Η ΓΑΛΒΑΝΙΖΕ
ΣΤΕΡΕΩΜΕΝΟΙ ΣΤΟ ΕΛΑΦΟΣ**

(29) Κατάθεση δείγματος:

Όχι

Πληροφορίες σχετικά με τον αριθμό των σχεδίων
και άλλες σημαντικές πληροφορίες:

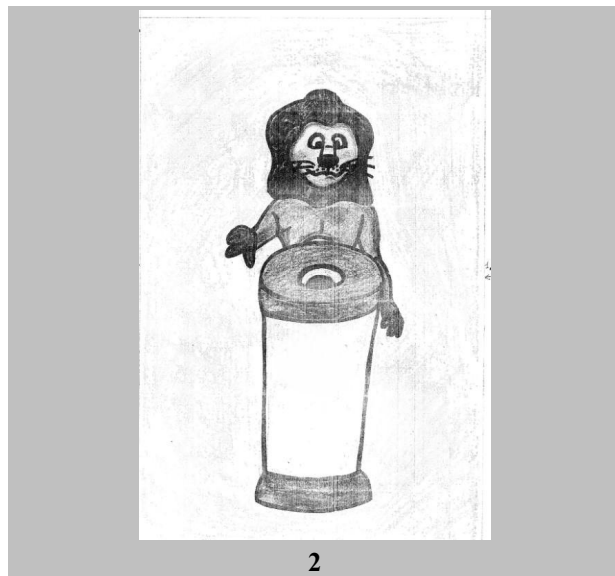
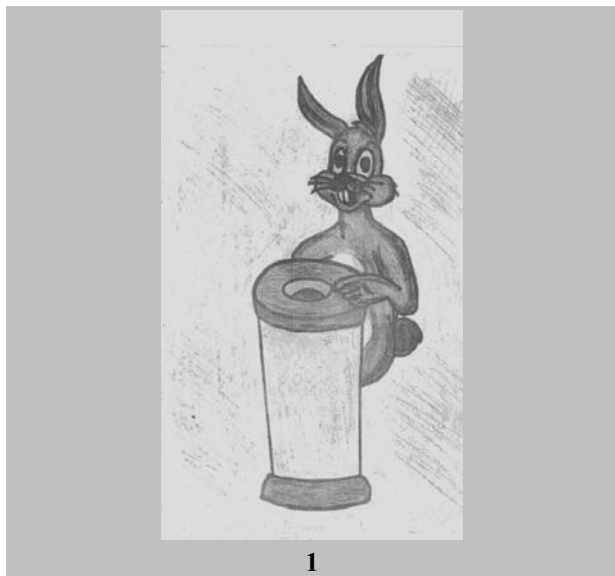

- (21) Αρ. Αίτησης Σχ. ή Υπ: 20240600006
- (22) Ημερομηνία Κατάθεσης: 26-01-2024
- (18) Ημ. Λήξης 1ης πενταετίας: 26-01-2029
- (71) Καταθέτης(ες): ΠΑΣΙΑΛΗΣ ΓΕΩΡΓΙΟΥ ΕΥΑΓΓΕΛΟΣ
ΣΟΦΟΚΛΕΟΥΣ 9 ΟΡΕΣΤΙΑΔΑ 68200 GR
- (30) Συμβ. Προτεραιότητα(ες):
- (72) Δημιουργός(οι): ΠΑΣΙΑΛΗΣ ΕΥΑΓΓΕΛΟΣ
- (74) Πληρεξούσιος:
- (-) Αντίκλητος:
- (28) Αριθμός Σχεδίων/Υποδειγμάτων: 1
- (51) Ταξινόμηση Locarno: 25-01
- (54) Προσδιορισμός Αντικειμένου: ΠΛΑΣΤΙΚΟΣ ΟΔΗΓΟΣ ΡΟΛΛΩΝ ΜΕ ΦΤΕΡΟ
- (29) Κατάθεση δείγματος: Όχι

Πληροφορίες σχετικά με τον αριθμό των σχεδίων
και άλλες σημαντικές πληροφορίες:

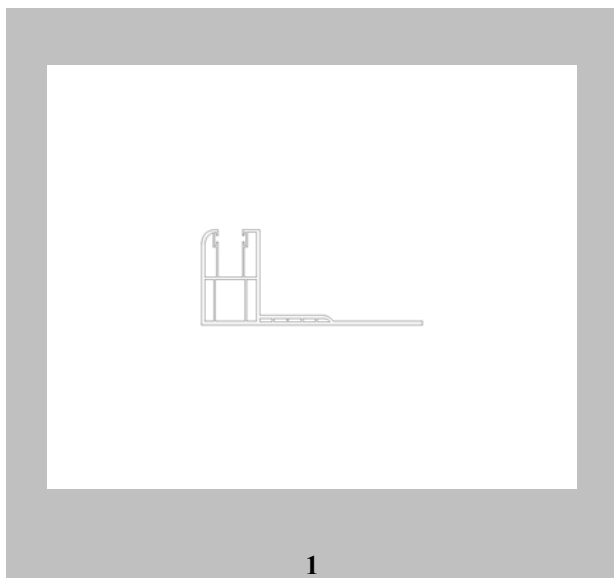

(21) Αρ. Αίτησης Σχ. ή Υπ: 20240600007
(22) Ημερομηνία Κατάθεσης: 29-01-2024
(18) Ημ. Λήξης 1ης πενταετίας: 29-01-2029
(71) Καταθέτης(ες): **ΓΕΩΡΓΙΟΣ ΓΛΕΝΤΟΣ ΑΒΕΕ**
9ΧΛΜ ΘΕΣΣΑΛΟΝΙΚΗΣ ΚΑΤΕΡΙΝΗΣ 0 ΘΕΣΣΑΛΟΝΙΚΗ 57400 GR

(30) Συμβ. Προτεραιότητα(ες):
(72) Δημιουργός(οι): **ΓΛΕΝΤΟΣ ΓΕΩΡΓΙΟΣ**
(74) Πληρεξούσιος:
(-) Αντίκλητος:
(28) Αριθμός Σχεδίων/Υποδειγμάτων: 1
(51) Ταξινόμηση Locarno: 25-03
(54) Προσδιορισμός Αντικειμένου: **ΑΛΕΞΙΣΦΑΙΡΟ ΜΕΤΑΦΕΡΟΜΕΝΟ ΚΑΤΑΦΥΓΙΟ ΦΑΜΙΛΙΑ**
(29) Κατάθεση δείγματος: Όχι

Πληροφορίες σχετικά με τον αριθμό των σχεδίων
και άλλες σημαντικές πληροφορίες:

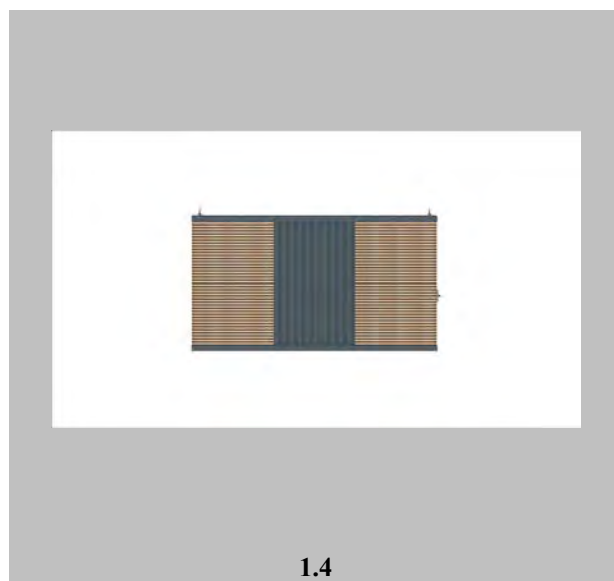
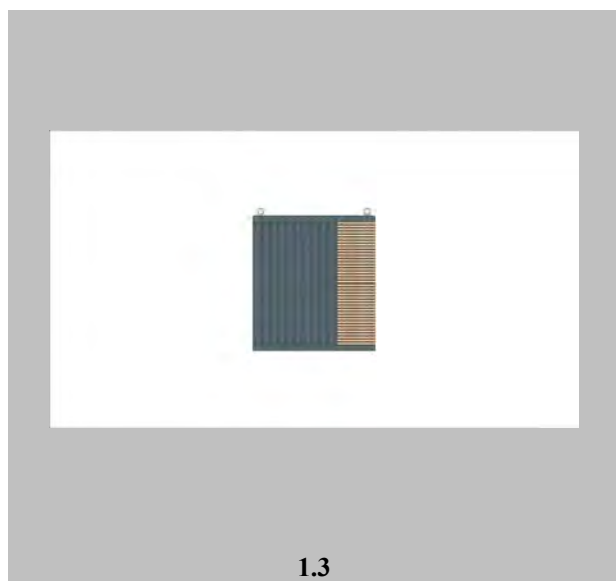
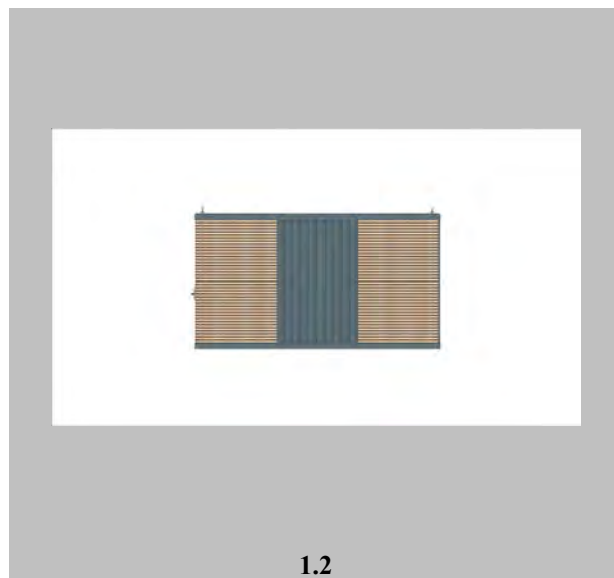
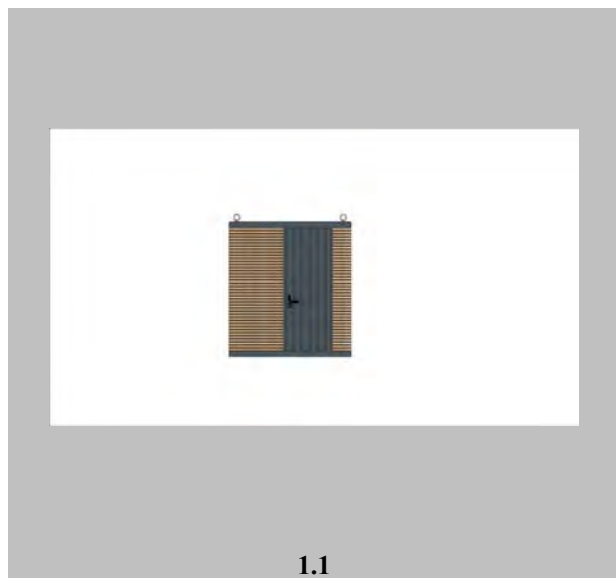



1.5

- (21) Αρ. Αίτησης Σχ. ή Υπ: **20240600008**
- (22) Ημερομηνία Κατάθεσης: 30-01-2024
- (18) Ημ. Λήξης 1ης πενταετίας: 30-01-2029
- (71) Καταθέτης(ες): **ΚΟΥΒΑΟΣ ΧΡΗΣΤΟΥ ΙΑΣΩΝ**
ΤΗΝΟΥ 15 ΑΘΗΝΑ 14235 GR
- (30) Συμβ. Προτεραιότητα(ες):
- (72) Δημιουργός(οι): **ΚΟΥΒΑΟΣ ΙΑΣΩΝ**
- (74) Πληρεξούσιος:
- (-) Αντίκλητος:
- (28) Αριθμός Σχεδίων/Υποδειγμάτων: 1
- (51) Ταξινόμηση Locarno: 19-03
- (54) Προσδιορισμός Αντικειμένου: **ΕΒΔΟΜΑΔΙΑΙΟΣ ΗΜΕΡΟΔΕΙΚΤΗΣ**
- (29) Κατάθεση δείγματος: Όχι

Πληροφορίες σχετικά με τον αριθμό των σχεδίων και άλλες σημαντικές πληροφορίες:

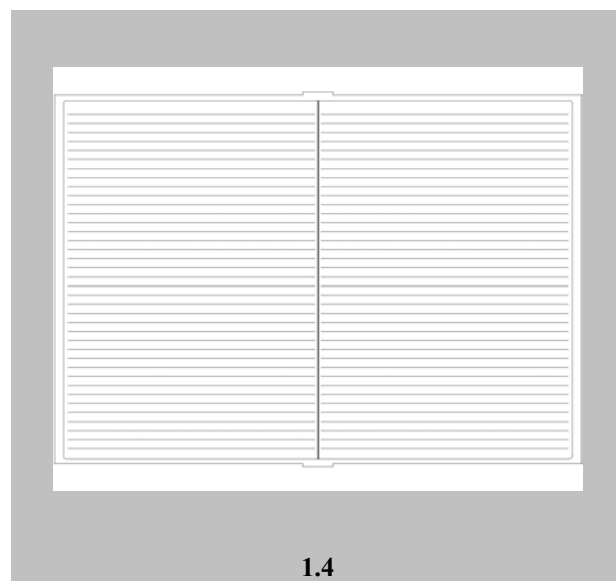
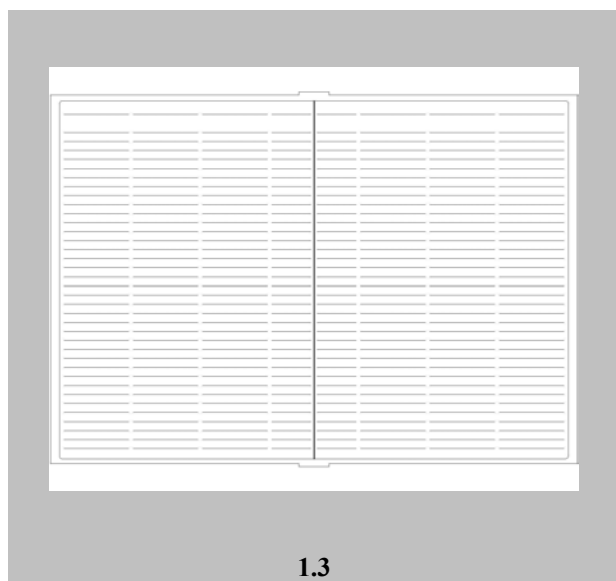
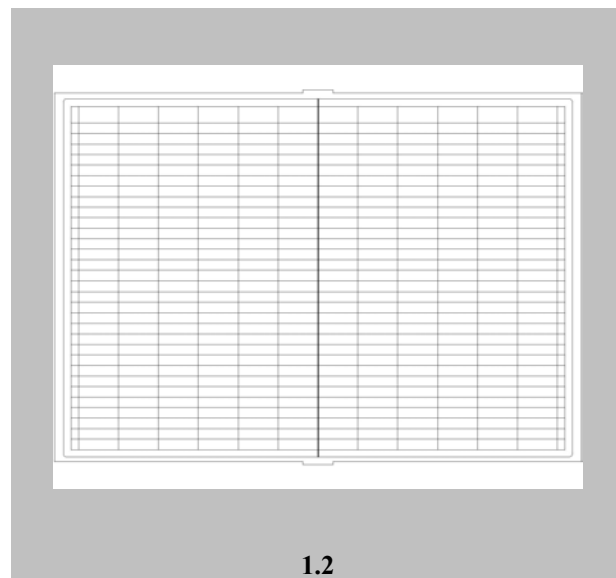
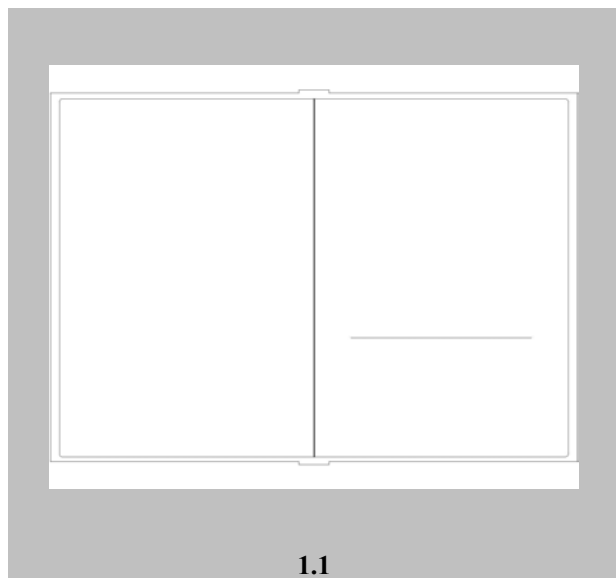

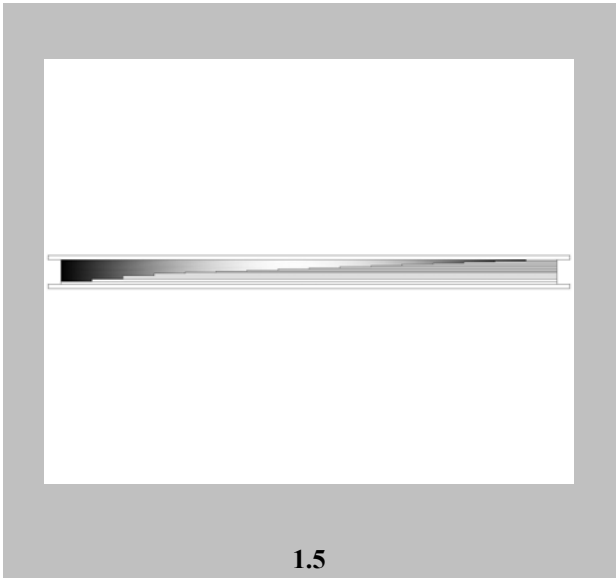

- (21) Αρ. Αίτησης Σχ. ή Υπ: 20240600013
- (22) Ημερομηνία Κατάθεσης: 31-01-2024
- (18) Ημ. Λήξης 1ης πενταετίας: 31-01-2029
- (71) Καταθέτης(ες): ΣΟΥΛΑΝΗ ΑΛΕΞΑΝΔΡΟΣ ΚΩΝΣΤΑΝΤΙΝΑ - ΕΛΕΝΗ
ΑΚΤΗΣ 2 ΑΘΗΝΑ ΚΑΒΟΥΡΙ 16671 GR
- (30) Συμβ. Προτεραιότητα(ες):
- (72) Δημιουργός(οι): ΣΟΥΛΑΝΗ ΚΩΝΣΤΑΝΤΙΝΑ ΕΛΕΝΗ
- (74) Πληρεξούσιος:
- (-) Αντίκλητος:
- (28) Αριθμός Σχεδίων/Υποδειγμάτων: 1
- (51) Ταξινόμηση Locarno: 11-02
- (54) Προσδιορισμός Αντικειμένου: ΠΡΩΤΟΤΥΠΗ ΡΕΠΑΙΚΑ ΝΑΥΑΓΙΟΥ ΖΑΚΥΝΘΟΥ
- (29) Κατάθεση δείγματος: Όχι

Πληροφορίες σχετικά με τον αριθμό των σχεδίων
και άλλες σημαντικές πληροφορίες:



1

**ΕΥΡΕΤΗΡΙΟ ΑΙΤΗΣΕΩΝ ΣΧΕΔΙΩΝ Ή ΥΠΟΔΕΙΓΜΑΤΩΝ
ΣΥΜΦΩΝΑ ΜΕ ΤΗΝ ΑΛΦΑΒΗΤΙΚΗ ΣΕΙΡΑ ΤΩΝ ΚΑΤΑΘΕΤΩΝ**

Καταθέτης(ες) (71)	Προσδιορισμός Αντικειμένου Σχεδίου ή Υποδείγματος (54)	Ημερομηνία Κατάθεσης (22)	Αρ. Αίτησης Σχ. ή Υπ (21)
<i>EUROPA PROFIL ΑΛΟΥΜΙΝΙΟ ΑΒΕ</i>	ΣΥΣΤΗΜΑ ΑΛΟΥΜΙΝΙΟΥ ΕΠΕΝΔΥΣΗΣ ΔΙΑΚΟΣΜΙΣΗΣ ΚΑΙ ΣΚΙΑΣΗΣ ΕΣΩΤΕΡΙΚΩΝ ΚΑΙ ΕΞΩΤΕΡΙΚΩΝ ΧΩΡΩΝ ΚΤΙΡΙΟΥ	22-01-2024	20240600004
<i>METALOUMIN S.A.</i>	ΠΡΟΦΙΛ (ΒΕΡΓΕΣ) ΑΛΟΥΜΙΝΙΟΥ ΓΙΑ ΦΩΤΟΒΟΛΤΑΪΚΑ ΣΥΣΤΗΜΑΤΑ ΕΝΕΡΓΕΙΑΣ	20-01-2024	20240600003
<i>ΓΕΩΡΓΙΟΣ ΓΛΕΝΤΟΣ ΑΒΕΕ</i>	ΑΛΕΞΙΣΦΑΙΡΟ ΜΕΤΑΦΕΡΟΜΕΝΟ ΚΑΤΑΦΥΓΙΟ ΦΑΜΙΛΥ	29-01-2024	20240600007
<i>Δ. ΜΑΡΙΑΝΟΣ - Δ. ΚΩΝΣΤΑΝΤΙΝΙΔΟΥ Ο.Ε.</i>	ΔΙΑΚΟΣΜΗΤΙΚΑ ΣΧΕΔΙΑ ΔΙΑΦΟΡΩΝ ΜΟΡΦΩΝ ΚΑΙ ΧΡΩΜΑΤΩΝ	19-01-2024	20240600002
<i>ΚΟΥΒΛΟΣ ΧΡΗΣΤΟΥ ΙΑΣΩΝ</i>	ΕΒΔΟΜΑΔΙΑΙΟΣ ΗΜΕΡΟΔΕΙΚΤΗΣ	30-01-2024	20240600008
<i>ΟΡΦΑΝΙΔΗΣ ΓΕΩΡΓΙΟΣ ΙΩΑΝΝΗΣ</i>	ΚΑΔΟΙ ΑΠΟΡΡΙΜΜΑΤΩΝ ΜΕ ΕΝΣΩΜΑΤΩΜΕΝΕΣ ΕΓΧΡΩΜΕΣ ΦΙΓΟΥΡΕΣ ΑΠΟ ΥΛΙΚΟ ΜΑΥΡΟ ΣΙΔΕΡΟ Η ΓΑΛΒΑΝΙΖΕ ΣΤΕΡΕΩΜΕΝΟΙ ΣΤΟ ΕΔΑΦΟΣ	23-01-2024	20240600005
<i>ΠΑΣΙΑΛΗΣ ΓΕΩΡΓΙΟΥ ΕΥΑΓΓΕΛΟΣ</i>	ΠΛΑΣΤΙΚΟΣ ΟΔΗΓΟΣ ΡΟΛΛΩΝ ΜΕ ΦΤΕΡΟ	26-01-2024	20240600006
<i>ΣΟΥΛΑΝΗ ΑΛΕΞΑΝΔΡΟΣ ΚΩΝΣΤΑΝΤΙΝΑ - ΕΛΕΝΗ</i>	ΠΡΩΤΟΤΥΠΗ ΡΕΠΛΙΚΑ ΝΑΥΑΓΙΟΥ ΖΑΚΥΝΘΟΥ	31-01-2024	20240600013

ΜΕΡΟΣ Α΄

ΑΙΤΗΣΕΙΣ ΚΑΙ ΑΝΑΒΟΛΕΣ ΣΧΕΔΙΩΝ Ή ΥΠΟΔΕΙΓΜΑΤΩΝ

ΑΝΑΒΟΛΕΣ

ΟΥΔΕΜΙΑ

ΜΕΡΟΣ Β'

ΧΟΡΗΓΗΣΕΙΣ

ΟΥΔΕΜΙΑ

ΟΥΔΕΜΙΑ

ΜΕΡΟΣ Γ'

ΑΝΑΝΕΩΣΕΙΣ

(11) Αριθμός Πιστοποιητικού Καταχώρησης Σχεδίου ή Υποδείγματος:	6001783
(21) Αρ. Αίτησης Σχ. ή Υπ.:	20030600168
(73) Δικαιούχος(οι):	ΑΛΙΜΠΕΡΤΗΣ ΑΝΤΩΝΗΣ 22ο χλμ. Λεωφ. Αθηνών-Λαυρίου ΚΟΡΩΠΙ (ΑΤΤΙΚΗΣ) 19400 GR
(15) Ημερομηνία Ανανέωσης:	05-11-2023
(17) Περίοδος Προστασίας:	(5η 5ετία)
(18) Ημ. Λήξης Ανανέωσης:	05-11-2028
(11) Αριθμός Πιστοποιητικού Καταχώρησης Σχεδίου ή Υποδείγματος:	6003806
(21) Αρ. Αίτησης Σχ. ή Υπ.:	20140600043
(73) Δικαιούχος(οι):	B & N ΕΠΑΓΓΕΛΜΑΤΙΚΟ ΕΠΙΠΛΟ ΑΝΩΝΥΜΗ ΒΙΟΤΕΧΝΙΚΗ ΚΑΙ ΕΜΠΟΡΙΚΗ ΕΤΑΙΡΙΑ ΚΑΤΑΣΚΕΥΗΣ ΕΠΙΠΛΩΝ 4ο χλμ. Συμμαχικής οδού Ωραιοκάστρου - Διαβατών ΘΕΣΣΑΛΟΝΙΚΗ 57013 GR
(15) Ημερομηνία Ανανέωσης:	05-05-2024
(17) Περίοδος Προστασίας:	(3η 5ετία)
(18) Ημ. Λήξης Ανανέωσης:	05-05-2029
(11) Αριθμός Πιστοποιητικού Καταχώρησης Σχεδίου ή Υποδείγματος:	6003849
(21) Αρ. Αίτησης Σχ. ή Υπ.:	20140600081
(73) Δικαιούχος(οι):	FREZYDERM ΑΝΩΝΥΜΗ ΒΙΟΜΗΧΑΝΙΚΗ ΚΑΙ ΕΜΠΟΡΙΚΗ ΕΤΑΙΡΕΙΑ ΚΑΛΛΥΝΤΙΚΑ-ΦΑΡΜΑΚΑ-ΕΙΔΗ ΔΙΑΤΡΟΦΗΣ και δ.τ. FREZYDERM A.B.E.E. Μενάνδρου 75 ΑΘΗΝΑ (ΑΤΤΙΚΗΣ) 10437 GR
(15) Ημερομηνία Ανανέωσης:	29-07-2024
(17) Περίοδος Προστασίας:	(3η 5ετία)
(18) Ημ. Λήξης Ανανέωσης:	29-07-2029
(11) Αριθμός Πιστοποιητικού Καταχώρησης Σχεδίου ή Υποδείγματος:	6003880
(21) Αρ. Αίτησης Σχ. ή Υπ.:	20140600052
(73) Δικαιούχος(οι):	ΡΙΖΚ ΑΛΦΡΕΝΤ ΜΑΡΚΟΣ Αλεξανδρουπόλεως 8, ΑΧΑΡΝΕΣ, ΑΤΤΙΚΗ 13679 GR
(15) Ημερομηνία Ανανέωσης:	15-05-2024
(17) Περίοδος Προστασίας:	(3η 5ετία)
(18) Ημ. Λήξης Ανανέωσης:	15-05-2029

(11) Αριθμός Πιστοποιητικού Καταχώρησης Σχεδίου ή Υποδείγματος:	6004419
(21) Αρ. Αίτησης Σχ. ή Υπ.:	20190600041
(73) Δικαιούχος(οι):	EUROPA PROFIL ΑΛΟΥΜΙΝΙΟ Α.Β.Ε. 56ο ΧΛΜ ΕΘΝΙΚΗΣ ΟΔΟΥ ΑΘΗΝΩΝ-ΛΑΜΙΑΣ ΟΙΝΟΦΥΤΑ (ΒΟΙΩΤΙΑΣ) 32011 GR
(15) Ημερομηνία Ανανέωσης:	30-05-2024
(17) Περίοδος Προστασίας:	(2η 5ετία)
(18) Ημ. Λήξης Ανανέωσης:	30-05-2029
<hr/>	
(11) Αριθμός Πιστοποιητικού Καταχώρησης Σχεδίου ή Υποδείγματος:	6004420
(21) Αρ. Αίτησης Σχ. ή Υπ.:	20190600046
(73) Δικαιούχος(οι):	EUROPA-PROFIL ΑΛΟΥΜΙΝΙΟ Α.Β.Ε. 56 χλμ. Ε.Ο. Αθηνών-Λαμίας ΟΙΝΟΦΥΤΑ (ΒΟΙΩΤΙΑΣ) 32011 GR
(15) Ημερομηνία Ανανέωσης:	20-05-2024
(17) Περίοδος Προστασίας:	(2η 5ετία)
(18) Ημ. Λήξης Ανανέωσης:	20-05-2029
<hr/>	

ΜΕΡΟΣ Δ'

ΛΗΞΕΙΣ

(11) Αριθμός Πιστοποιητικού Καταχώρησης Σχεδίου ή Υποδείγματος:	6000307
(21) Αρ. Αίτησης Σχ. ή Υπ.:	980600225
(73) Δικαιούχος(οι):	UPJOHN MANUFACTURING IRELAND UNLIMITED COMPANY Operations Support Group, Ringaskiddy, COUNTY CORK . IE
(18) Ημερομηνία Λήξης:	23-09-2023
(11) Αριθμός Πιστοποιητικού Καταχώρησης Σχεδίου ή Υποδείγματος:	6000322
(21) Αρ. Αίτησης Σχ. ή Υπ.:	980600241
(73) Δικαιούχος(οι):	HUNTLEIGH TECHNOLOGY PLC 310-312 Dallow Road, LUTON BEDFORDSHIRE LU1 1TD GB
(18) Ημερομηνία Λήξης:	01-10-2023
(11) Αριθμός Πιστοποιητικού Καταχώρησης Σχεδίου ή Υποδείγματος:	6000333
(21) Αρ. Αίτησης Σχ. ή Υπ.:	980600256
(73) Δικαιούχος(οι):	MITRE SPORTS INTERNATIONAL LIMITED 8 Manchester Square, LONDON W1U 3PH GB
(18) Ημερομηνία Λήξης:	20-10-2023
(11) Αριθμός Πιστοποιητικού Καταχώρησης Σχεδίου ή Υποδείγματος:	6001769
(21) Αρ. Αίτησης Σχ. ή Υπ.:	20030600153
(73) Δικαιούχος(οι):	ALUMINCO A.E. (ΑΝΩΝΥΜΟΣ ΕΤΑΙΡΕΙΑ ΑΛΟΥΜΙΝΙΟΥ ΚΑΙ ΣΥΝΑΦΩΝ ΜΕΤΑΛΛΩΝ) Οινόφυτα Βοιωτίας (Θέση Μεγάλη Ράχη) ΟΙΝΟΦΥΤΑ (ΒΟΙΩΤΙΑΣ) 32011 GR
(18) Ημερομηνία Λήξης:	01-10-2023
(11) Αριθμός Πιστοποιητικού Καταχώρησης Σχεδίου ή Υποδείγματος:	6001772
(21) Αρ. Αίτησης Σχ. ή Υπ.:	20030600156
(73) Δικαιούχος(οι):	SONY COMPUTER ENTERTAINMENT INC. 1-1, Akasaka 7-Chome, Minato-Ku TOKYO 107 0052 JP
(18) Ημερομηνία Λήξης:	08-10-2023
(11) Αριθμός Πιστοποιητικού Καταχώρησης Σχεδίου ή Υποδείγματος:	6001773
(21) Αρ. Αίτησης Σχ. ή Υπ.:	20030600157
(73) Δικαιούχος(οι):	SONY COMPUTER ENTERTAINMENT INC. 1-1, Akasaka 7-Chome, Minato-Ku TOKYO 107 0052 JP
(18) Ημερομηνία Λήξης:	08-10-2023

(11) Αριθμός Πιστοποιητικού Καταχώρησης Σχεδίου ή Υποδείγματος:	6001774
(21) Αρ. Αίτησης Σχ. ή Υπ.:	20030600158
(73) Δικαιούχος(οι):	SONY COMPUTER ENTERTAINMENT INC. 1-1, Akasaka 7-Chome, Minato-Ku TOKYO 107 0052 JP
(18) Ημερομηνία Λήξης:	08-10-2023
(11) Αριθμός Πιστοποιητικού Καταχώρησης Σχεδίου ή Υποδείγματος:	6001775
(21) Αρ. Αίτησης Σχ. ή Υπ.:	20030600159
(73) Δικαιούχος(οι):	ΡΟΥΣΑΛΗΣ ΓΕΩΡΓΙΟΣ Λένορμαν 151 ΑΘΗΝΑ (ΑΤΤΙΚΗΣ) 10442 GR
(18) Ημερομηνία Λήξης:	09-10-2023
(11) Αριθμός Πιστοποιητικού Καταχώρησης Σχεδίου ή Υποδείγματος:	6002777
(21) Αρ. Αίτησης Σχ. ή Υπ.:	20080600206
(73) Δικαιούχος(οι):	ΡΕΝΙΕΡΗΣ ΝΙΚΟΛΑΟΥ ΕΛΕΥΘΕΡΙΟΣ Σφακοπηγάδι, ΚΙΣΣΑΜΟΣ (ΧΑΝΙΩΝ) 73400 GR
(18) Ημερομηνία Λήξης:	23-10-2023
(11) Αριθμός Πιστοποιητικού Καταχώρησης Σχεδίου ή Υποδείγματος:	6002778
(21) Αρ. Αίτησης Σχ. ή Υπ.:	20080600207
(73) Δικαιούχος(οι):	ΡΕΝΙΕΡΗΣ ΝΙΚΟΛΑΟΥ ΕΛΕΥΘΕΡΙΟΣ Σφακοπηγάδι, ΚΙΣΣΑΜΟΣ (ΧΑΝΙΩΝ) 73400 GR
(18) Ημερομηνία Λήξης:	23-10-2023
(11) Αριθμός Πιστοποιητικού Καταχώρησης Σχεδίου ή Υποδείγματος:	6003732
(21) Αρ. Αίτησης Σχ. ή Υπ.:	20130600167
(73) Δικαιούχος(οι):	ΝΕΡΑ ΚΡΗΤΗΣ ΑΒΕΕ Ιφιγενείας 5 ΜΕΤΑΜΟΡΦΩΣΗ (ΑΤΤΙΚΗΣ) 14451 GR
(18) Ημερομηνία Λήξης:	23-10-2023
(11) Αριθμός Πιστοποιητικού Καταχώρησης Σχεδίου ή Υποδείγματος:	6003733
(21) Αρ. Αίτησης Σχ. ή Υπ.:	20130600168
(73) Δικαιούχος(οι):	ΝΕΡΑ ΚΡΗΤΗΣ ΑΒΕΕ Ιφιγενείας 5 ΜΕΤΑΜΟΡΦΩΣΗ (ΑΤΤΙΚΗΣ) 14451 GR
(18) Ημερομηνία Λήξης:	23-10-2023
(11) Αριθμός Πιστοποιητικού Καταχώρησης Σχεδίου ή Υποδείγματος:	6003735
(21) Αρ. Αίτησης Σχ. ή Υπ.:	20130600170
(73) Δικαιούχος(οι):	ΘΩΜΑΪΔΟΥ ΑΘΑΝΑΣΙΟΥ ΕΙΡΗΝΗ Ρήγα Φεραίου 92 ΠΟΛΙΧΝΗ (ΘΕΣΣΑΛΟΝΙΚΗΣ) 56429 GR
(18) Ημερομηνία Λήξης:	25-10-2023
(11) Αριθμός Πιστοποιητικού Καταχώρησης Σχεδίου ή Υποδείγματος:	6004368
(21) Αρ. Αίτησης Σχ. ή Υπ.:	20180600061
(73) Δικαιούχος(οι):	ΜΑΝΟΥΣΣΕΛΗΣ ΓΕΩΡΓΙΟΥ ΣΠΥΡΙΔΩΝ Ρωμανού Γ. 15 ΧΑΝΙΑ 73133 GR
(18) Ημερομηνία Λήξης:	03-10-2023

(11) Αριθμός Πιστοποιητικού Καταχώρησης Σχεδίου ή Υποδείγματος:	6004370
(21) Αρ. Αίτησης Σχ. ή Υπ:	20180600063
(73) Δικαιούχος(οι):	ΜΑΝΟΥΣΕΛΗΣ ΓΕΩΡΓΙΟΥ ΣΠΥΡΙΔΩΝ Ρωμανού Γ. 15 ΧΑΝΙΑ 73133 GR
(18) Ημερομηνία Λήξης:	03-10-2023
<hr/>	
(11) Αριθμός Πιστοποιητικού Καταχώρησης Σχεδίου ή Υποδείγματος:	6004374
(21) Αρ. Αίτησης Σχ. ή Υπ:	20180600069
(73) Δικαιούχος(οι):	ΚΑΠΑΝΙΔΟΥ ΠΑΥΛΟΥ ΠΑΝΑΓΙΩΤΑ Ενωτικών 3 ΘΕΣΣΑΛΟΝΙΚΗ (ΘΕΣΣΑΛΟΝΙΚΗΣ) 54627 GR
(18) Ημερομηνία Λήξης:	31-10-2023
<hr/>	

ΜΕΡΟΣ Ε'

ΜΕΤΑΒΟΛΕΣ

ΑΙΤΗΣΕΙΣ/ΧΟΡΗΓΗΣΕΙΣ

ΜΕΡΟΣ ΣΤ'

ΔΙΟΡΘΩΣΕΙΣ ΚΑΙ ΕΠΑΝΑΔΗΜΟΣΙΕΥΣΕΙΣ

ΔΙΟΡΘΩΣΕΙΣ

Στο ΕΔΒΙ 10/2018 με ημερομηνία έκδοσης 12 Νοεμβρίου 2018 , στην σελίδα 21 , στο Σχέδιο ή Υπόδειγμα 6004332 (αριθμός κατάθεσης 20180600026) ο σωστός προσδιορισμός αντικειμένου είναι : ΣΧΕΔΙΑ ΔΙΑΤΟΜΩΝ ΑΛΟΥΜΙΝΙΟΥ ΓΙΑ ΚΑΤΑΣΚΕΥΗ ΣΥΡΟΜΕΝΩΝ ΠΟΡΤΩΝ ΚΑΙ ΠΑΡΑΘΥΡΩΝ ΜΕ ΘΕΡΜΟΔΙΑΚΟΠΗ και όχι ΣΧΕΔΙΑ ΔΙΑΤΟΜΩΝ ΑΛΟΥΜΝΙΟΥ ΓΙΑ ΚΑΤΑΣΚΕΥΗ ΣΥΡΟΜΕΝΩΝ ΠΟΡΤΩΝ ΚΑΙ ΠΑΡΑΘΥΡΩΝ ΜΕ ΘΕΡΜΟΔΙΑΚΟΠΗ.

ΕΠΑΝΑΛΗΜΟΣΙΕΥΣΕΙΣ

ΟΥΔΕΜΙΑ

ΜΕΡΟΣ Ζ'

ΑΝΑΚΟΙΝΩΣΕΙΣ - ΣΥΝΔΡΟΜΕΣ

ΟΥΔΕΜΙΑ

ΣΥΝΔΡΟΜΕΣ ΓΙΑ ΤΟ ΕΔΒΙ

- α) Σε οπτικό δίσκο (CD), ως εξής: Τεύχη Α' και Β' μαζί ανά δίσκο..... ΕΥΡΩ 2,00
- Ετήσια συνδρομή Εσωτερικού για τα Τεύχη Α' και Β' μαζί..... ΕΥΡΩ 22,00
- Ετήσια συνδρομή Εξωτερικού για τα Τεύχη Α' και Β' μαζί..... ΕΥΡΩ 44,00
- β) Ετήσια συνδρομή για τα Τεύχη Α' και Β' μαζί σε έντυπη μορφή και σε οπτικό δίσκο (CD) ταυτόχρονα.
- Ετήσια συνδρομή Εσωτερικού..... ΕΥΡΩ 77,00
- Ετήσια συνδρομή Εξωτερικού..... ΕΥΡΩ 154,00
- γ) Ετήσια συνδρομή για την πρόσβαση και στα δύο Τεύχη του ΕΔΒΙ στις ιστοσελίδες του ΟΒΙ..... ΕΥΡΩ 0,00

Κάθε ενδιαφερόμενος μπορεί να προμηθεύεται το ΕΔΒΙ ή να ζητήσει να γίνει συνδρομητής από τον:

Οργανισμό Βιομηχανικής Ιδιοκτησίας (ΟΒΙ)
Γιάννη Σταυρουλάκη 5 (πρώην Παντανάσσης)
151 25 Παράδεισος Αμαρουσίου
τηλ.: 2106828231

SUBSCRIPTIONS FOR THE INDUSTRIAL PROPERTY BULLETIN

- a) On compact disc (CD): Volume A' and B', price per disc..... EURO 2,00
- Annual domestic subscription for both Volumes (A' and B')..... EURO 22,00
- Annual foreign subscription for both Volumes (A' and B')..... EURO 44,00
- b) Annual subscription for both Volumes (A' and B') in printed form
and on compact disc (CD) simultaneously.
- Annual domestic subscription..... EURO 77,00
- Annual foreign subscription..... EURO 154,00
- c) Annual subscription for access to both Volumes (A' and B')
displayed on the OBI's website pages..... EURO 0,00

For bulletin purchasing or subscription information, please contact:

5, Gianni Stavroulaki str. (former Pandanassis str.)
151 25 Paradissos Amarousiou
Athens - Greece
Tel.:+30(210)6828231