

ΤΕΥΧΟΣ Β'
ΣΧΕΔΙΑ
Ή ΥΠΟΔΕΙΓΜΑΤΑ

ΣΕΠΤΕΜΒΡΙΟΣ
2024

WWW.OBI.GR





ΟΡΓΑΝΙΣΜΟΣ
ΒΙΟΜΗΧΑΝΙΚΗΣ
ΙΔΙΟΚΤΗΣΙΑΣ

Γιάννη Σταυρουλάκη 5 (πρώην Παντανάσσης)
151 25 Παράδεισος Αμαρουσίου

ΤΕΛΕΦΑΞ: 210 6819231

ΤΗΛΕΦΩΝΑ:

ΓΕΝΙΚΕΣ ΠΛΗΡΟΦΟΡΙΕΣ:210 6183500
ΚΑΤΑΘΕΣΕΙΣ:210 6183593
ΤΕΛΗ:210 6183594
ΕΞΕΤΑΣΤΕΣ:210 6183595
ΛΟΓΙΣΤΗΡΙΟ:.....210 6183596
ΝΟΜΙΚΑ ΘΕΜΑΤΑ:210 6183597
ΤΕΧΝΙΚΗ ΠΛΗΡΟΦΟΡΗΣΗ: .. 210 6183598
ΔΗΜΟΣΙΕΣ ΣΧΕΣΕΙΣ: 210 6183599

Επιμέλεια - Έκδοση:
Μαρία Βουτζούλια
Οργανισμός Βιομηχανικής Ιδιοκτησίας (OBI)

© Οργανισμός Βιομηχανικής Ιδιοκτησίας (OBI)

07-11-2024



HELLENIC
INDUSTRIAL
PROPERTY
ORGANISATION

5, Gianni Stavroulaki str.(former Pandanassis str.)
GR 151 25 Paradissos Amaroussiou Athens, Greece

TELEFAX: 210 6819231

TELEPHONE:

GENERAL INFORMATION: +30 210 6183500
RECEIVING OFFICE: +30 210 6183593
FEES: +30 210 6183594
EXAMINERS: +30 210 6183595
ACCOUNTS OFFICE: +30 210 6183596
LEGAL METTERS:+30 210 6183597
TECHNICAL INFORMATION:+30 210 6183598
PUBLIC RELATIONS:+30 210 6183599

Editor - Publisher:
Maria Voutzoulia
Industrial Property Organisation (OBI)

© Industrial Property Organisation (OBI)

07-11-2024

ΕΙΣΑΓΩΓΙΚΟ ΣΗΜΕΙΩΜΑ

Το Ειδικό Δελτίο Βιομηχανικής Ιδιοκτησίας τηρείται από τον Οργανισμό Βιομηχανικής Ιδιοκτησίας (Ο.Β.Ι.) κατ' εφαρμογή του άρθρου 4 του νόμου 1733/1987(ΦΕΚ 171,Α') και αποτελείται δύο τεύχη:

Στο **ΤΕΥΧΟΣ Α'** δημοσιεύονται σε μηνιαία βάση τα εξής :

- Αιτήσεις και χορηγήσεις Διπλωμάτων Ευρεσιτεχνίας (Δ.Ε.)
- Αιτήσεις και χορηγήσεις Πιστοποιητικών Υποδείγματος Χρησιμότητας (Π.Υ.Χ.)
- Αιτήσεις και χορηγήσεις Συμπληρωματικών Πιστοποιητικών Προστασίας για Φυτοπροστατευτικά προϊόντα (Σ.Π.Π.Φ.Π.)
- Αιτήσεις και χορηγήσεις Συμπληρωματικών Πιστοποιητικών Προστασίας για Φάρμακα (Σ.Π.Π.Φ.)
- Αιτήσεις παράτασης ισχύος για Συμπληρωματικά Πιστοποιητικά Προστασίας για Παιδιατρικά Φάρμακα (Σ.Π.Π.Π.Φ.)
- Αιτήσεις Μετάφρασης Αξιώσεων Ευρωπαϊκών Διπλωμάτων Ευρεσιτεχνίας
- Πιστοποιητικά Μεταφράσεων Ευρωπαϊκών Διπλωμάτων Ευρεσιτεχνίας
- Μεταβολές - Διορθώσεις αιτήσεων και χορηγήσεων τίτλων βιομηχανικής ιδιοκτησίας
- Εκπτώσεις - Ανακλήσεις Εκπτώσεων αιτήσεων και χορηγήσεων τίτλων βιομηχανικής ιδιοκτησίας

Στο **ΤΕΥΧΟΣ Β'** δημοσιεύονται σε μηνιαία βάση οι αιτήσεις και τα καταχωρημένα Σχέδια ή Υποδείγματα.

Τα παραπάνω τεύχη διατίθενται ξεχωριστά.

ΠΕΡΙΕΧΟΜΕΝΑ

Ανάλυση κωδικών αρθμών.....	5
Συντμήσεις.....	5

**ΜΕΡΟΣ Α΄
ΚΑΤΑΧΩΡΗΜΕΝΕΣ ΑΙΤΗΣΕΙΣ ΣΧΕΔΙΩΝ Ή
ΥΠΟΔΕΙΓΜΑΤΩΝ**

1.Αιτήσεις Σχεδίων ή Υποδειγμάτων.....	6
2.Ευρετήριο αιτήσεων σύμφωνα με την αλφαβητική σειρά των καταθετών.....	34

**ΜΕΡΟΣ Β΄
ΧΟΡΗΓΗΣΕΙΣ ΠΙΣΤΟΠΟΙΗΤΙΚΩΝ ΚΑΤΑΧΩΡΗΣΗΣ
ΣΧΕΔΙΩΝ Ή ΥΠΟΔΕΙΓΜΑΤΩΝ**

1.Πιστοποιητικά καταχώρησης σχεδίων ή υποδειγμάτων.....	36
2.Ευρετήριο πιστοποιητικών καταχώρησης σχεδίων ή υποδειγμάτων σύμφωνα με την αλφαβητική σειρά των καταθετών	38

**ΜΕΡΟΣ Γ΄
ΑΝΑΝΕΩΣΕΙΣ.....**

.....	39
-------	----

**ΜΕΡΟΣ Δ΄
ΛΗΞΗ ΠΡΟΣΤΑΣΙΑΣ.....**

.....	41
-------	----

**ΜΕΡΟΣ Ε΄
ΜΕΤΑΒΟΛΕΣ.....**

.....	42
-------	----

**ΜΕΡΟΣ ΣΤ΄
ΔΙΟΡΘΩΣΕΙΣ ΚΑΙ ΕΠΑΝΑΔΗΜΟΣΙΕΥΣΕΙΣ.....**

.....	43
-------	----

– ΑΝΑΚΟΙΝΩΣΕΙΣ - ΣΥΝΔΡΟΜΕΣ

.....	48
-------	----

CONTENTS

INID Codes.....	5
Abbreviations.....	5

**PART A΄
REGISTERED DESIGN APPLICATIONS**

1.Design Applications.....	6
2.Design Application Index in alphabetical order of the applicant.....	34

**PART B΄
GRANTS OF DESIGN REGISTRATION CERTIFICATES**

1.Design registration certificates.....	36
2.Index of design registration certificates in alphabetical order of the applicant.....	38

**PART C΄
RENEWALS.....**

.....	39
-------	----

**PART D΄
EXPIRY OF PROTECTION.....**

.....	41
-------	----

**PART E΄
MODIFICATION.....**

.....	42
-------	----

**PART F΄
CORRECTIONS AND RE-PUBLICATIONS.....**

.....	43
-------	----

– ANNOUNCEMENTS - SUBSCRIPTION

.....	48
-------	----

ΚΩΔΙΚΟΙ ΑΡΙΘΜΟΙ

- (11) Αριθμός Πιστοποιητικού Καταχώρησης Σχεδίου ή Υποδείγματος
- (15) Ημερομηνία Καταχώρησης / Ανανέωσης
- (17) Διάρκεια προστασίας Καταχώρησης / Ανανέωσης
- (18) Ημερομηνία λήξης προστασίας / ανανέωσης προστασίας
- (21) Αριθμός Αίτησης Σχεδίου ή Υποδείγματος
- (22) Ημερομηνία κατάθεσης
- (28) Αριθμός Σχεδίων/Υποδειγμάτων
- (29) Κατάθεση δείγματος

- (30) Δεδομένα Προτεραιότητας
- (46) Ημερομηνία λήξης αναβολής δημοσίευσης
- (51) Ταξινόμηση Locarno
- (54) Προσδιορισμός αντικειμένου

- (71) Καταθέτης(ες)
- (72) Δημιουργός(οι)
- (73) Δικαιούχος(οι)
- (74) Πληρεξούσιος(οι)
- (-) Αντίκλητος (οι)
– Δεν υπάρχει πρόβλεψη στο αντίστοιχο πρότυπο : WIPO STANDARD ST.80

Οδηγός αναφοράς για το WIPO STANDARD ST.80(Σύσταση που αφορά βιβλιογραφικά δεδομένα σχετικά με τα Σχέδια):

<http://www.wipo.int/export/sites/www/standards/en/pdf/03-80-01.pdf>

INID CODES

- (11) Serial number of the registration and/or number of the design document
- (15) Date of the registration / Date of the renewal
- (17) Expected duration of the registration / renewal
- (18) Expected expiration date of the registration / renewal
- (21) Serial number of the application
- (22) Date of filling of the application
- (28) Number of industrial designs included in the application
- (29) Indication of the form in which the industrial design is filed, e.g., as a reproduction of the industrial design or as a specimen thereof

- (30) Data relating to priority under the Paris Convention
- (46) Date of expiration of deferment
- (51) Locarno Classification
- (54) Designation of (s) or product(s) covered by the industrial design or title of the industrial design

- (71) Name(s) and address(es) of the applicant(s)
- (72) Name(s) of the creator(s) if known to be such
- (73) Name(s) and address(es) of the owner(s)
- (74) Name(s) and address(es) of the representative(s)
- (-) Name(s) and address(es) of the Contact Person(s)
- Not existing in WIPO STANDARD ST.80

Reference guide to WIPO STANDARD ST.80(RECOMMENDATION CONCERNING BIBLIOGRAPHIC DATA RELATING TO INDUSTRIAL DESIGNS):

<http://www.wipo.int/export/sites/www/standards/en/pdf/03-80-01.pdf>

ΣΥΝΤΜΗΣΕΙΣ

OBI: Οργανισμός Βιομηχανικής Ιδιοκτησίας

EABI: Ειδικό Δελτίο Βιομηχανικής Ιδιοκτησίας

Δ.Σ.: Διοικητικό Συμβούλιο

ΣΧ. ή ΥΠ.: Σχέδιο ή Υπόδειγμα

ΑΡ.ΑΙΤ.: Αριθμός αίτησης

ΜΕΡΟΣ Α΄

ΑΙΤΗΣΕΙΣ ΚΑΙ ΑΝΑΒΟΛΕΣ ΣΧΕΔΙΩΝ Ή ΥΠΟΔΕΙΓΜΑΤΩΝ

ΑΙΤΗΣΕΙΣ

(21) Αρ. Αίτησης Σχ. ή Υπ:	20230600068
(22) Ημερομηνία Κατάθεσης:	27-09-2023
(18) Ημ. Λήξης 1ης πενταετίας:	27-09-2028
(71) Καταθέτης(ες):	ΖΑΦΕΙΡΑΚΗΣ ΓΕΩΡΓΙΟΥ ΝΙΚΟΛΑΟΣ ΑΣΚΛΗΠΙΟΥ 35 ΓΛΥΦΑΔΑ 16675 GR
(30) Συμβ. Προτεραιότητα(ες):	
(72) Δημιουργός(οι):	ΖΑΦΕΙΡΑΚΗΣ ΝΙΚΟΛΑΟΣ
(74) Πληρεξούσιος:	
(-) Αντίκλητος:	ΖΑΦΕΙΡΑΚΗ ΕΛΕΝΗ ΑΣΚΛΗΠΙΟΥ 35 ΓΛΥΦΑΔΑ 16675 GR
(28) Αριθμός Σχεδίων/Υποδειγμάτων:	1
(51) Ταξινόμηση Locarno:	08-07
(54) Προσδιορισμός Αντικειμένου:	ΣΥΡΤΗΣ ΚΛΕΙΔΩΜΑΤΟΣ ΠΟΡΤΑΣ
(29) Κατάθεση δείγματος:	Όχι

Πληροφορίες σχετικά με τον αριθμό των σχεδίων και άλλες σημαντικές πληροφορίες:

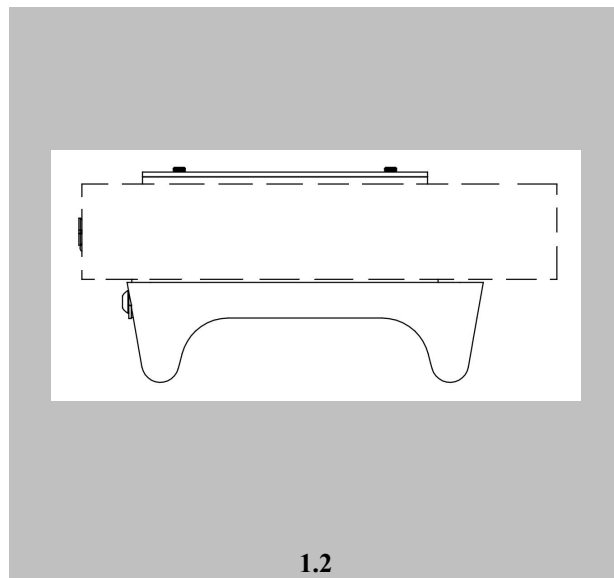
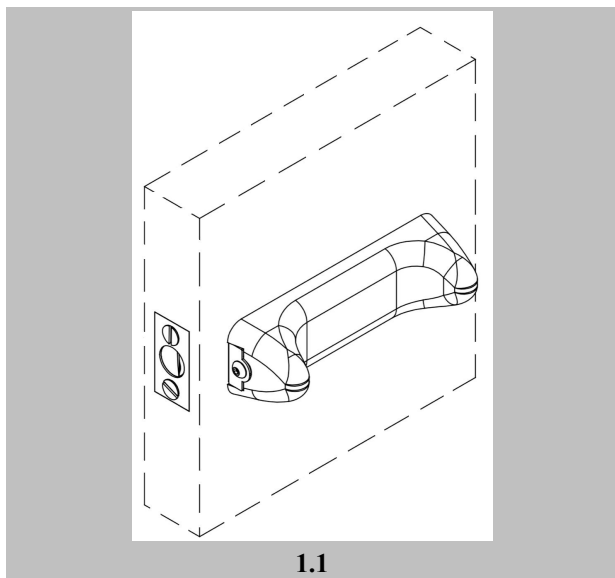

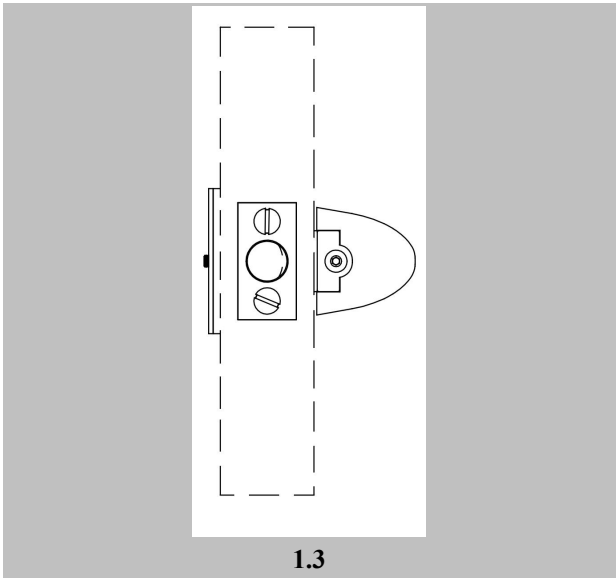

1.3

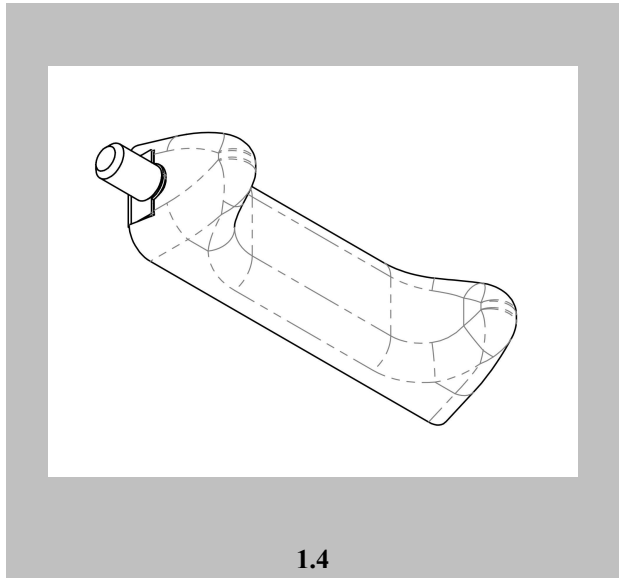

1.4

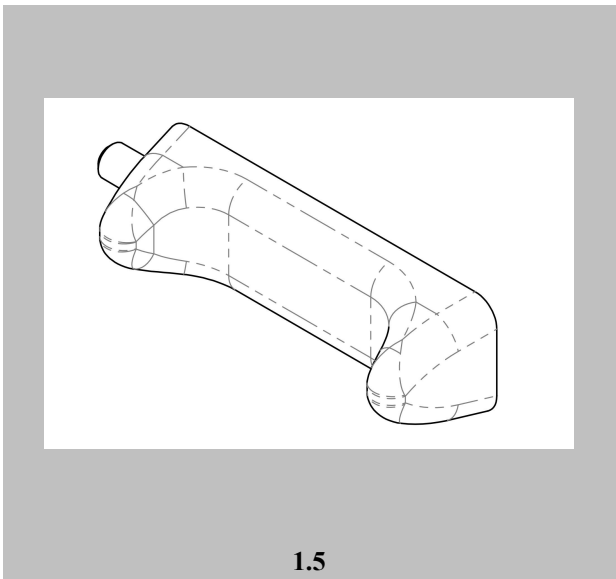

1.5

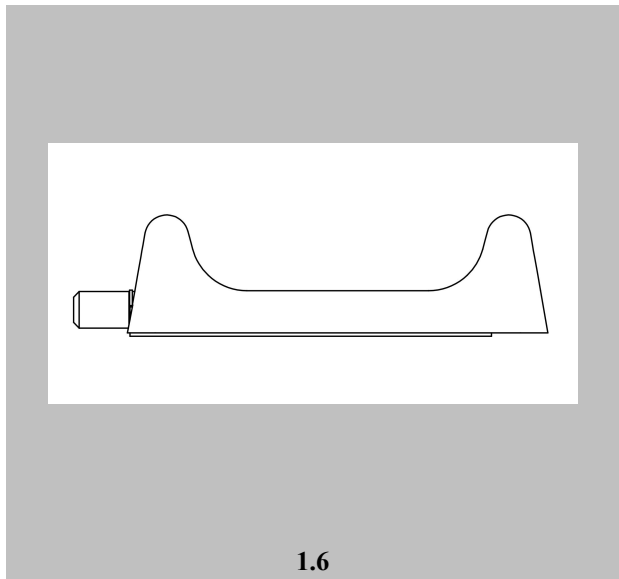

1.6

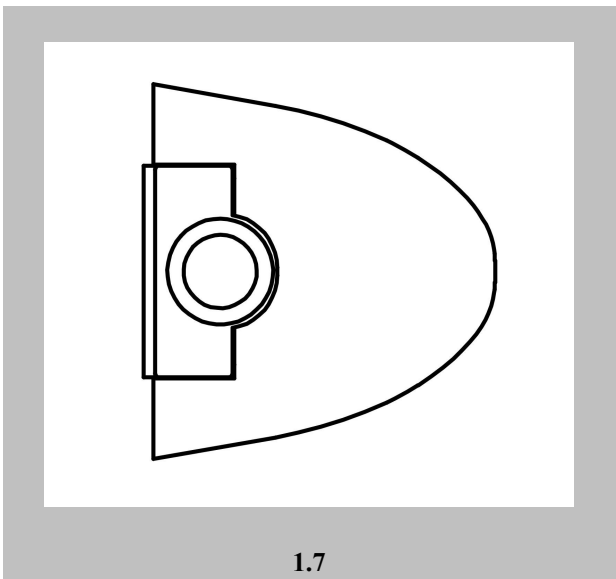

1.7

(21) Αρ. Αίτησης Σχ. ή Υπ:

20240600027

(22) Ημερομηνία Κατάθεσης:

09-05-2024

(18) Ημ. Λήξης 1ης πενταετίας:

09-05-2029

(71) Καταθέτης(ες):

ΤΥΡΟΠΩΛΗΣ ΙΩΑΝΝΗ ΘΕΟΔΩΡΟΣ
ΚΑΡΑΝΙΒΑΛΟΥ 9 ΘΕΣΣΑΛΟΝΙΚΗ 54454 GR

(30) Συμβ. Προτεραιότητα(ες):

(72) Δημιουργός(οι):

ΤΥΡΟΠΩΛΗΣ ΘΕΟΔΩΡΟΣ

(74) Πληρεξούσιος:

ΚΑΛΠΑΚΙΔΟΥ ΑΝΑΤΟΛΗ

ΤΣΙΜΙΣΚΗ 17 ΘΕΣΣΑΛΟΝΙΚΗ 54624 GR

(-) Αντίκλητος:

(28) Αριθμός Σχεδίων/Υποδειγμάτων:

14

(51) Ταξινόμηση Locarno:

32-00, 32-00

(54) Προσδιορισμός Αντικειμένου:

**ΓΡΑΦΙΚΟ ΣΥΜΒΟΛΟ, ΦΙΓΟΥΡΑ ΚΙΝΟΥΜΕΝΩΝ ΣΧΕΔΙΩΝ,
ΓΡΑΦΙΚΟ ΣΧΕΔΙΟ**

(29) Κατάθεση δείγματος:

Όχι

Πληροφορίες σχετικά με τον αριθμό των σχεδίων
και άλλες σημαντικές πληροφορίες:

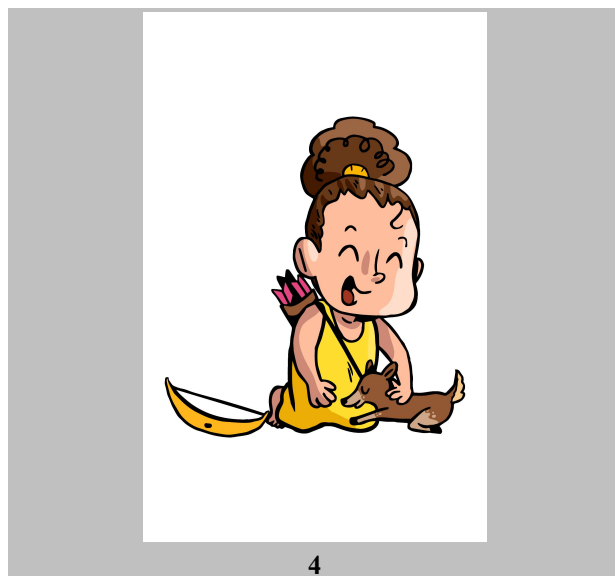
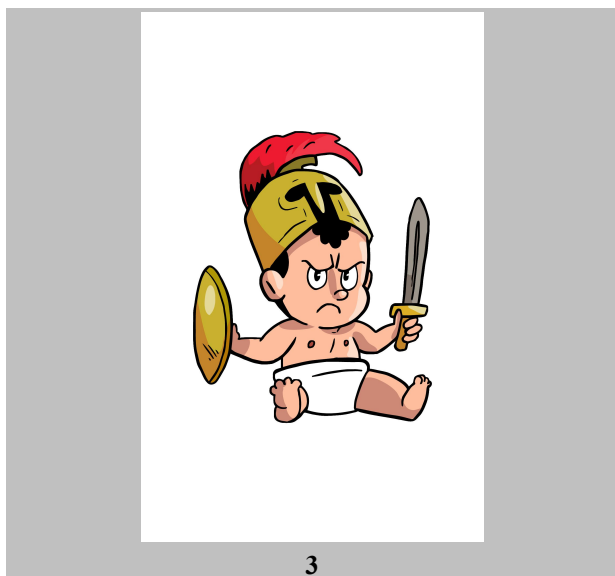
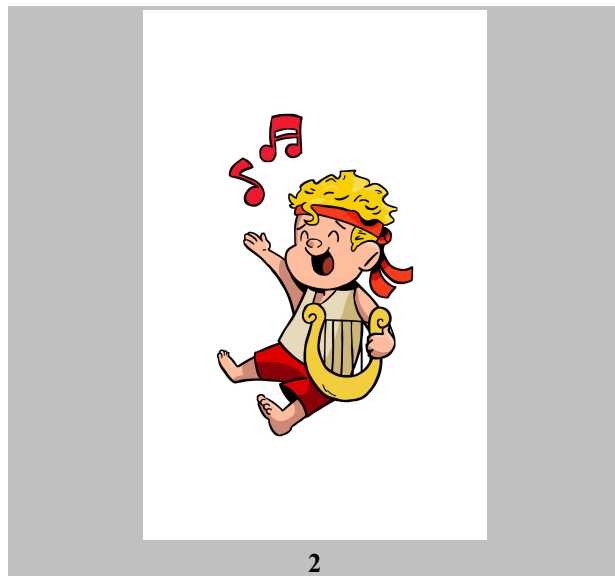



5



6



7



8



9



10



11



12



13



14

(21) Αρ. Αίτησης Σχ. ή Υπ:	20240600028
(22) Ημερομηνία Κατάθεσης:	20-05-2024
(18) Ημ. Λήξης 1ης πενταετίας:	20-05-2029
(71) Καταθέτης(ες):	ΝΙΚΟΛΑΪΔΗΣ Μ. & Σ. Ο.Ε. ΕΡΓΑΣΙΑΣ 6 ΝΕΑ ΙΩΝΙΑ 14234 GR
(30) Συμβ. Προτεραιότητα(ες):	
(72) Δημιουργός(οι):	ΝΙΚΟΛΑΪΔΗΣ ΣΩΤΗΡΙΟΣ
(74) Πληρεξούσιος:	ΠΡΟΚΟΠΟΥ ΔΗΜΗΤΡΙΟΣ ΝΑΥΑΡΙΝΟΥ 18-20 ΑΘΗΝΑ 10680 GR
(-) Αντίκλητος:	
(28) Αριθμός Σχεδίων/Υποδειγμάτων:	18
(51) Ταξινόμηση Locarno:	05-05
(54) Προσδιορισμός Αντικειμένου:	ΣΧΕΔΙΑ ΥΦΑΣΜΑΤΩΝ
(29) Κατάθεση δείγματος:	Όχι

Πληροφορίες σχετικά με τον αριθμό των σχεδίων και άλλες σημαντικές πληροφορίες:

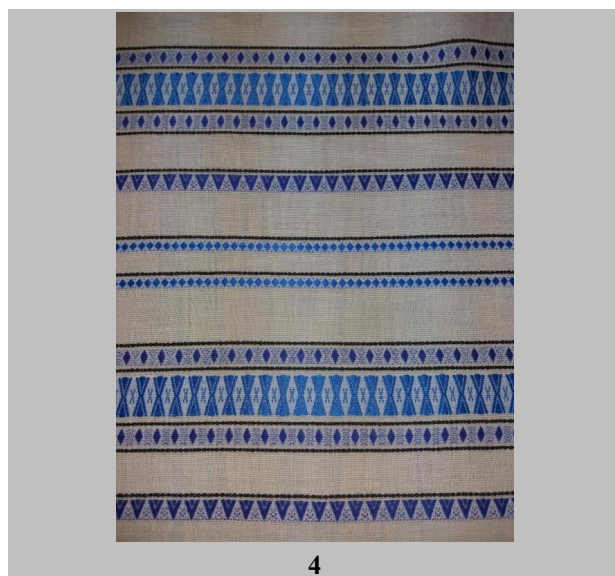
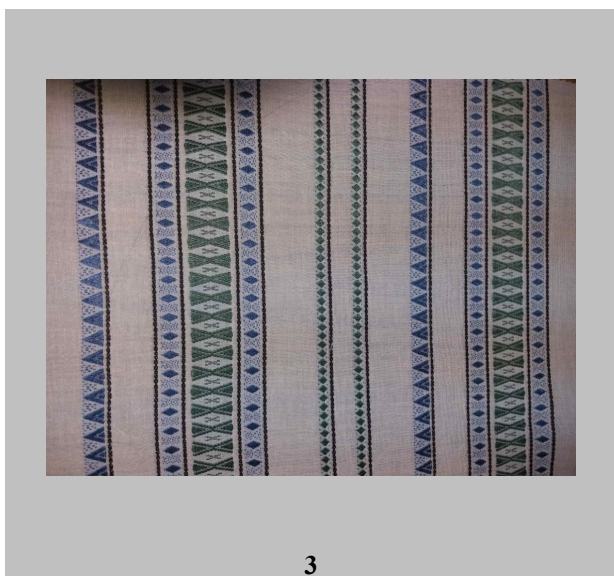
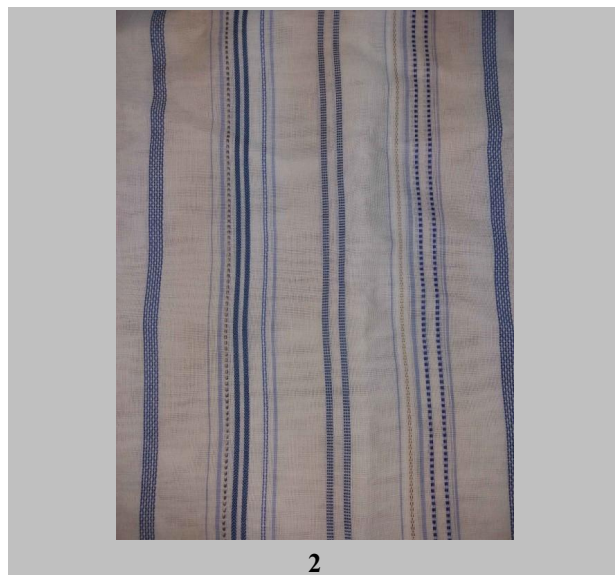



5

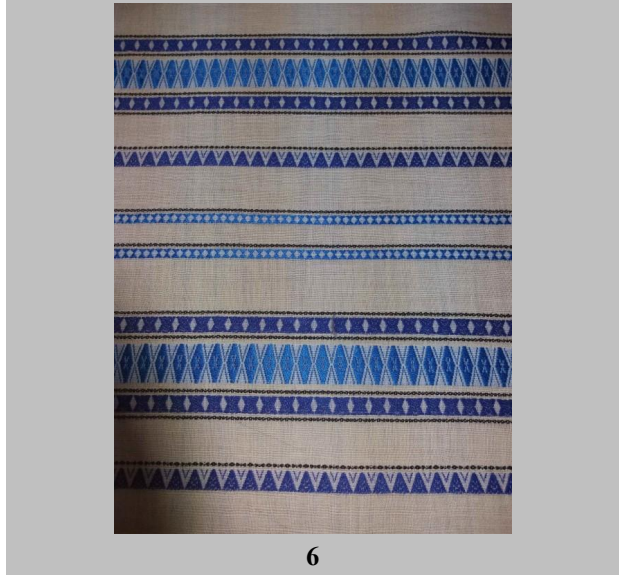

6



7

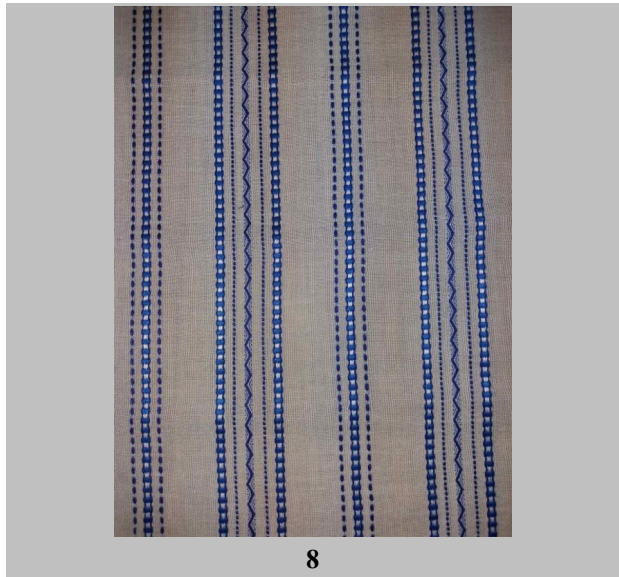

8

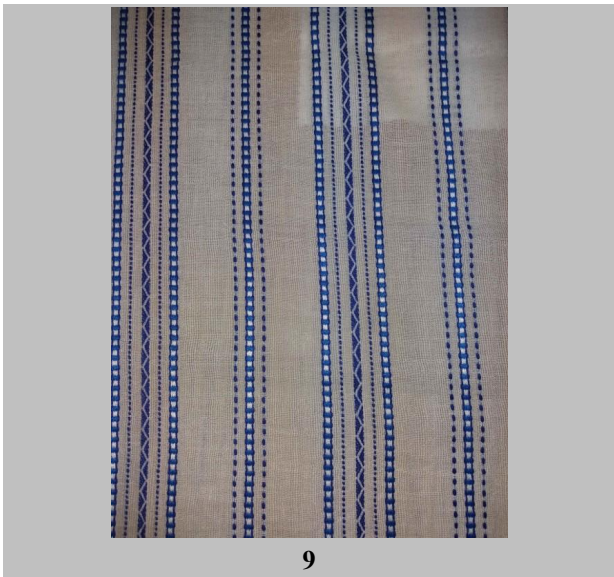

9

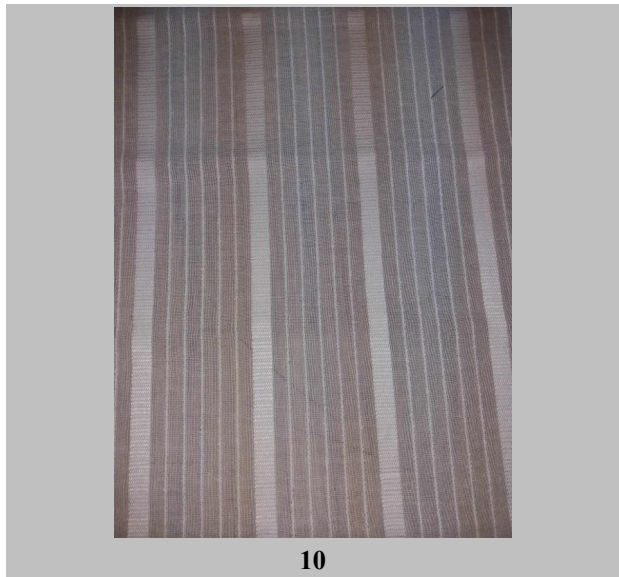

10



11



12

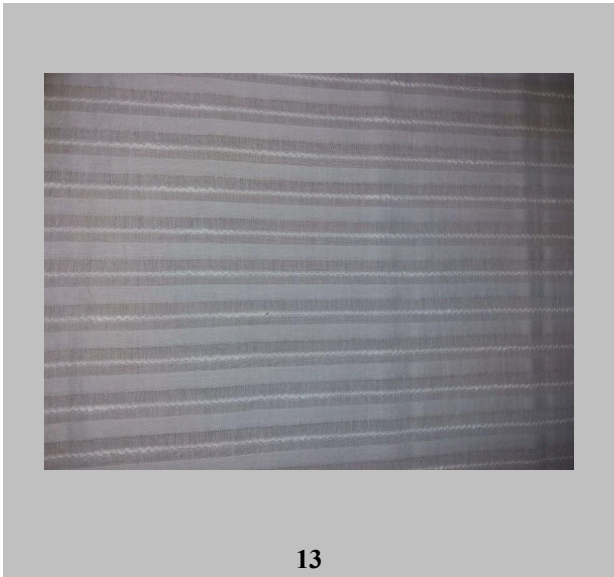

13



14



15

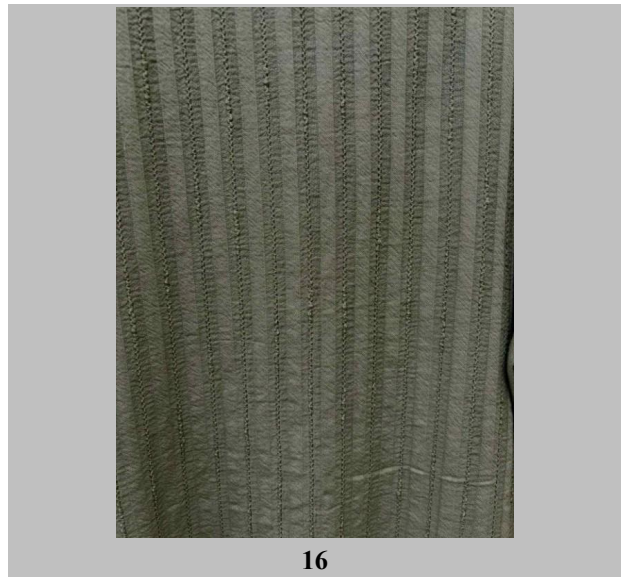

16



17

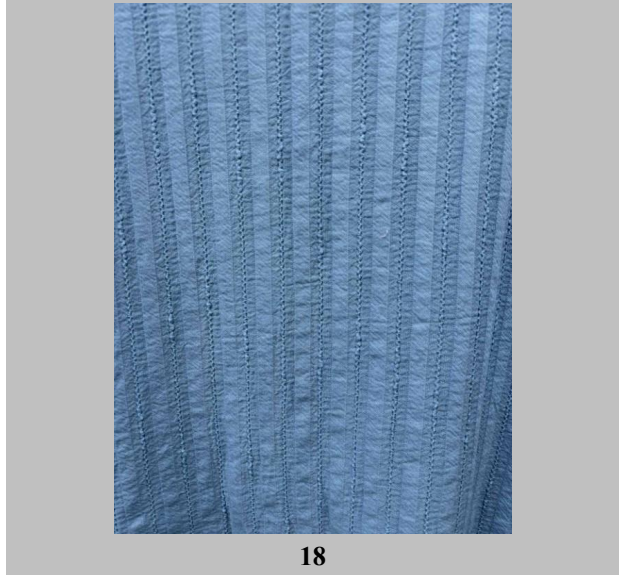

18

- (21) Αρ. Αίτησης Σχ. ή Υπ: 2024060029
- (22) Ημερομηνία Κατάθεσης: 21-05-2024
- (18) Ημ. Λήξης 1ης πενταετίας: 21-05-2029
- (71) Καταθέτης(ες): ΣΤΕΦΑΝΙΔΗΣ ΝΙΚΟΛΑΟΥ ΙΩΑΝΝΗΣ
ΕΟ ΘΕΣΣΑΛΟΝΙΚΗΣ - ΛΑΓΚΑΔΑ ΘΕΣΣΑΛΟΝΙΚΗ 56429 GR
- (30) Συμβ. Προτεραιότητα(ες):
- (72) Δημιουργός(οι): ΣΤΕΦΑΝΙΔΗΣ ΙΩΑΝΝΗΣ
- (74) Πληρεξούσιος: ΒΟΙΤΣΙΔΗΣ ΜΟΣΧΟΣ
ΣΑΛΑΜΙΝΟΣ 10 ΘΕΣΣΑΛΟΝΙΚΗ 54625 GR
- (-) Αντίκλητος: ΣΤΕΦΑΝΙΔΗΣ ΙΩΑΝΝΗΣ
ΕΟ ΘΕΣΣΑΛΟΝΙΚΗΣ - ΛΑΓΚΑΔΑ ΘΕΣΣΑΛΟΝΙΚΗ 56429 GR
- (28) Αριθμός Σχεδίων/Υποδειγμάτων: 17
- (51) Ταξινόμηση Locarno: 11-02
- (54) Προσδιορισμός Αντικειμένου: ΑΓΑΛΜΑΤΙΔΙΑ
- (29) Κατάθεση δείγματος: Όχι

Πληροφορίες σχετικά με τον αριθμό των σχεδίων και άλλες σημαντικές πληροφορίες:

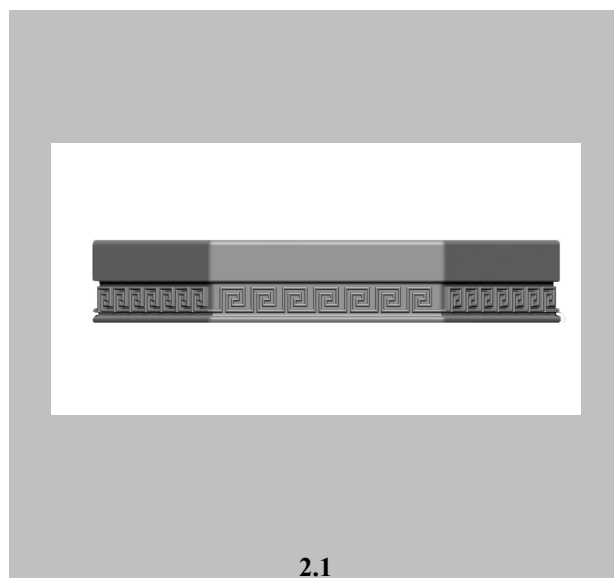

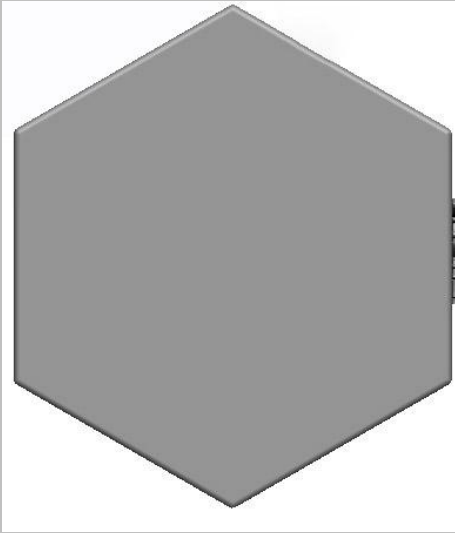

2.2

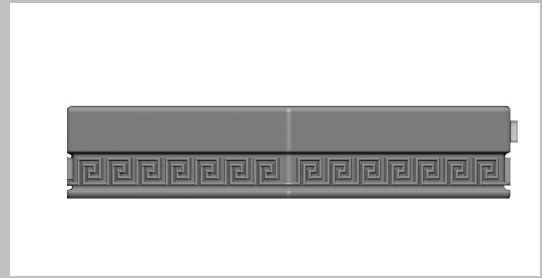

2.3



3.1



3.2



3.3



3.4

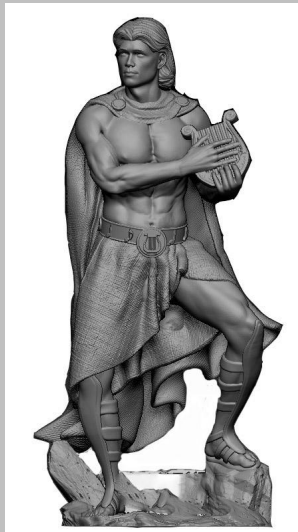

4.1

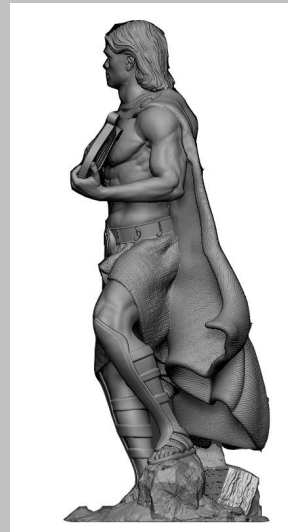

4.2

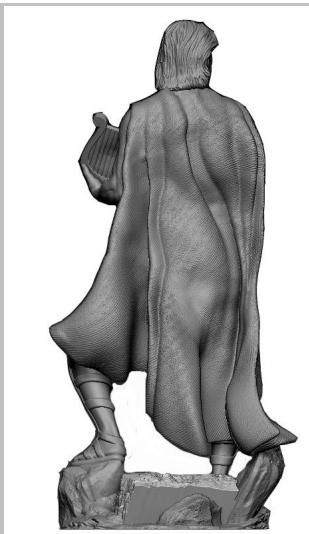

4.3



4.4



5.1



5.2



5.3



5.4



6.1



6.2

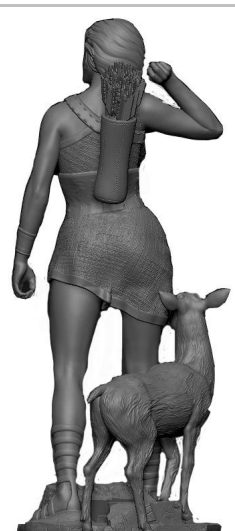

6.3



6.4



7.1



7.2



7.3



7.4



8.1



8.2



8.3



8.4



9.1



9.2



9.3

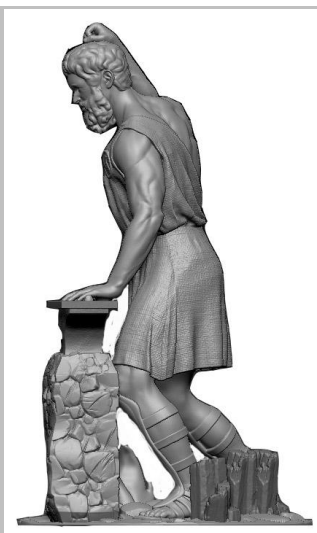

9.4



10.1



10.2



10.3



10.4



11.1



11.2



11.3



11.4



12.1



12.2



12.3

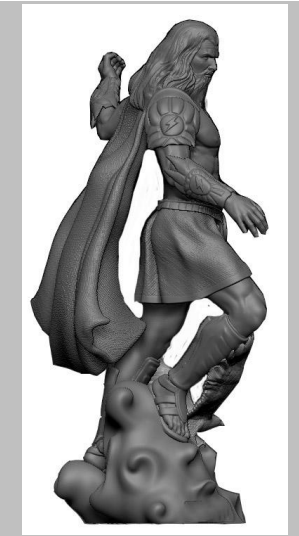

12.4



13.1



13.2



13.3



13.4



14.1



14.2

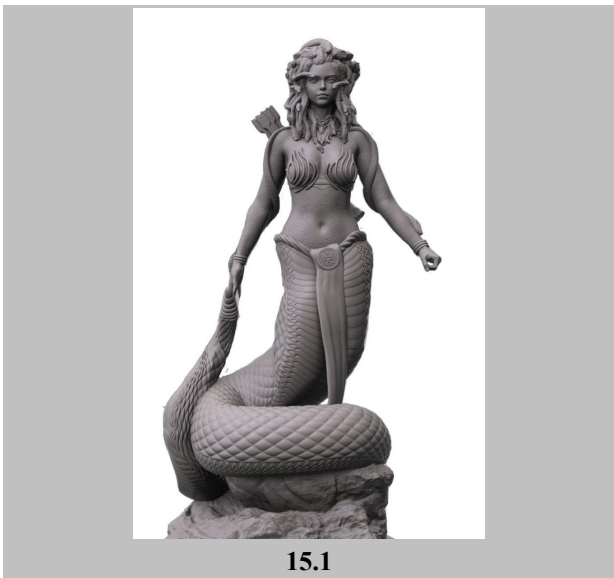

15.1

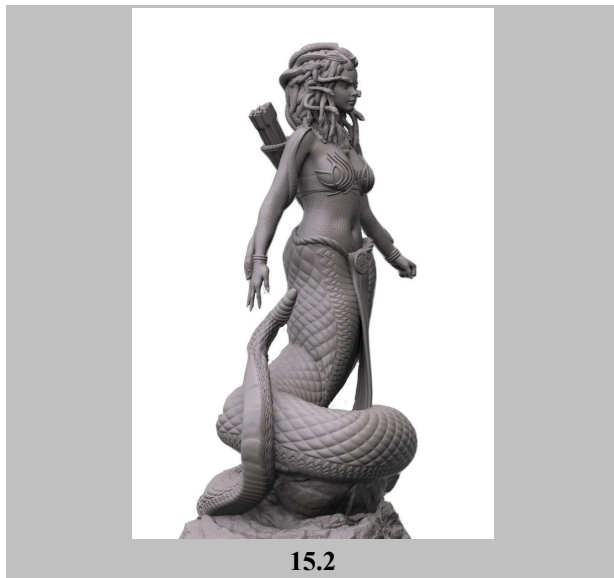

15.2

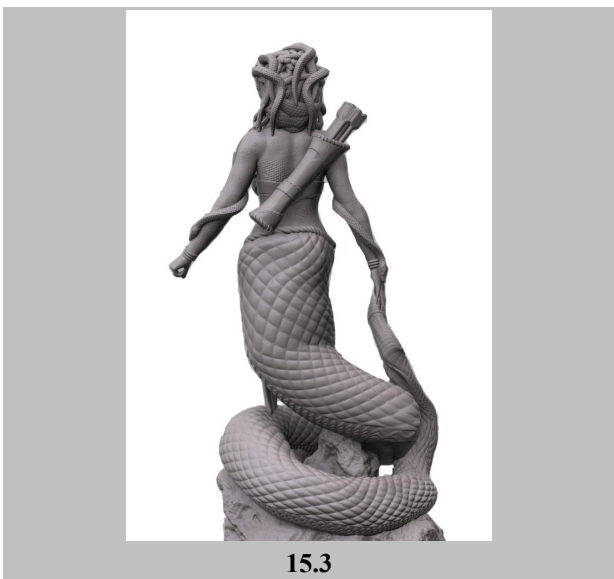

15.3



16.1



16.2

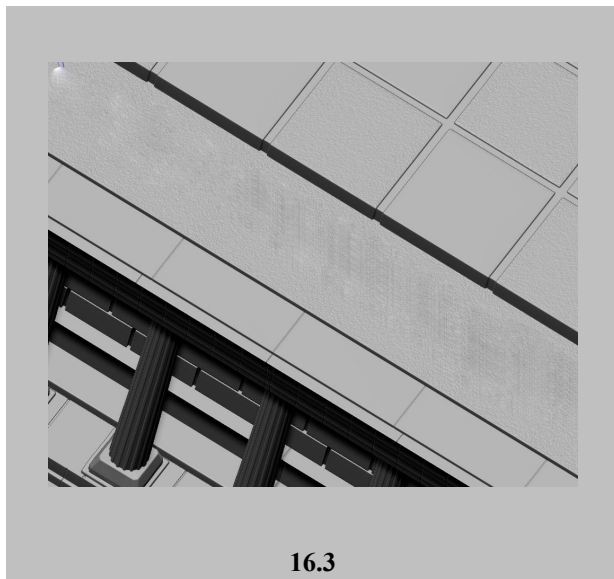

16.3

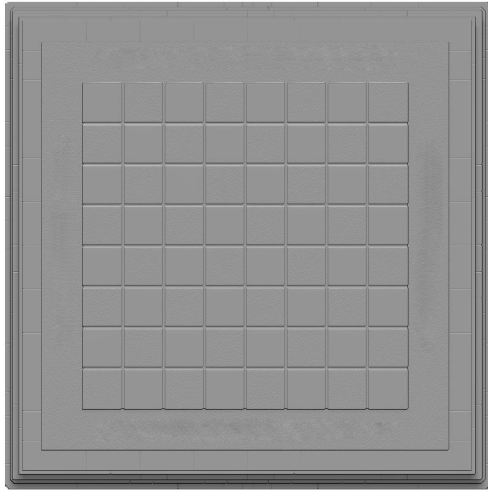

16.4

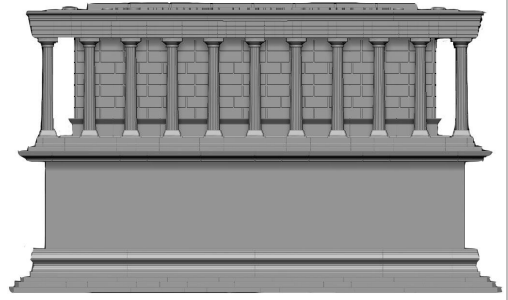

16.5



17.1



17.2



17.3

- | | |
|------------------------------------|---|
| (21) Αρ. Αίτησης Σχ. ή Υπ: | 2024060031 |
| (22) Ημερομηνία Κατάθεσης: | 29-05-2024 |
| (18) Ημ. Λήξης 1ης πενταετίας: | 29-05-2029 |
| (71) Καταθέτης(ες): | ΚΑΛΑΪΤΖΗΣ ΧΡΗΣΤΟΥ ΓΕΩΡΓΙΟΣ
ΛΑΖΑΙΩΝ 18 ΚΑΤΕΡΙΝΗ 60100 GR |
| (30) Συμβ. Προτεραιότητα(ες): | |
| (72) Δημιουργός(οι): | ΚΑΛΑΪΤΖΗΣ ΓΕΩΡΓΙΟΣ |
| (74) Πληρεξούσιος: | |
| (-) Αντίκλητος: | ΠΑΠΑΔΑΚΗΣ ΚΩΝΣΤΑΝΤΙΝΟΣ
ΑΡΙΣΤΟΤΕΛΟΥΣ 28 ΝΕΟΙ ΕΠΙΒΑΤΕΣ 57019 GR |
| (28) Αριθμός Σχεδίων/Υποδειγμάτων: | 1 |
| (51) Ταξινόμηση Locarno: | 03-01 |
| (54) Προσδιορισμός Αντικειμένου: | ΚΙΒΩΤΙΟ ΜΕΤΑΦΟΡΑΣ ΣΤΡΑΤΙΩΤΙΚΟΥ ΕΞΟΠΛΙΣΜΟΥ |
| (29) Κατάθεση δείγματος: | Όχι |

Πληροφορίες σχετικά με τον αριθμό των σχεδίων και άλλες σημαντικές πληροφορίες:

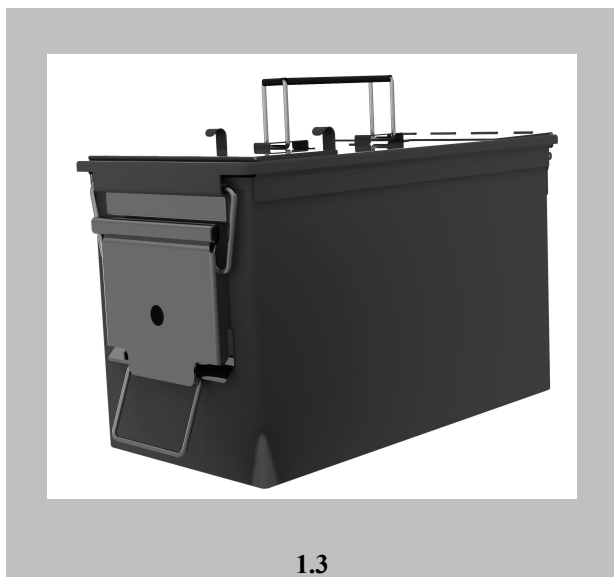



(21) Αρ. Αίτησης Σχ. ή Υπ:	20240600033
(22) Ημερομηνία Κατάθεσης:	12-06-2024
(18) Ημ. Λήξης 1ης πενταετίας:	12-06-2029
(71) Καταθέτης(ες):	ΑΡΒΑΝΙΤΗΣ ΙΩΑΝΝΗ ΝΙΚΟΛΑΟΣ ΔΙΟΔΩΡΟΥ 28 ΝΕΑ ΜΟΥΔΑΝΙΑ 63200 GR
(30) Συμβ. Προτεραιότητα(ες):	
(72) Δημιουργός(οι):	ΑΡΒΑΝΙΤΗΣ ΝΙΚΟΛΑΟΣ
(74) Πληρεξούσιος:	
(-) Αντίκλητος:	ΜΟΥΤΑΦΤΣΗΣ ΝΙΚΗΤΑΣ 12 ΧΛΜ ΘΕΣΣΑΛΟΝΙΚΗΣ-ΝΕΩΝ ΜΟΥΔΑΝΙΩΝ ΘΕΡΜΗ- ΘΕΣΣΑΛΟΝΙΚΗΣ 57001 GR
(28) Αριθμός Σχεδίων/Υποδειγμάτων:	1
(51) Ταξινόμηση Locarno:	14-02
(54) Προσδιορισμός Αντικειμένου:	ΚΟΥΤΙ ΥΠΟΛΟΓΙΣΤΗ - ΣΕΡΒΕΡ
(29) Κατάθεση δείγματος:	Όχι

Πληροφορίες σχετικά με τον αριθμό των σχεδίων και άλλες σημαντικές πληροφορίες:

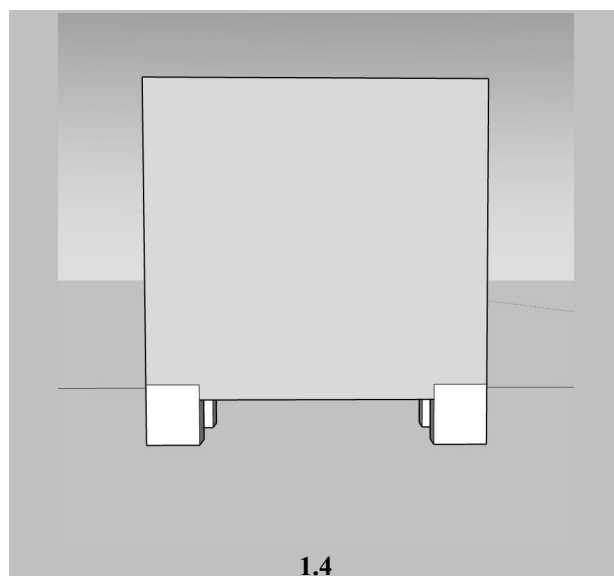
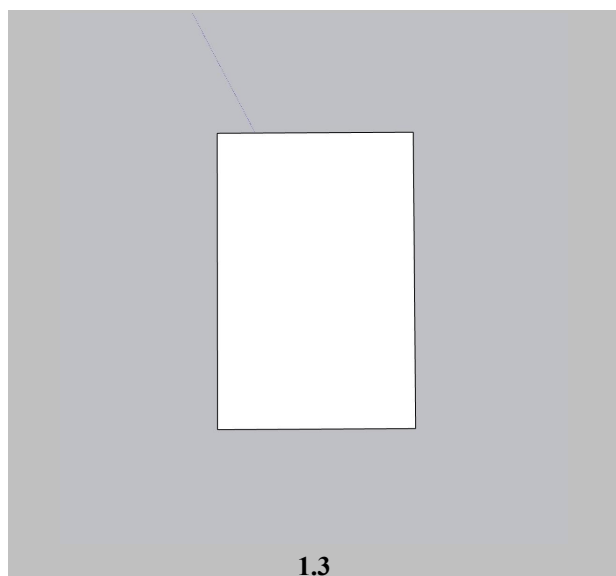
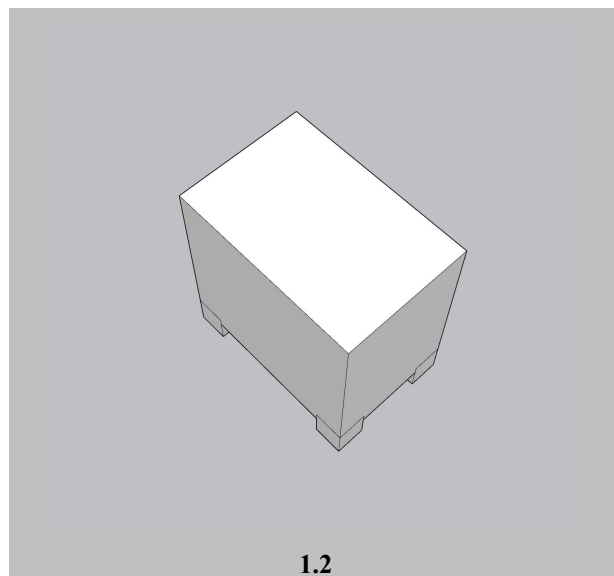
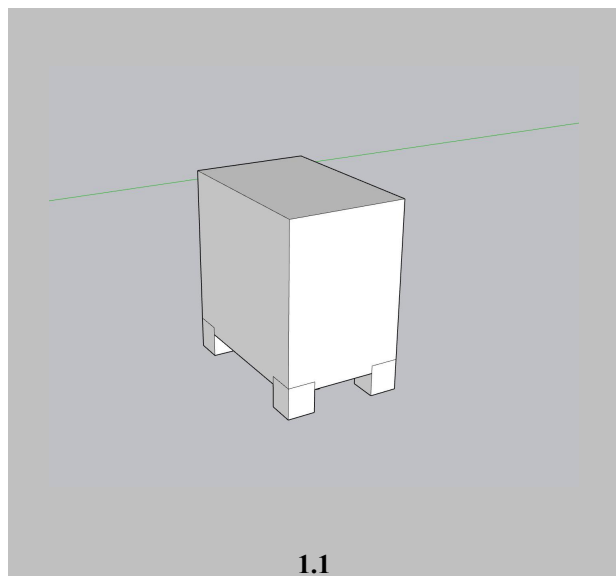

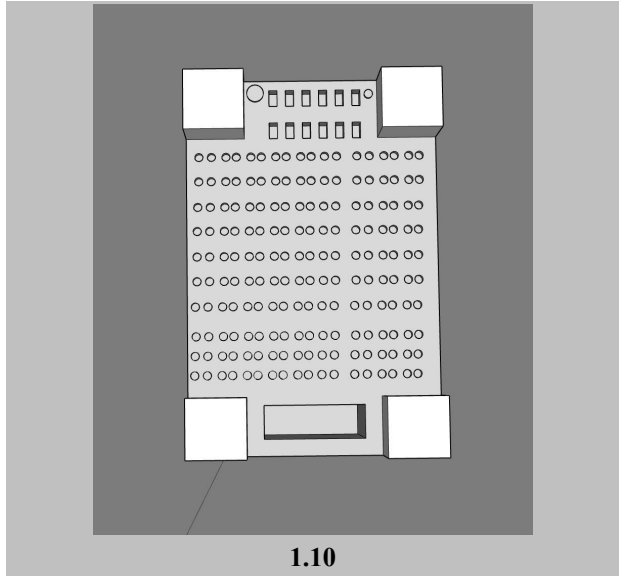
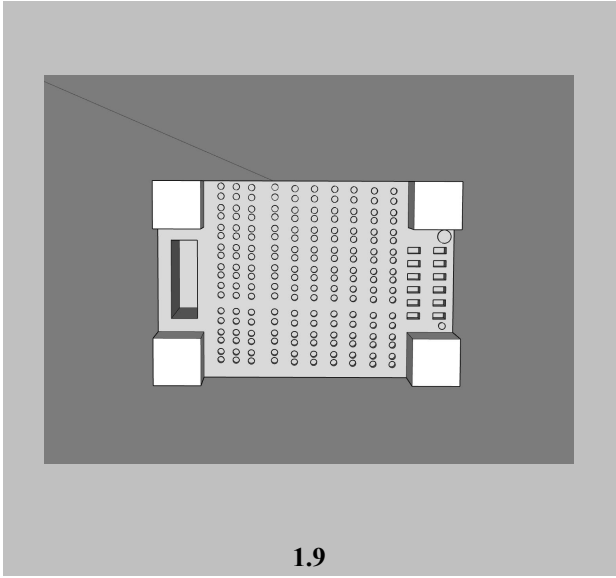
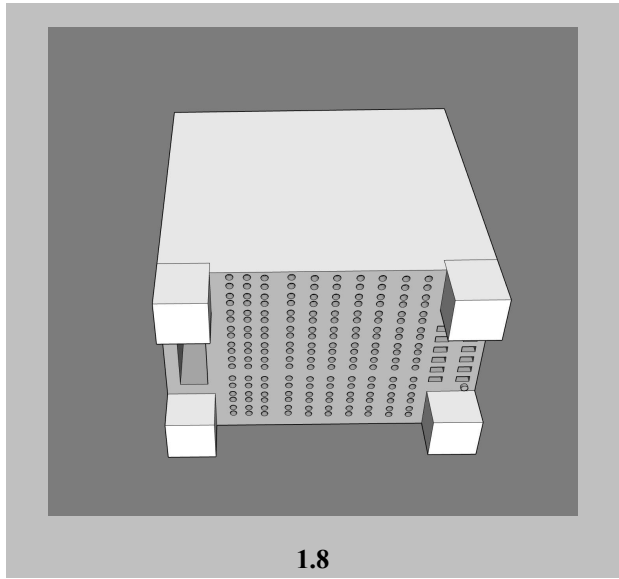
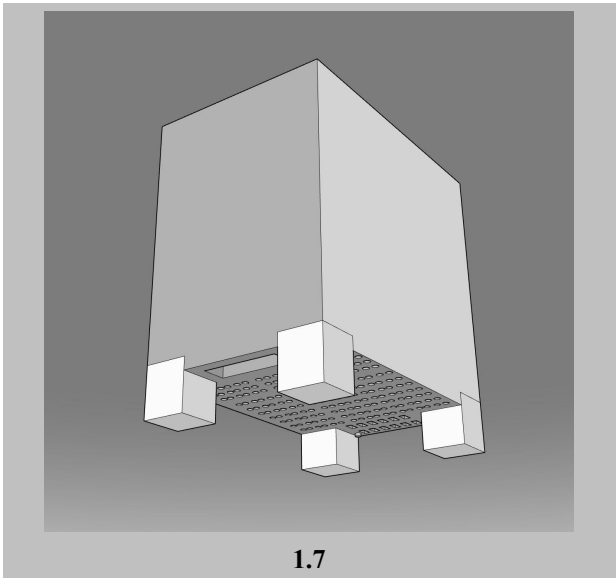
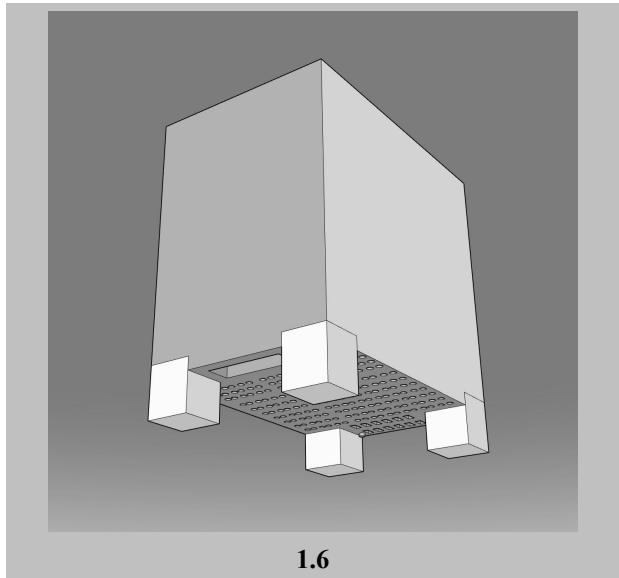
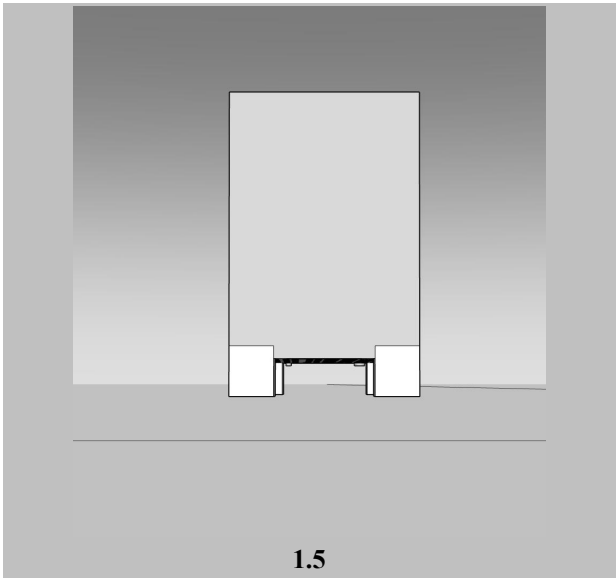

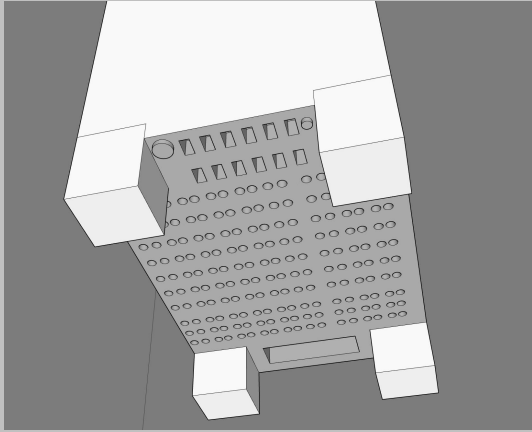

1.11

(21) Αρ. Αίτησης Σχ. ή Υπ:	20240600068
(22) Ημερομηνία Κατάθεσης:	02-04-2024
(18) Ημ. Λήξης 1ης πενταετίας:	02-04-2029
(71) Καταθέτης(ες):	ΣΙΡΛΑΚΙΔΗΣ ΠΕΤΡΟΥ ΓΙΑΝΝΗΣ ΚΑΛΠΑΚΙΟΥ 4 ΛΑΡΙΣΑ 41221 GR
(30) Συμβ. Προτεραιότητα(ες):	
(72) Δημιουργός(οι):	ΣΙΡΛΑΚΙΔΗΣ ΓΙΑΝΝΗΣ
(74) Πληρεξούσιος:	
(-) Αντίκλητος:	
(28) Αριθμός Σχεδίων/Υποδειγμάτων:	2
(51) Ταξινόμηση Locarno:	30-04
(54) Προσδιορισμός Αντικειμένου:	ΗΛΕΚΤΡΙΚΟ ΚΟΛΑΡΟ ΣΚΥΛΟΥ ΒΟΜΒΗΤΗΣ ΦΕΡΜΑΣ. ΠΛΑΣΤΙΚΟ ΠΕΡΙΒΛΗΜΑ (ΚΕΛΥΦΟΣ).
(29) Κατάθεση δείγματος:	Όχι

Πληροφορίες σχετικά με τον αριθμό των σχεδίων και άλλες σημαντικές πληροφορίες:

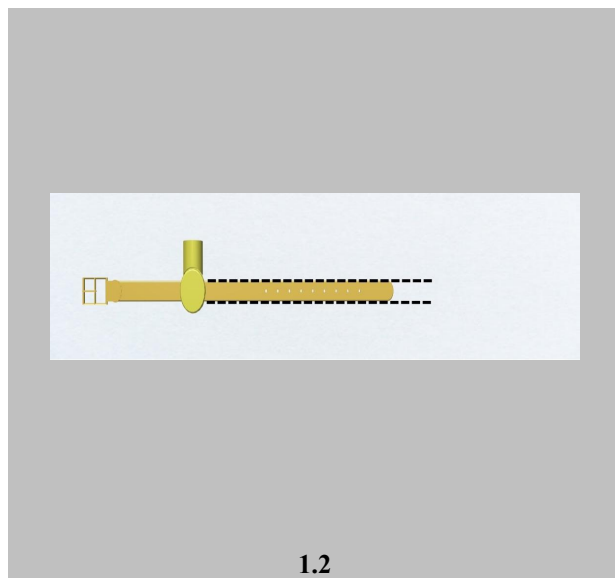
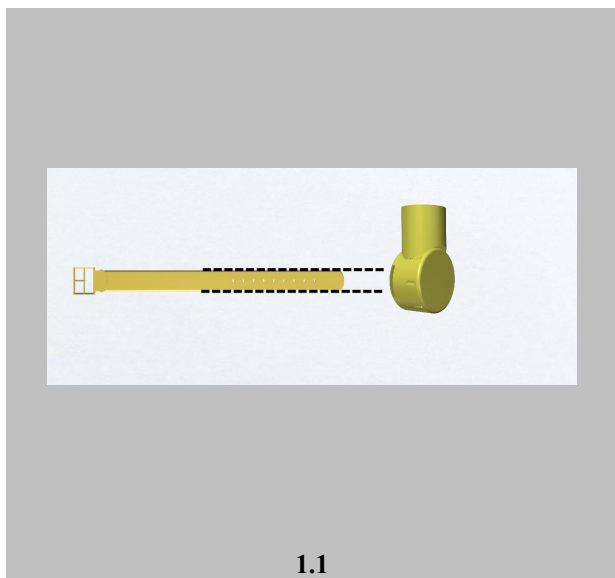

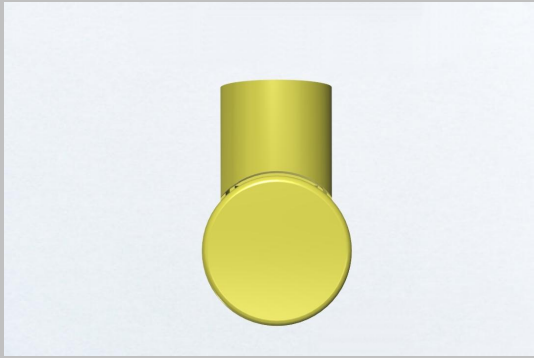

1.5

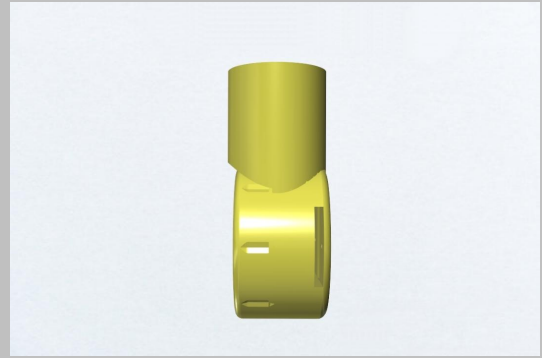

1.6

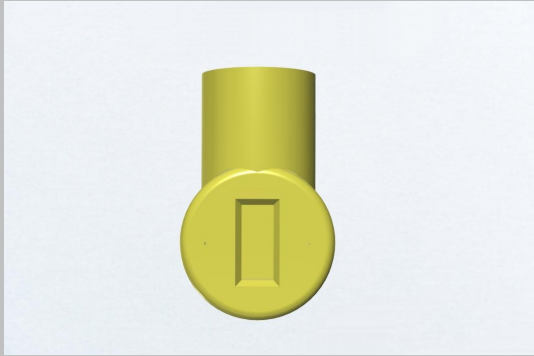

1.7

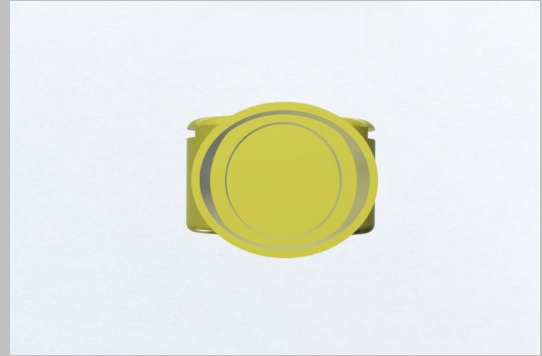

1.8



1.9

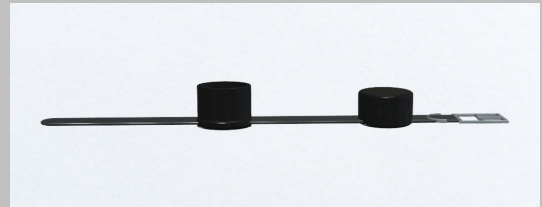

2.1

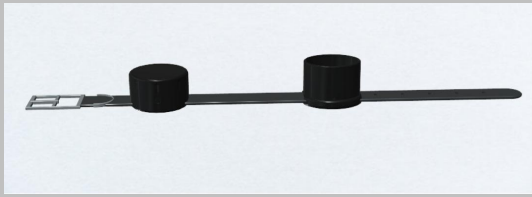

2.2

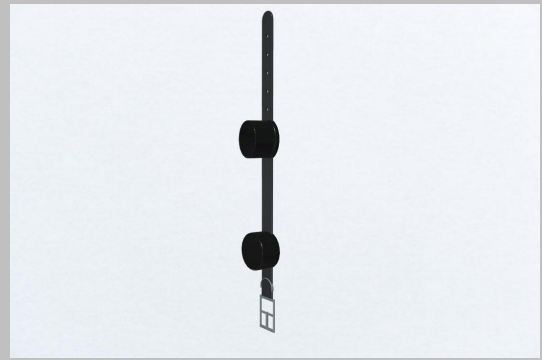

2.3

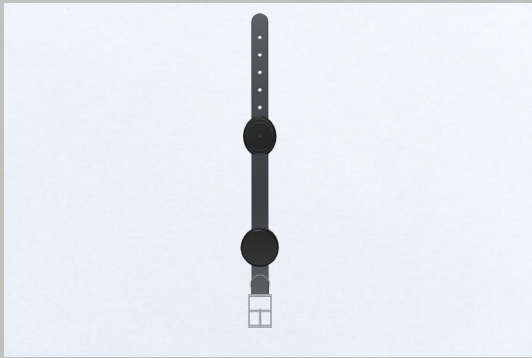

2.4

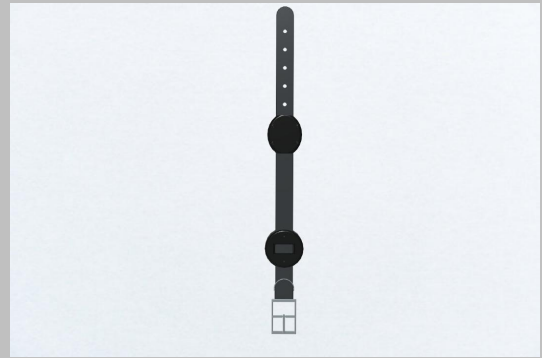

2.5

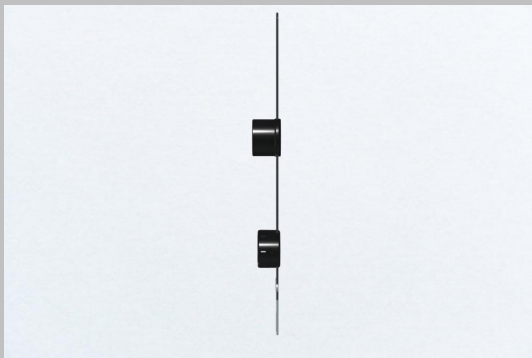

2.6

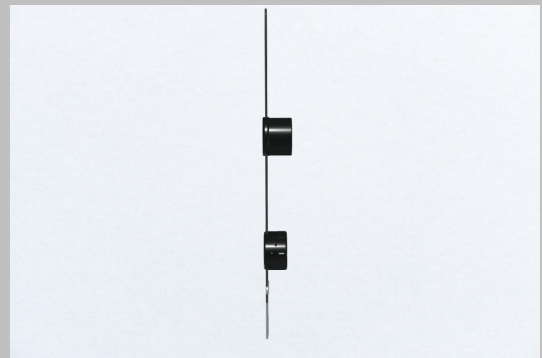

2.7

**ΕΥΡΕΤΗΡΙΟ ΑΙΤΗΣΕΩΝ ΣΧΕΔΙΩΝ Ή ΥΠΟΔΕΙΓΜΑΤΩΝ
ΣΥΜΦΩΝΑ ΜΕ ΤΗΝ ΑΛΦΑΒΗΤΙΚΗ ΣΕΙΡΑ ΤΩΝ ΚΑΤΑΘΕΤΩΝ**

Καταθέτης(ες) (71)	Προσδιορισμός Αντικειμένου Σχεδίου ή Υποδείγματος (54)	Ημερομηνία Κατάθεσης (22)	Αρ. Αίτησης Σχ. ή Υπ (21)
ΑΡΒΑΝΙΤΗΣ ΙΩΑΝΝΗ ΝΙΚΟΛΑΟΣ	ΚΟΥΤΙ ΥΠΟΛΟΓΙΣΤΗ - ΣΕΡΒΕΡ	12-06-2024	20240600033
ΖΑΦΕΙΡΑΚΗΣ ΓΕΩΡΓΙΟΥ ΝΙΚΟΛΑΟΣ	ΣΥΡΤΗΣ ΚΛΕΙΔΩΜΑΤΟΣ ΠΟΡΤΑΣ	27-09-2023	20230600068
ΚΑΛΑΪΤΖΗΣ ΧΡΗΣΤΟΥ ΓΕΩΡΓΙΟΣ	ΚΙΒΩΤΙΟ ΜΕΤΑΦΟΡΑΣ ΣΤΡΑΤΙΩΤΙΚΟΥ ΕΞΟΠΛΙΣΜΟΥ	29-05-2024	20240600031
ΝΙΚΟΛΑΪΔΗΣ Μ. & Σ. Ο.Ε.	ΣΧΕΔΙΑ ΥΦΑΣΜΑΤΩΝ	20-05-2024	20240600028
ΣΙΡΑΚΙΔΗΣ ΠΕΤΡΟΥ ΓΙΑΝΝΗΣ	ΗΛΕΚΤΡΙΚΟ ΚΟΛΑΡΟ ΣΚΥΛΟΥ ΒΟΜΒΗΤΗΣ ΦΕΡΜΑΣ. ΠΛΑΣΤΙΚΟ ΠΕΡΙΒΛΗΜΑ (ΚΕΛΥΦΟΣ).	02-04-2024	20240600068
ΣΤΕΦΑΝΙΔΗΣ ΝΙΚΟΛΑΟΥ ΙΩΑΝΝΗΣ	ΑΓΑΛΜΑΤΙΔΙΑ	21-05-2024	20240600029
ΤΥΡΟΠΩΛΗΣ ΙΩΑΝΝΗ ΘΕΟΔΩΡΟΣ	ΓΡΑΦΙΚΟ ΣΥΜΒΟΛΟ, ΦΙΓΟΥΡΑ ΚΙΝΟΥΜΕΝΩΝ ΣΧΕΔΙΩΝ, ΓΡΑΦΙΚΟ ΣΧΕΔΙΟ	09-05-2024	20240600027

ΜΕΡΟΣ Α΄

ΑΙΤΗΣΕΙΣ ΚΑΙ ΑΝΑΒΟΛΕΣ ΣΧΕΔΙΩΝ Ή ΥΠΟΔΕΙΓΜΑΤΩΝ

ΑΝΑΒΟΛΕΣ

ΟΥΔΕΜΙΑ

ΜΕΡΟΣ Β'

ΧΟΡΗΓΗΣΕΙΣ

(11) Αριθμός Πιστοποιητικού Καταχώρησης Σχεδίου ή Υποδείγματος	6004820
(21) Αρ. Αίτησης Σχ. ή Υπ	20240600033
(22) Ημερομηνία Κατάθεσης	12-06-2024
(15) Ημερομηνία Καταχώρησης	04-09-2024
(73) Δικαιούχος(οι)	ΑΡΒΑΝΙΤΗΣ ΙΩΑΝΝΗ ΝΙΚΟΛΑΟΣ ΔΙΟΔΩΡΟΥ 28 ΝΕΑ ΜΟΥΔΑΝΙΑ 63200 GR
(54) Προσδιορισμός Αντικειμένου	ΚΟΥΤΙ ΥΠΟΛΟΓΙΣΤΗ - ΣΕΡΒΕΡ

Περισσότερα στοιχεία στην πρώτη δημοσίευση: ΕΔΒΙ (Τεύχος Β): Σεπτεμβρίου 2024

(11) Αριθμός Πιστοποιητικού Καταχώρησης Σχεδίου ή Υποδείγματος	6004821
(21) Αρ. Αίτησης Σχ. ή Υπ	20240600009
(22) Ημερομηνία Κατάθεσης	12-02-2024
(15) Ημερομηνία Καταχώρησης	16-09-2024
(73) Δικαιούχος(οι)	MARVA ΑΝΩΝΥΜΗ ΕΤΑΙΡΕΙΑ ΑΝΤΙΠΡΟΣΩΠΕΙΩΝ ΚΑΙ ΕΜΠΟΡΙΑΣ ΕΙΔΩΝ ΟΙΚΙΑΚΟΥ ΕΞΟΠΛΙΣΜΟΥ ΑΜΠΕΛΙΩΝ 6 ΑΝΟΙΞΗ ΑΤΤΙΚΗΣ 14569 GR
(54) Προσδιορισμός Αντικειμένου	ΓΥΑΛΙΝΟ ΠΟΤΗΡΙ

Περισσότερα στοιχεία στην πρώτη δημοσίευση: ΕΔΒΙ (Τεύχος Β): Ιουνίου 2024

(11) Αριθμός Πιστοποιητικού Καταχώρησης Σχεδίου ή Υποδείγματος	6004822
(21) Αρ. Αίτησης Σχ. ή Υπ	20240600010
(22) Ημερομηνία Κατάθεσης	16-02-2024
(15) Ημερομηνία Καταχώρησης	16-09-2024
(73) Δικαιούχος(οι)	ΚΑΛΑΪΤΖΗΣ ΧΡΗΣΤΟΥ ΓΕΩΡΓΙΟΣ ΛΑΖΑΙΩΝ 18 ΚΑΤΕΡΙΝΗ 60100 GR
(54) Προσδιορισμός Αντικειμένου	ΚΙΒΩΤΙΟ ΜΕΤΑΦΟΡΑΣ ΣΤΡΑΤΙΩΤΙΚΟΥ ΕΞΟΠΛΙΣΜΟΥ.

Περισσότερα στοιχεία στην πρώτη δημοσίευση: ΕΔΒΙ (Τεύχος Β): Ιουνίου 2024

(11) Αριθμός Πιστοποιητικού Καταχώρησης Σχεδίου ή Υποδείγματος	6004824
(21) Αρ. Αίτησης Σχ. ή Υπ	20240600011
(22) Ημερομηνία Κατάθεσης	06-03-2024
(15) Ημερομηνία Καταχώρησης	16-09-2024
(73) Δικαιούχος(οι)	ΣΟΦΙΑΝΟΣ ΝΑΠΟΛΕΟΝΤΑ ΧΡΗΣΤΟΣ ΧΡΥΣΟΣΤΟΜΟΥ 4 ΠΕΡΙΣΤΕΡΙ 12132 GR
(54) Προσδιορισμός Αντικειμένου	ΠΕΡΙΟΡΙΣΤΗΣ ΝΕΟΥ ΤΥΠΟΥ Κ 200

Περισσότερα στοιχεία στην πρώτη δημοσίευση: ΕΔΒΙ (Τεύχος Β): Ιουλίου 2024

(11) Αριθμός Πιστοποιητικού Καταχώρησης Σχεδίου ή Υποδείγματος	6004828
(21) Αρ. Αίτησης Σχ. ή Υπ	20240600016
(22) Ημερομηνία Κατάθεσης	22-03-2024
(15) Ημερομηνία Καταχώρησης	16-09-2024
(73) Δικαιούχος(οι)	ΝΕΡΑ ΚΡΗΤΗΣ ΑΒΕΕ ΑΡΙΣΤΕΙΔΟΥ 1 ΑΧΑΡΝΕΣ ΑΤΤΙΚΗΣ 13677 GR
(54) Προσδιορισμός Αντικειμένου	ΦΙΑΛΗ ΑΠΟ ΡΕΤ ΠΛΑΣΤΙΚΟ ΔΙΑΜΑΝΤΙ

Περισσότερα στοιχεία στην πρώτη δημοσίευση: ΕΔΒΙ (Τεύχος Β): Ιουλίου 2024

**ΕΥΡΕΤΗΡΙΟ ΕΚΔΟΘΕΝΤΩΝ ΣΧΕΔΙΩΝ Ή ΥΠΟΔΕΙΓΜΑΤΩΝ
ΣΥΜΦΩΝΑ ΜΕ ΤΗΝ ΑΛΦΑΒΗΤΙΚΗ ΣΕΙΡΑ ΤΩΝ ΔΙΚΑΙΟΥΧΩΝ**

Δικαιούχος(οι) (73)	Προσδιορισμός Αντικειμένου Σχεδίου ή Υποδείγματος (54)	Ημερομηνία Καταχώρησης (15)	Αριθμός Πιστοποιητικού Καταχώρησης Σχεδίου ή Υποδείγματος (11)
<i>MARVA ΑΝΩΝΥΜΗ ΕΤΑΙΡΕΙΑ ΑΝΤΙΠΡΟΣΩΠΕΙΩΝ ΚΑΙ ΕΜΠΟΡΙΑΣ ΕΙΔΩΝ ΟΙΚΙΑΚΟΥ ΕΞΟΠΛΙΣΜΟΥ</i>	ΓΥΑΛΙΝΟ ΠΟΤΗΡΙ	16-09-2024	6004821
<i>ΑΡΒΑΝΙΤΗΣ ΙΩΑΝΝΗ ΝΙΚΟΛΑΟΣ</i>	ΚΟΥΤΙ ΥΠΟΛΟΓΙΣΤΗ - ΣΕΡΒΕΡ	04-09-2024	6004820
<i>ΚΑΛΑΪΤΖΗΣ ΧΡΗΣΤΟΥ ΓΕΩΡΓΙΟΣ</i>	ΚΙΒΩΤΙΟ ΜΕΤΑΦΟΡΑΣ ΣΤΡΑΤΙΩΤΙΚΟΥ ΕΞΟΠΛΙΣΜΟΥ.	16-09-2024	6004822
<i>ΝΕΡΑ ΚΡΗΤΗΣ ΑΒΕΕ</i>	ΦΙΑΛΗ ΑΠΟ ΡΕΤ ΠΛΑΣΤΙΚΟ ΔΙΑΜΑΝΤΙ	16-09-2024	6004828
<i>ΣΟΦΙΑΝΟΣ ΝΑΠΟΛΕΟΝΤΑ ΧΡΗΣΤΟΣ</i>	ΠΕΡΙΟΡΙΣΤΗΣ ΝΕΟΥ ΤΥΠΟΥ Κ 200	16-09-2024	6004824

ΜΕΡΟΣ Γ'

ΑΝΑΝΕΩΣΕΙΣ

(11) Αριθμός Πιστοποιητικού Καταχώρησης Σχεδίου ή Υποδείγματος:	6002988
(21) Αρ. Αίτησης Σχ. ή Υπ:	20090600165
(73) Δικαιούχος(οι):	ΠΕΤΡΟΥ ΚΩΝΣΤΑΝΤΙΝΟΥ ΕΛΕΥΘΕΡΙΟΣ Κων/νου Φρόντζου 10 ΙΩΑΝΝΙΝΑ (ΙΩΑΝΝΙΝΩΝ) 45444 GR
(15) Ημερομηνία Ανανέωσης:	21-09-2024
(17) Περίοδος Προστασίας:	(4η 5ετία)
(18) Ημ. Λήξης Ανανέωσης:	21-09-2029
(11) Αριθμός Πιστοποιητικού Καταχώρησης Σχεδίου ή Υποδείγματος:	6004400
(21) Αρ. Αίτησης Σχ. ή Υπ:	20190600021
(73) Δικαιούχος(οι):	Π. ΚΟΥΡΜΠΕΛΑΣ & ΣΙΑ Ε.Ε. Αλιμούντος 86 ΑΡΓΥΡΟΥΠΟΛΗ (ΑΤΤΙΚΗΣ) 16451 GR
(15) Ημερομηνία Ανανέωσης:	09-03-2024
(17) Περίοδος Προστασίας:	(2η 5ετία)
(18) Ημ. Λήξης Ανανέωσης:	09-03-2029
(11) Αριθμός Πιστοποιητικού Καταχώρησης Σχεδίου ή Υποδείγματος:	6004444
(21) Αρ. Αίτησης Σχ. ή Υπ:	20190600069
(73) Δικαιούχος(οι):	ΔΗΜΟΥ ΑΧΙΛΛΕΑ ΝΙΚΟΛΑΟΣ 32ο χλμ. Ε.Ο. Αθηνών - Λαμίας ΚΑΠΑΝΔΡΙΤΙ (ΑΤΤΙΚΗΣ) 19014 GR
(15) Ημερομηνία Ανανέωσης:	01-10-2024
(17) Περίοδος Προστασίας:	(2η 5ετία)
(18) Ημ. Λήξης Ανανέωσης:	01-10-2029
(11) Αριθμός Πιστοποιητικού Καταχώρησης Σχεδίου ή Υποδείγματος:	6004445
(21) Αρ. Αίτησης Σχ. ή Υπ:	20190600070
(73) Δικαιούχος(οι):	ΔΗΜΟΥ ΑΧΙΛΛΕΑ ΝΙΚΟΛΑΟΣ 32ο χλμ. Ε.Ο. Αθηνών - Λαμίας ΚΑΠΑΝΔΡΙΤΙ (ΑΤΤΙΚΗΣ) 19014 GR
(15) Ημερομηνία Ανανέωσης:	01-10-2024
(17) Περίοδος Προστασίας:	(2η 5ετία)
(18) Ημ. Λήξης Ανανέωσης:	01-10-2029
(11) Αριθμός Πιστοποιητικού Καταχώρησης Σχεδίου ή Υποδείγματος:	6004446
(21) Αρ. Αίτησης Σχ. ή Υπ:	20190600071
(73) Δικαιούχος(οι):	ΔΗΜΟΥ ΑΧΙΛΛΕΑ ΝΙΚΟΛΑΟΣ 32ο χλμ. Ε.Ο. Αθηνών - Λαμίας ΚΑΠΑΝΔΡΙΤΙ (ΑΤΤΙΚΗΣ) 19014 GR
(15) Ημερομηνία Ανανέωσης:	02-10-2024
(17) Περίοδος Προστασίας:	(2η 5ετία)
(18) Ημ. Λήξης Ανανέωσης:	02-10-2029

(11) Αριθμός Πιστοποιητικού Καταχώρησης Σχεδίου ή Υποδείγματος: **6004448**

(21) Αρ. Αίτησης Σχ. ή Υπ.: 20190600073

(73) Δικαιούχος(οι): **ΔΗΜΟΣΘΕΝΗΣ ΜΑΤΘΑΙΟΥ ΣΤΥΛΟΠΟΥΛΟΣ**
Κωστή Παλαμά 26 ΠΑΛΛΑΜΑΣ ΚΑΡΔΙΤΣΑΣ 43200 GR

(15) Ημερομηνία Ανανέωσης: **17-10-2024**

(17) Περίοδος Προστασίας: **(2η 5ετία)**

(18) Ημ. Λήξης Ανανέωσης: **17-10-2029**

(11) Αριθμός Πιστοποιητικού Καταχώρησης Σχεδίου ή Υποδείγματος: **6004461**

(21) Αρ. Αίτησης Σχ. ή Υπ.: 20190600086

(73) Δικαιούχος(οι): **ΑΝΤΙΘΕΣΗ Ε.Ε.**
Αλτάνη 4 ΠΑΛΛΗΝΗ 15351 GR

(15) Ημερομηνία Ανανέωσης: **18-12-2024**

(17) Περίοδος Προστασίας: **(2η 5ετία)**

(18) Ημ. Λήξης Ανανέωσης: **18-12-2029**

ΜΕΡΟΣ Δ'

ΛΗΞΕΙΣ

(11) Αριθμός Πιστοποιητικού Καταχώρησης Σχεδίου ή Υποδείγματος:	6000582
(21) Αρ. Αίτησης Σχ. ή Υπ.:	990600185
(73) Δικαιούχος(οι):	DAIKIN INDUSTRIES LTD 4-12 Nakazaki-Nishi 2-Chome, Kita-Ku. OSAKA-FU 99999 JP
(18) Ημερομηνία Λήξης:	26-08-2024

(11) Αριθμός Πιστοποιητικού Καταχώρησης Σχεδίου ή Υποδείγματος:	6000828
(21) Αρ. Αίτησης Σχ. ή Υπ.:	990600193
(73) Δικαιούχος(οι):	ΠΑΠΑΛΟΠΟΥΛΟΙ Ε.Π.Ε. ΠΑΣΤΕΛΟΠΟΙΑ-ΟΙΝΟΠΟΙΑ ΜΕΛΙΠΑΛΑ ΜΕΣΣΗΝΙΑ 240 02 GR
(18) Ημερομηνία Λήξης:	03-09-2024

(11) Αριθμός Πιστοποιητικού Καταχώρησης Σχεδίου ή Υποδείγματος:	6003777
(21) Αρ. Αίτησης Σχ. ή Υπ.:	20140600020
(73) Δικαιούχος(οι):	Δ. ΜΑΡΙΑΝΟΣ - Δ. ΚΩΝΣΤΑΝΤΙΝΙΔΟΥ Ο.Ε. Ιπποκράτους 5 ΑΧΑΡΝΕΣ (ΑΤΤΙΚΗΣ) 13675 GR
(18) Ημερομηνία Λήξης:	28-02-2024

(11) Αριθμός Πιστοποιητικού Καταχώρησης Σχεδίου ή Υποδείγματος:	6004388
(21) Αρ. Αίτησης Σχ. ή Υπ.:	20190600008
(73) Δικαιούχος(οι):	1)ΑΓΓΕΛΑΤΟΥ ΓΕΡΑΣΙΜΟΥ ΕΥΑΓΓΕΛΙΑ Σταυριανή 3 ΑΓΙΟΣ ΜΥΡΩΝΑΣ 70013 GR 2)ΑΛΕΞΑΝΔΡΟΣ ΝΙΚΟΛΑΟΥ ΑΛΕΞΙΟΣ Σταυριανή 3 ΑΓΙΟΣ ΜΥΡΩΝΑΣ 70013 GR
(18) Ημερομηνία Λήξης:	04-02-2024

(11) Αριθμός Πιστοποιητικού Καταχώρησης Σχεδίου ή Υποδείγματος:	6004395
(21) Αρ. Αίτησης Σχ. ή Υπ.:	20190600016
(73) Δικαιούχος(οι):	ΑΦΟΙ ΓΕΩΡΓΙΟΥ ΟΕ ΜΕ Δ.Τ. ΜΑΣΚΑ Φύλλα ΧΑΛΚΙΔΑ 34100 GR
(18) Ημερομηνία Λήξης:	27-02-2024

ΜΕΡΟΣ Ε'

ΜΕΤΑΒΟΛΕΣ

ΑΙΤΗΣΕΙΣ/ΧΟΡΗΓΗΣΕΙΣ

ΑΛΛΑΓΗ/ΑΡΣΗ ΠΛΗΡΕΞΟΥΣΙΟΥ

(21) Αριθμός Αίτησης Σχεδίου ή Υποδείγματος: 20210600093
(11) Αριθμός Πιστοποιητικού Καταχώρησης Σχεδίου ή Υποδείγματος: 6004633
(73/74) Ιδιότητα: Πληρεξούσιος
(74) Αρχικά Στοιχεία ΜΗΝΑΣ ΜΙΧΑΛΟΒΙΤΣ
(74) Τελικά Στοιχεία
1) ΧΡΙΣΤΙΝΑ ΜΑΣΟΥΛΑ
2) ΑΠΟΣΤΟΛΟΣ ΘΕΟΔΩΡΟΥ
3) ΕΙΡΗΝΗ ΛΗΜΝΙΟΥΔΗ
4) ΜΑΡΙΑ ΛΗΜΝΙΟΥΔΗ
Σίνα 11, 10680 ΑΘΗΝΑ

ΑΛΛΑΓΗ/ΑΡΣΗ ΑΝΤΙΚΛΗΤΟΥ

(21) Αριθμός Αίτησης Σχεδίου ή Υποδείγματος: 20210600093
(11) Αριθμός Πιστοποιητικού Καταχώρησης Σχεδίου ή Υποδείγματος: 6004633
(73/74) Ιδιότητα: Αντίκλητος
(74) Αρχικά Στοιχεία ΜΗΝΑΣ ΜΙΧΑΛΟΒΙΤΣ
(74) Τελικά Στοιχεία ΧΡΙΣΤΙΝΑ ΜΑΣΟΥΛΑ
Σίνα 11, 10680 ΑΘΗΝΑ

ΜΕΡΟΣ ΣΤ'

ΔΙΟΡΘΩΣΕΙΣ ΚΑΙ ΕΠΑΝΑΔΗΜΟΣΙΕΥΣΕΙΣ

ΔΙΟΡΘΩΣΕΙΣ

ΟΥΔΕΜΙΑ

ΕΠΑΝΑΔΗΜΟΣΙΕΥΣΕΙΣ (ΑΙΤΗΣΕΙΣ)

(21) Αρ. Αίτησης Σχ. ή Υπ:	20240600022
(22) Ημερομηνία Κατάθεσης:	23-04-2024
(18) Ημ. Αήξης 1ης πενταετίας:	23-04-2034
(71) Καταθέτης(ες):	ΤΣΟΛΙΑΚΟΥ ΙΕΡΟΘΕΟΥ ΑΙΚΑΤΕΡΙΝΗ ΙΕΡΑ ΜΟΝΗ ΠΑΝΤΑΝΑΣΣΗΣ ΜΥΣΤΡΑΣ 23100 GR
(30) Συμβ. Προτεραιότητα(ες):	
(72) Δημιουργός(οι):	ΤΣΟΛΙΑΚΟΥ ΑΙΚΑΤΕΡΙΝΗ
(74) Πληρεξούσιος:	
(-) Αντίκλητος:	
(28) Αριθμός Σχεδίων/Υποδειγμάτων:	10
(51) Ταξινόμηση Locarno:	02-02
(54) Προσδιορισμός Αντικειμένου:	ΧΕΙΡΟΠΟΙΗΤΕΣ ΦΟΡΕΣΙΕΣ
(29) Κατάθεση δείγματος:	Όχι

Πληροφορίες σχετικά με τον αριθμό των σχεδίων και άλλες σημαντικές πληροφορίες:

Επαναδημοσίευση της αίτησης η οποία είχε δημοσιευθεί στο ΕΔΒΙ 08/2024 με ημερομηνία δημοσίευσης 27/09/2024 λόγω σφάλματος κατά την δημοσίευση.





2.1



2.2



3.1



3.2



4.1

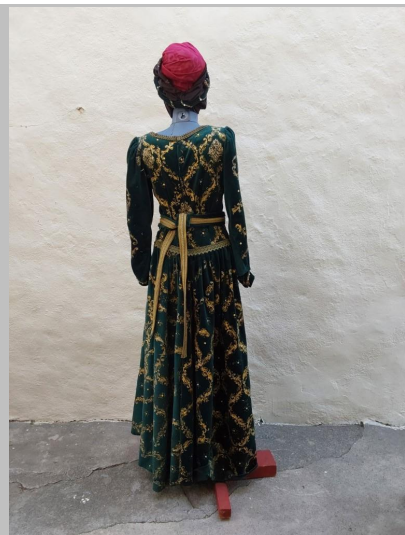

4.2



5.1



5.2



6.1



6.2



7.1



7.2



8.1



8.2



9.1



9.2



10.1



10.2

ΜΕΡΟΣ Ζ'

ΑΝΑΚΟΙΝΩΣΕΙΣ - ΣΥΝΔΡΟΜΕΣ

ΟΥΔΕΜΙΑ

ΣΥΝΔΡΟΜΕΣ ΓΙΑ ΤΟ ΕΔΒΙ

- α) Σε οπτικό δίσκο (CD), ως εξής: Τεύχη Α' και Β' μαζί ανά δίσκο..... ΕΥΡΩ 2,00
- Ετήσια συνδρομή Εσωτερικού για τα Τεύχη Α' και Β' μαζί..... ΕΥΡΩ 22,00
- Ετήσια συνδρομή Εξωτερικού για τα Τεύχη Α' και Β' μαζί..... ΕΥΡΩ 44,00
- β) Ετήσια συνδρομή για τα Τεύχη Α' και Β' μαζί σε έντυπη μορφή και σε οπτικό δίσκο (CD) ταυτόχρονα.
- Ετήσια συνδρομή Εσωτερικού..... ΕΥΡΩ 77,00
- Ετήσια συνδρομή Εξωτερικού..... ΕΥΡΩ 154,00
- γ) Ετήσια συνδρομή για την πρόσβαση και στα δύο Τεύχη του ΕΔΒΙ στις ιστοσελίδες του ΟΒΙ..... ΕΥΡΩ 0,00

Κάθε ενδιαφερόμενος μπορεί να προμηθεύεται το ΕΔΒΙ ή να ζητήσει να γίνει συνδρομητής από τον:

Οργανισμό Βιομηχανικής Ιδιοκτησίας (ΟΒΙ)
Γιάννη Σταυρουλάκη 5 (πρώην Παντανάσσης)
151 25 Παράδεισος Αμαρουσίου
τηλ.: 2106828231

SUBSCRIPTIONS FOR THE INDUSTRIAL PROPERTY BULLETIN

- a) On compact disc (CD): Volume A' and B', price per disc..... EURO 2,00
- Annual domestic subscription for both Volumes (A' and B')..... EURO 22,00
- Annual foreign subscription for both Volumes (A' and B')..... EURO 44,00
- b) Annual subscription for both Volumes (A' and B') in printed form
and on compact disc (CD) simultaneously.
- Annual domestic subscription..... EURO 77,00
- Annual foreign subscription..... EURO 154,00
- c) Annual subscription for access to both Volumes (A' and B')
displayed on the OBI's website pages..... EURO 0,00

For bulletin purchasing or subscription information, please contact:

5, Gianni Stavroulaki str. (former Pandanassis str.)
151 25 Paradissos Amarousiou
Athens - Greece
Tel.:+30(210)6828231