

ΤΕΥΧΟΣ Β'
ΣΧΕΔΙΑ
Ή ΥΠΟΔΕΙΓΜΑΤΑ

ΟΚΤΩΒΡΙΟΣ
2024

WWW.OBI.GR





ΟΡΓΑΝΙΣΜΟΣ
ΒΙΟΜΗΧΑΝΙΚΗΣ
ΙΔΙΟΚΤΗΣΙΑΣ

Γιάννη Σταυρουλάκη 5 (πρώην Παντανάσσης)
151 25 Παράδεισος Αμαρουσίου

ΤΕΛΕΦΑΞ: 210 6819231

ΤΗΛΕΦΩΝΑ:

ΓΕΝΙΚΕΣ ΠΛΗΡΟΦΟΡΙΕΣ:210 6183500
ΚΑΤΑΘΕΣΕΙΣ:210 6183593
ΤΕΛΗ:210 6183594
ΕΞΕΤΑΣΤΕΣ:210 6183595
ΛΟΓΙΣΤΗΡΙΟ:.....210 6183596
ΝΟΜΙΚΑ ΘΕΜΑΤΑ:210 6183597
ΤΕΧΝΙΚΗ ΠΛΗΡΟΦΟΡΗΣΗ: .. 210 6183598
ΔΗΜΟΣΙΕΣ ΣΧΕΣΕΙΣ: 210 6183599

Επιμέλεια - Έκδοση:
Μαρία Βουτζούλια
Οργανισμός Βιομηχανικής Ιδιοκτησίας (OBI)

© Οργανισμός Βιομηχανικής Ιδιοκτησίας (OBI)

29-11-2024



HELLENIC
INDUSTRIAL
PROPERTY
ORGANISATION

5, Gianni Stavroulaki str.(former Pandanassis str.)
GR 151 25 Paradissos Amaroussiou Athens, Greece

TELEFAX: 210 6819231

TELEPHONE:

GENERAL INFORMATION: +30 210 6183500
RECEIVING OFFICE: +30 210 6183593
FEES: +30 210 6183594
EXAMINERS: +30 210 6183595
ACCOUNTS OFFICE: +30 210 6183596
LEGAL METTERS:+30 210 6183597
TECHNICAL INFORMATION:+30 210 6183598
PUBLIC RELATIONS:+30 210 6183599

Editor - Publisher:
Maria Voutzoulia
Industrial Property Organisation (OBI)

© Industrial Property Organisation (OBI)

29-11-2024

ΕΙΣΑΓΩΓΙΚΟ ΣΗΜΕΙΩΜΑ

Το Ειδικό Δελτίο Βιομηχανικής Ιδιοκτησίας τηρείται από τον Οργανισμό Βιομηχανικής Ιδιοκτησίας (Ο.Β.Ι.) κατ' εφαρμογή του άρθρου 4 του νόμου 1733/1987(ΦΕΚ 171,Α') και αποτελείται δύο τεύχη:

Στο **ΤΕΥΧΟΣ Α'** δημοσιεύονται σε μηνιαία βάση τα εξής :

- Αιτήσεις και χορηγήσεις Διπλωμάτων Ευρεσιτεχνίας (Δ.Ε.)
- Αιτήσεις και χορηγήσεις Πιστοποιητικών Υποδείγματος Χρησιμότητας (Π.Υ.Χ.)
- Αιτήσεις και χορηγήσεις Συμπληρωματικών Πιστοποιητικών Προστασίας για Φυτοπροστατευτικά προϊόντα (Σ.Π.Π.Φ.Π.)
- Αιτήσεις και χορηγήσεις Συμπληρωματικών Πιστοποιητικών Προστασίας για Φάρμακα (Σ.Π.Π.Φ.)
- Αιτήσεις παράτασης ισχύος για Συμπληρωματικά Πιστοποιητικά Προστασίας για Παιδιατρικά Φάρμακα (Σ.Π.Π.Π.Φ.)
- Αιτήσεις Μετάφρασης Αξιώσεων Ευρωπαϊκών Διπλωμάτων Ευρεσιτεχνίας
- Πιστοποιητικά Μεταφράσεων Ευρωπαϊκών Διπλωμάτων Ευρεσιτεχνίας
- Μεταβολές - Διορθώσεις αιτήσεων και χορηγήσεων τίτλων βιομηχανικής ιδιοκτησίας
- Εκπτώσεις - Ανακλήσεις Εκπτώσεων αιτήσεων και χορηγήσεων τίτλων βιομηχανικής ιδιοκτησίας

Στο **ΤΕΥΧΟΣ Β'** δημοσιεύονται σε μηνιαία βάση οι αιτήσεις και τα καταχωρημένα Σχέδια ή Υποδείγματα.

Τα παραπάνω τεύχη διατίθενται ξεχωριστά.

ΟΚΤΩΒΡΙΟΣ 2024
Ημερομηνία έκδοσης : 29-11-2024

ΠΕΡΙΕΧΟΜΕΝΑ

Ανάλυση κωδικών αρθμών.....	5
Συντμήσεις.....	5

**ΜΕΡΟΣ Α΄
ΚΑΤΑΧΩΡΗΜΕΝΕΣ ΑΙΤΗΣΕΙΣ ΣΧΕΔΙΩΝ Ή
ΥΠΟΔΕΙΓΜΑΤΩΝ**

1.Αιτήσεις Σχεδίων ή Υποδειγμάτων.....	6
2.Ευρετήριο αιτήσεων σύμφωνα με την αλφαβητική σειρά των καταθετών.....	22

**ΜΕΡΟΣ Β΄
ΧΟΡΗΓΗΣΕΙΣ ΠΙΣΤΟΠΟΙΗΤΙΚΩΝ ΚΑΤΑΧΩΡΗΣΗΣ
ΣΧΕΔΙΩΝ Ή ΥΠΟΔΕΙΓΜΑΤΩΝ**

1.Πιστοποιητικά καταχώρησης σχεδίων ή υποδειγμάτων.....	24
2.Ευρετήριο πιστοποιητικών καταχώρησης σχεδίων ή υποδειγμάτων σύμφωνα με την αλφαβητική σειρά των καταθετών	26

**ΜΕΡΟΣ Γ΄
ΑΝΑΝΕΩΣΕΙΣ.....**

**ΜΕΡΟΣ Δ΄
ΛΗΞΗ ΠΡΟΣΤΑΣΙΑΣ.....**

**ΜΕΡΟΣ Ε΄
ΜΕΤΑΒΟΛΕΣ.....**

**ΜΕΡΟΣ ΣΤ΄
ΔΙΟΡΘΩΣΕΙΣ ΚΑΙ ΕΠΑΝΑΔΗΜΟΣΙΕΥΣΕΙΣ.....**

**– ΑΝΑΚΟΙΝΩΣΕΙΣ - ΣΥΝΔΡΟΜΕΣ
.....**

OCTOBER 2024
Publication Date: 29-11-2024

CONTENTS

INID Codes.....	5
Abbreviations.....	5

**PART A΄
REGISTERED DESIGN APPLICATIONS**

1.Design Applications.....	6
2.Design Application Index in alphabetical order of the applicant.....	22

**PART B΄
GRANTS OF DESIGN REGISTRATION CERTIFICATES**

1.Design registration certificates.....	24
2.Index of design registration certificates in alphabetical order of the applicant.....	26

**PART C΄
RENEWALS.....**

**PART D΄
EXPIRY OF PROTECTION.....**

**PART E΄
MODIFICATION.....**

**PART F΄
CORRECTIONS AND RE-PUBLICATIONS.....**

**– ANNOUNCEMENTS - SUBSCRIPTION
.....**

ΚΩΔΙΚΟΙ ΑΡΙΘΜΟΙ

- (11) Αριθμός Πιστοποιητικού Καταχώρησης Σχεδίου ή Υποδείγματος
- (15) Ημερομηνία Καταχώρησης / Ανανέωσης
- (17) Διάρκεια προστασίας Καταχώρησης / Ανανέωσης
- (18) Ημερομηνία λήξης προστασίας / ανανέωσης προστασίας
- (21) Αριθμός Αίτησης Σχεδίου ή Υποδείγματος
- (22) Ημερομηνία κατάθεσης
- (28) Αριθμός Σχεδίων/Υποδειγμάτων
- (29) Κατάθεση δείγματος
- (30) Δεδομένα Προτεραιότητας
- (46) Ημερομηνία λήξης αναβολής δημοσίευσης
- (51) Ταξινόμηση Locarno
- (54) Προσδιορισμός αντικειμένου
- (71) Καταθέτης(ες)
- (72) Δημιουργός(οι)
- (73) Δικαιούχος(οι)
- (74) Πληρεξούσιος(οι)
- (-) Αντίκλητος (οι)
– Δεν υπάρχει πρόβλεψη στο αντίστοιχο πρότυπο : WIPO STANDARD ST.80

Οδηγός αναφοράς για το WIPO STANDARD ST.80(Σύσταση που αφορά βιβλιογραφικά δεδομένα σχετικά με τα Σχέδια):

<http://www.wipo.int/export/sites/www/standards/en/pdf/03-80-01.pdf>

INID CODES

- (11) Serial number of the registration and/or number of the design document
- (15) Date of the registration / Date of the renewal
- (17) Expected duration of the registration / renewal
- (18) Expected expiration date of the registration / renewal
- (21) Serial number of the application
- (22) Date of filling of the application
- (28) Number of industrial designs included in the application
- (29) Indication of the form in which the industrial design is filed, e.g., as a reproduction of the industrial design or as a specimen thereof
- (30) Data relating to priority under the Paris Convention
- (46) Date of expiration of deferment
- (51) Locarno Classification
- (54) Designation of (s) or product(s) covered by the industrial design or title of the industrial design
- (71) Name(s) and address(es) of the applicant(s)
- (72) Name(s) of the creator(s) if known to be such
- (73) Name(s) and address(es) of the owner(s)
- (74) Name(s) and address(es) of the representative(s)
- (-) Name(s) and address(es) of the Contact Person(s)
- Not existing in WIPO STANDARD ST.80

Reference guide to WIPO STANDARD ST.80(RECOMMENDATION CONCERNING BIBLIOGRAPHIC DATA RELATING TO INDUSTRIAL DESIGNS):

<http://www.wipo.int/export/sites/www/standards/en/pdf/03-80-01.pdf>

ΣΥΝΤΜΗΣΕΙΣ

OBI: Οργανισμός Βιομηχανικής Ιδιοκτησίας

EABI: Ειδικό Δελτίο Βιομηχανικής Ιδιοκτησίας

Δ.Σ.: Διοικητικό Συμβούλιο

ΣΧ. ή ΥΠ.: Σχέδιο ή Υπόδειγμα

ΑΡ.ΑΙΤ.: Αριθμός αίτησης

ΜΕΡΟΣ Α΄

ΑΙΤΗΣΕΙΣ ΚΑΙ ΑΝΑΒΟΛΕΣ ΣΧΕΔΙΩΝ Ή ΥΠΟΔΕΙΓΜΑΤΩΝ

ΑΙΤΗΣΕΙΣ

(21) Αρ. Αίτησης Σχ. ή Υπ:	20240600032
(22) Ημερομηνία Κατάθεσης:	06-06-2024
(18) Ημ. Λήξης 1ης πενταετίας:	06-06-2029
(71) Καταθέτης(ες):	ΑΝΤΙΘΕΣΗ Ε.Ε. ΑΛΤΑΝΗΣ 4 ΠΑΛΛΗΝΗ 15351 GR
(30) Συμβ. Προτεραιότητα(ες):	
(72) Δημιουργός(οι):	1)ΣΠΗΛΙΟΠΟΥΛΟΣ ΧΑΡΑΛΑΜΠΟΣ Ως προς το/α Σχέδιο/α : 1,2,3,4,5,6 2)ΑΝΤΡΑΛΙ ΛΙΛΙΥΑ Ως προς το/α Σχέδιο/α : 7,8,9,10,11,12,13,14,15,16,17,18,19,20,21,22,23,24,25,26,27,28,29,30,31,32,33,34
(74) Πληρεξούσιος:	ΣΙΩΤΟΥ ΚΑΤΕΡΙΝΑ ΠΑΤΗΣΙΩΝ 122 ΑΘΗΝΑ 11257 GR
(-) Αντίκλητος:	ΣΙΩΤΟΥ ΚΑΤΕΡΙΝΑ ΠΑΤΗΣΙΩΝ 122 ΑΘΗΝΑ 11257 GR
(28) Αριθμός Σχεδίων/Υποδειγμάτων:	34
(51) Ταξινόμηση Locarno:	32-01
(54) Προσδιορισμός Αντικειμένου:	ΔΙΑΚΟΣΜΗΤΙΚΑ ΣΧΕΔΙΑ
(29) Κατάθεση δείγματος:	Όχι

Πληροφορίες σχετικά με τον αριθμό των σχεδίων και άλλες σημαντικές πληροφορίες:



1



2



3

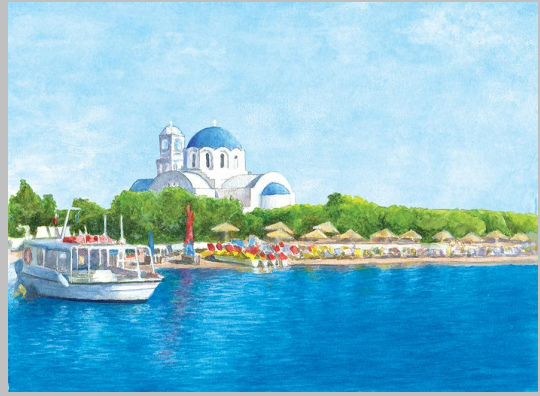

4



5

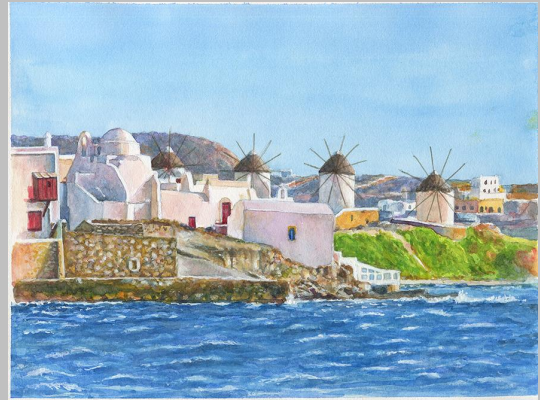

6



7

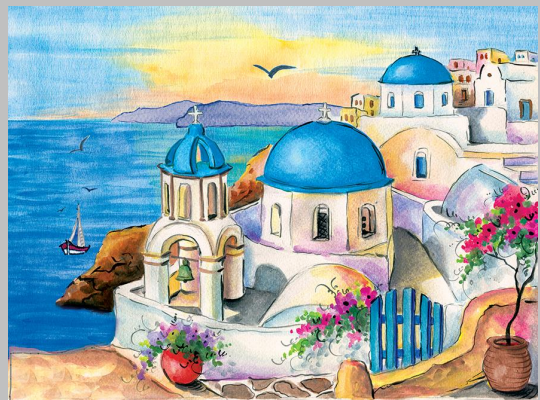

8

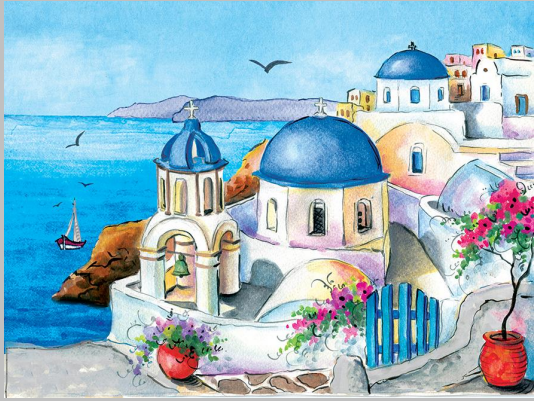

9



10



11

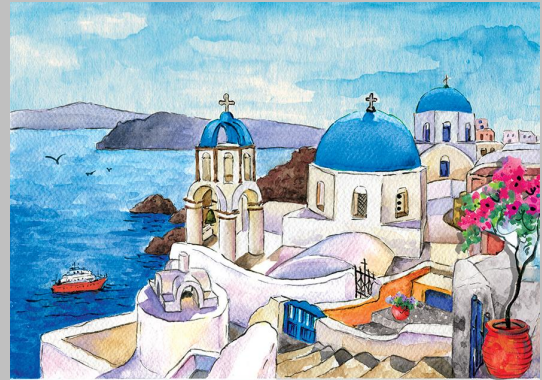

12



13

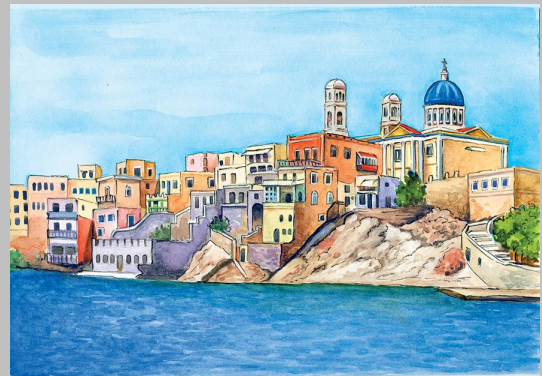

14



15



16



17



18



19



20

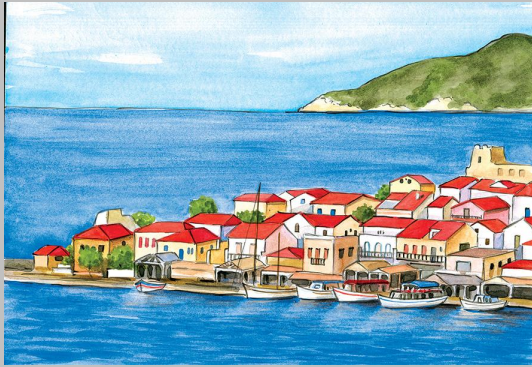

21



22



23



24



25



26

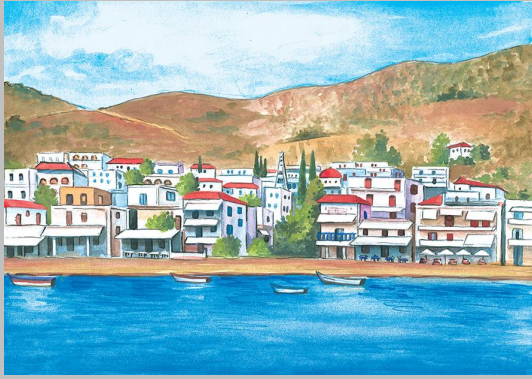

27

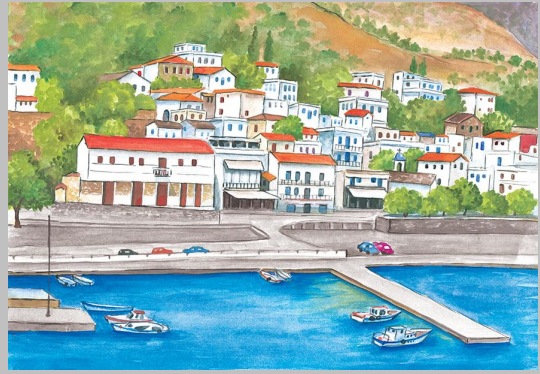

28

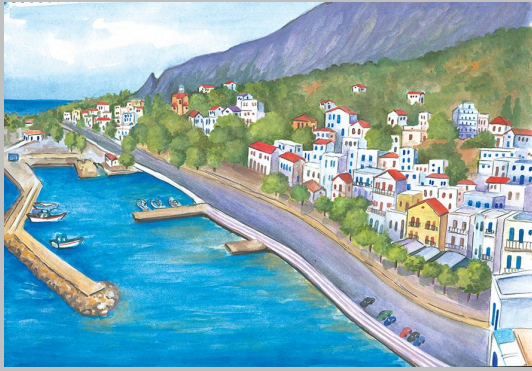

29

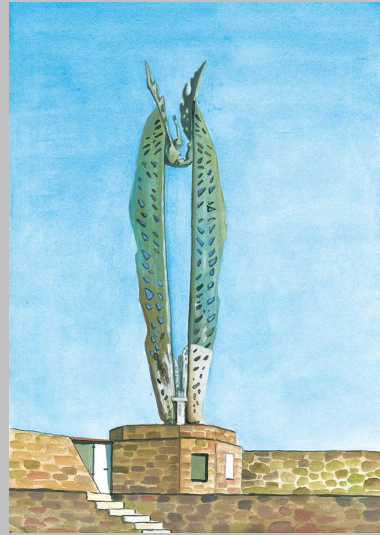

30



31



32



33

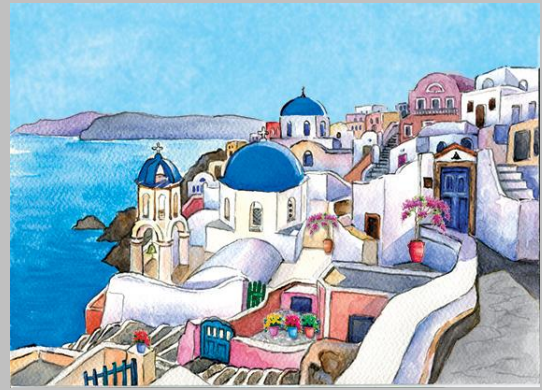

34

- (21) Αρ. Αίτησης Σχ. ή Υπ: 20240600035
- (22) Ημερομηνία Κατάθεσης: 10-06-2024
- (18) Ημ. Λήξης 1ης πενταετίας: 10-06-2029
- (71) Καταθέτης(ες): **GRABOVII GRIGORII PETROVICH**
ULICA KNEZA MIHAILA LOK.113 21A BELIGRAΔI 11102 RS
- (30) Συμβ. Προτεραιότητα(ες):
- (72) Δημιουργός(οι): **GRABOVII GRIGORII PETROVICH**
- (74) Πληρεξούσιος: **ΚΟΣΜΟΠΟΥΛΟΣ ΜΙΧΑΗΛ**
Λ ΚΗΦΙΣΙΑΣ 332 ΧΑΛΑΝΔΡΙ 15233 GR
- (-) Αντίκλητος: **ΚΟΣΜΟΠΟΥΛΟΣ ΜΙΧΑΗΛ**
Λ ΚΗΦΙΣΙΑΣ 332 ΧΑΛΑΝΔΡΙ 15233 GR
- (28) Αριθμός Σχεδίων/Υποδειγμάτων: 1
- (51) Ταξινόμηση Locarno: 16-02
- (54) Προσδιορισμός Αντικειμένου: **ΤΟ ΣΧΕΔΙΟ ΕΙΝΑΙ ΕΝΑΣ ΠΡΟΒΟΛΕΑΣ ΟΠΤΙΚΟΥ ΛΕΙΖΕΡ**
- (29) Κατάθεση δείγματος: Όχι

Πληροφορίες σχετικά με τον αριθμό των σχεδίων και άλλες σημαντικές πληροφορίες:





1.5



1.6

(21) Αρ. Αίτησης Σχ. ή Υπ:	20240600036
(22) Ημερομηνία Κατάθεσης:	21-06-2024
(18) Ημ. Λήξης 1ης πενταετίας:	21-06-2029
(71) Καταθέτης(ες):	ΠΕΝΑ ΟΜΟΡΡΥΘΜΟΣ ΕΤΑΙΡΙΑ ΤΣΙΜΙΣΚΗ 71 ΘΕΣΣΑΛΟΝΙΚΗ 54622 GR
(30) Συμβ. Προτεραιότητα(ες):	
(72) Δημιουργός(οι):	1)ΖΑΡΟΓΙΑΝΝΗ ΕΙΡΗΝΗ 2)ΤΣΑΚΑΛΙΔΟΥ ΑΝΑΤΟΛΗ
(74) Πληρεξούσιος:	
(-) Αντίκλητος:	ΜΟΥΤΙΔΟΥ ΣΟΦΙΑ ΚΑΛΑΠΟΘΑΚΗ 8 ΘΕΣΣΑΛΟΝΙΚΗ 54624 GR
(28) Αριθμός Σχεδίων/Υποδειγμάτων:	1
(51) Ταξινόμηση Locarno:	11-01
(54) Προσδιορισμός Αντικειμένου:	ΠΕΡΙΛΑΙΜΙΟ-ΚΟΥΜΠΩΜΑ ΓΙΑ ΠΕΡΙΛΑΙΜΙΟ-ΚΟΣΜΗΜΑ
(29) Κατάθεση δείγματος:	Όχι

Πληροφορίες σχετικά με τον αριθμό των σχεδίων και άλλες σημαντικές πληροφορίες:

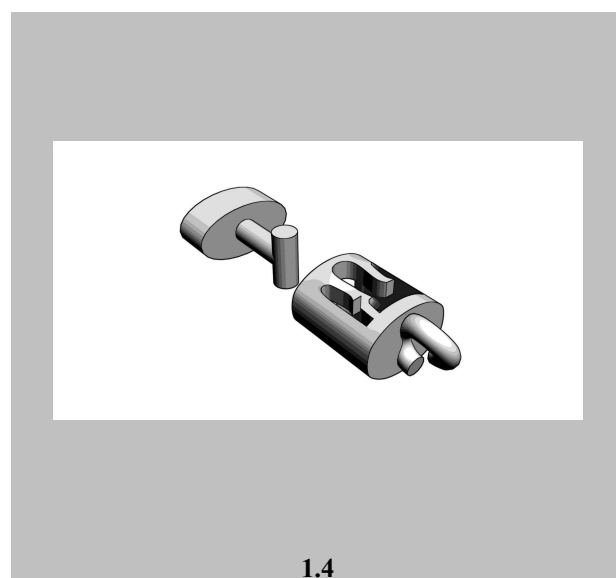
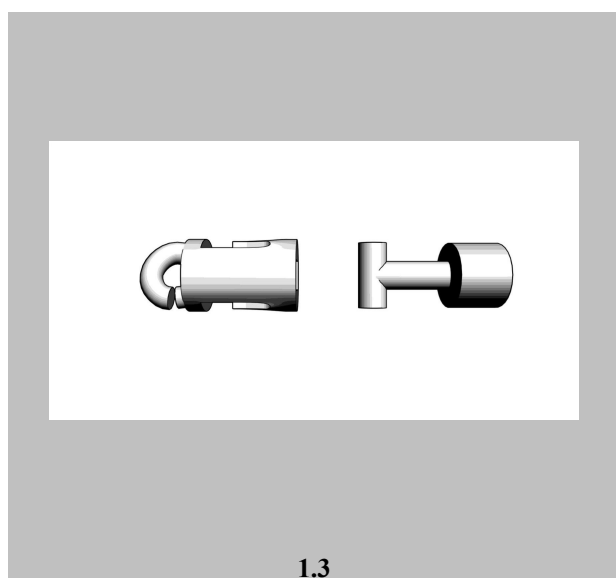
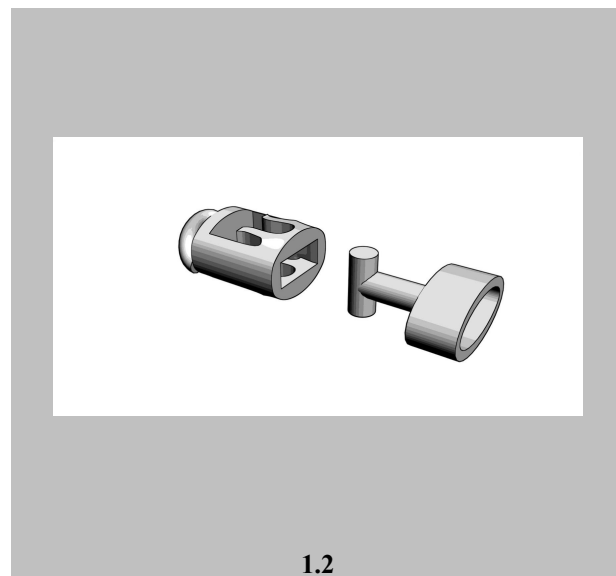
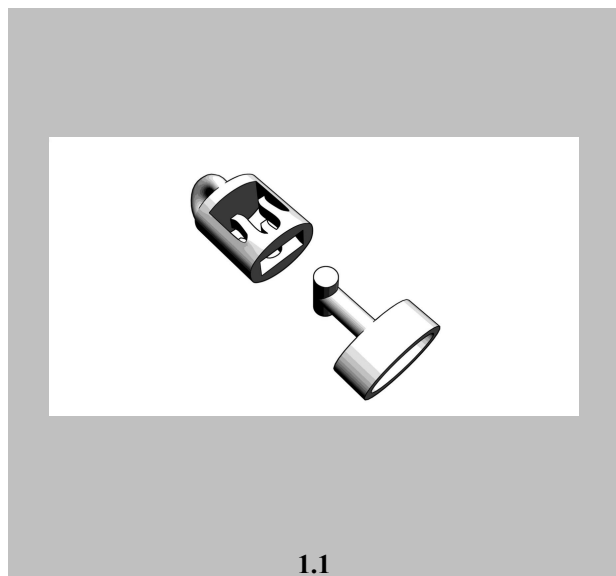

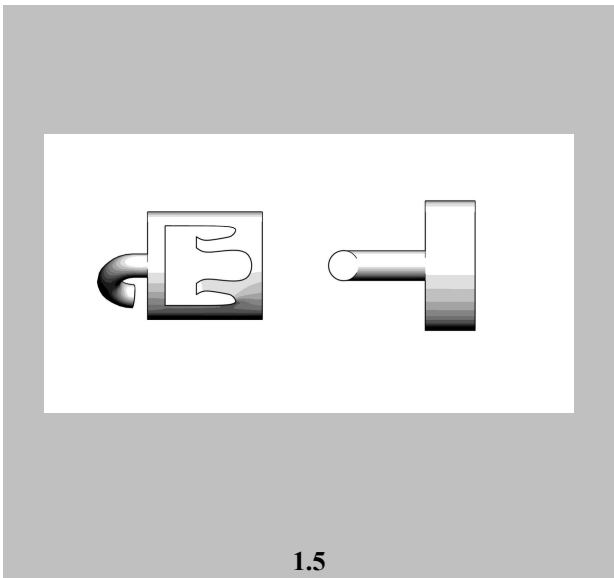

(21) Αρ. Αίτησης Σχ. ή Υπ: 20240600037
(22) Ημερομηνία Κατάθεσης: 27-06-2024
(18) Ημ. Λήξης 1ης πενταετίας: 27-06-2029
(71) Καταθέτης(ες): THE PARTITION IKE
ΤΑΥΡΟΥ 32 ΑΘΗΝΑ 17778 GR

(30) Συμβ. Προτεραιότητα(ες):
(72) Δημιουργός(οι): ΤΟΠΙΖΟΠΟΥΛΟΣ ΔΙΟΝΥΣΗΣ
(74) Πληρεξούσιος:
(-) Αντίκλητος: ΚΛΑΨΑΚΗ ΕΥΤΥΧΙΑ
ΑΝ. ΓΥΦΤΕΑ 9 ΕΛΕΥΣΙΝΑ 19200 GR

(28) Αριθμός Σχεδίων/Υποδειγμάτων: 4
(51) Ταξινόμηση Locarno: 25-02
(54) Προσδιορισμός Αντικειμένου: ΣΥΣΤΗΜΑ ΧΩΡΙΣΜΑΤΩΝ ΓΡΑΦΕΙΟΥ
(29) Κατάθεση δείγματος: Όχι

Πληροφορίες σχετικά με τον αριθμό των σχεδίων
και άλλες σημαντικές πληροφορίες:

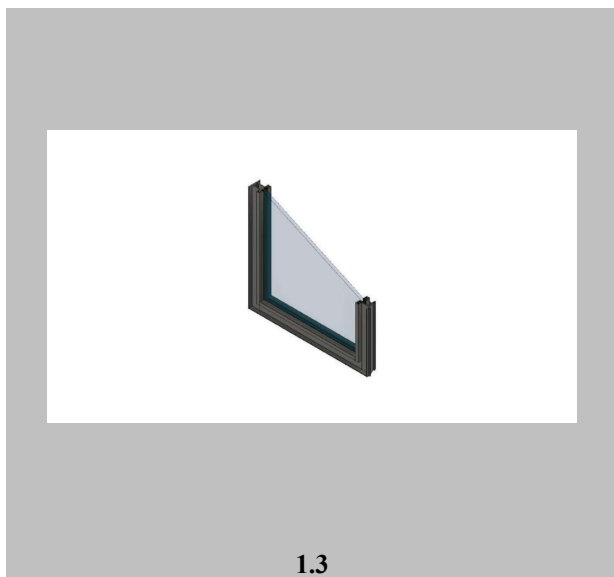
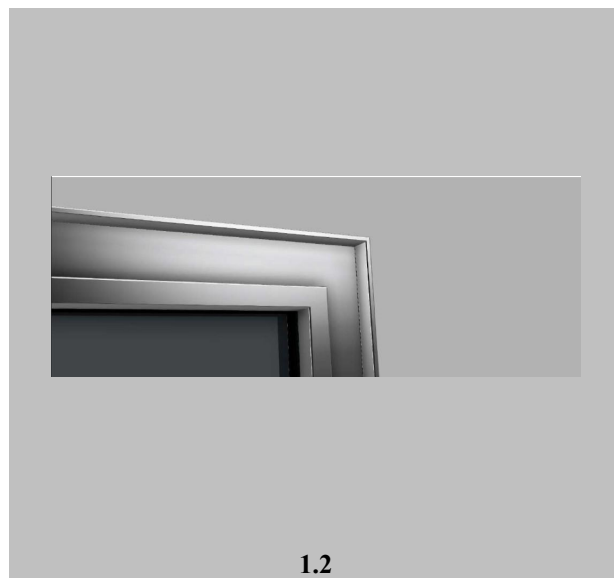
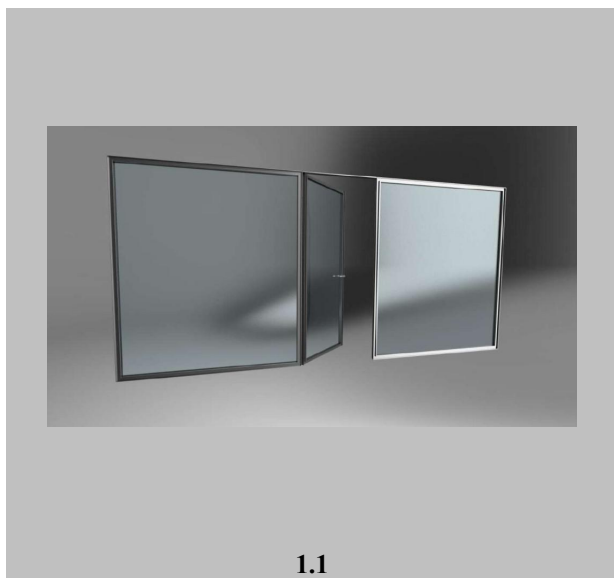

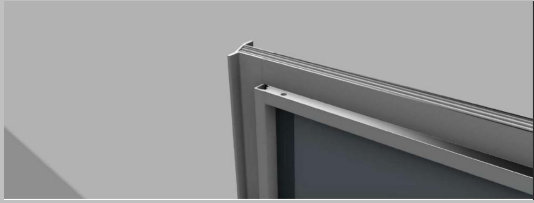

3.1



3.2

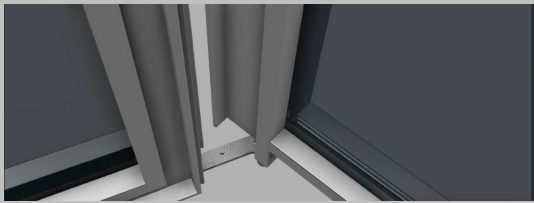

4.1

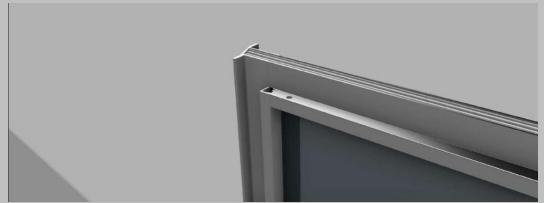

4.2

(21) Αρ. Αίτησης Σχ. ή Υπ:	20240600038
(22) Ημερομηνία Κατάθεσης:	27-06-2024
(18) Ημ. Λήξης 1ης πενταετίας:	27-06-2029
(71) Καταθέτης(ες):	THE PARTITION IKE ΤΑΥΡΟΥ 32 ΑΘΗΝΑ 17778 GR
(30) Συμβ. Προτεραιότητα(ες):	
(72) Δημιουργός(οι):	ΤΟΠΙΖΟΠΟΥΛΟΣ ΔΙΟΝΥΣΗΣ
(74) Πληρεξούσιος:	
(-) Αντίκλητος:	ΚΛΑΨΑΚΗ ΕΥΤΥΧΙΑ ΑΝ. ΓΥΦΤΕΑ 9 ΕΛΕΥΣΙΝΑ 19200 GR
(28) Αριθμός Σχεδίων/Υποδειγμάτων:	5
(51) Ταξινόμηση Locarno:	25-02
(54) Προσδιορισμός Αντικειμένου:	ΣΥΣΤΗΜΑ ΧΩΡΙΣΜΑΤΩΝ ΓΡΑΦΕΙΟΥ
(29) Κατάθεση δείγματος:	Όχι

Πληροφορίες σχετικά με τον αριθμό των σχεδίων και άλλες σημαντικές πληροφορίες:

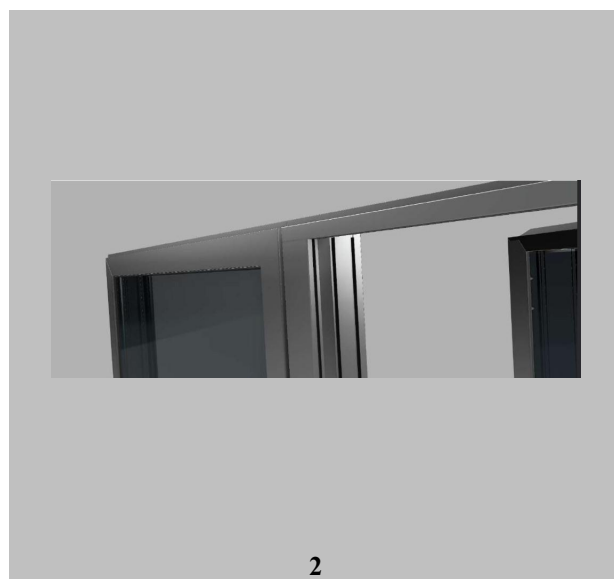
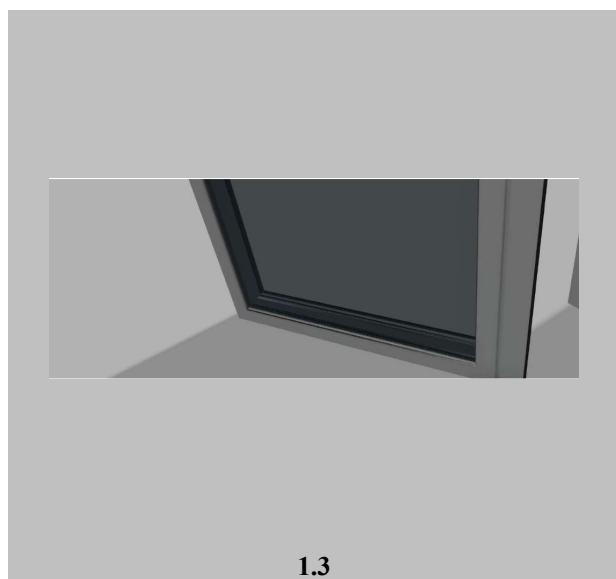
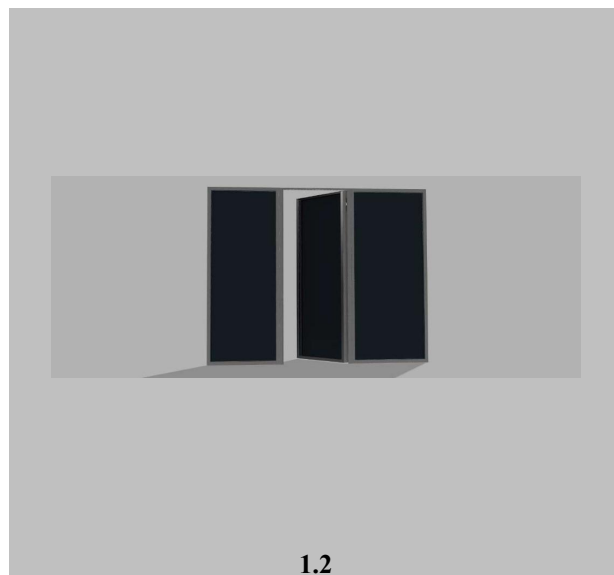
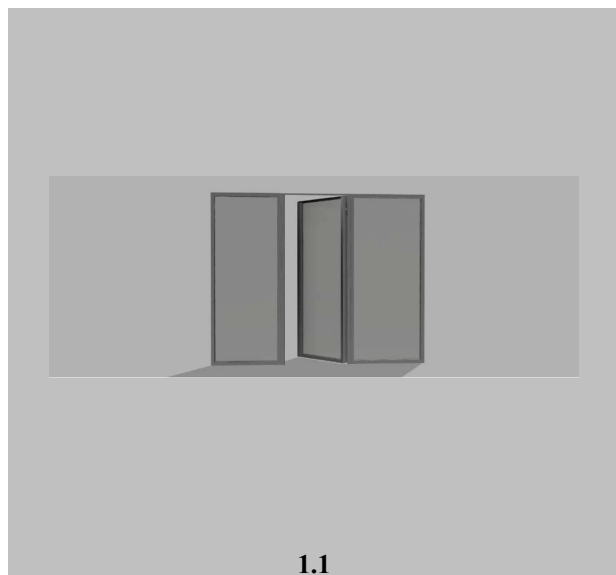

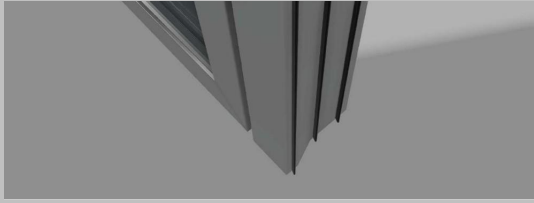

3

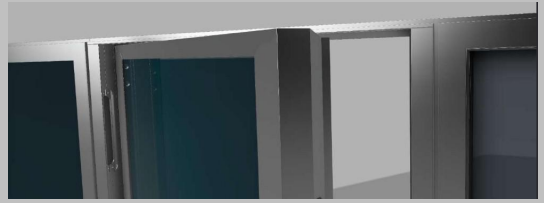

4



5

- (21) Αρ. Αίτησης Σχ. ή Υπ: **2024060039**
- (22) Ημερομηνία Κατάθεσης: 28-06-2024
- (18) Ημ. Λήξης 1ης πενταετίας: 28-06-2029
- (71) Καταθέτης(ες): **ΟΙΝΟΠΟΙΑ ΜΑΛΑΜΑΤΙΝΑ ΑΕΒΕ**
ΑΝΑΤΟΛΙΚΗΣ ΘΡΑΚΗΣ 2 ΚΑΛΟΧΩΡΙ, ΘΕΣΣΑΛΟΝΙΚΗ 57009 GR
- (30) Συμβ. Προτεραιότητα(ες):
- (72) Δημιουργός(οι): **ΚΑΡΑΜΠΑΤΣΟΣ ΜΙΧΑΗΛ**
- (74) Πληρεξούσιος: **ΧΡΥΣΑΝΘΗΣ ΧΡΗΣΤΟΣ**
ΑΓΓΕΛΟΥ ΣΙΚΕΛΙΑΝΟΥ 16 ΑΘΗΝΑ 11525 GR
- (-) Αντίκλητος: **ΧΡΥΣΑΝΘΗΣ ΧΡΗΣΤΟΣ**
ΑΓΓΕΛΟΥ ΣΙΚΕΛΙΑΝΟΥ 16 ΑΘΗΝΑ 11525 GR
- (28) Αριθμός Σχεδίων/Υποδειγμάτων: 1
- (51) Ταξινόμηση Locarno: 09-01
- (54) Προσδιορισμός Αντικειμένου: **ΣΧΗΜΑ ΦΙΑΛΗΣ ΓΙΑ ΟΙΝΟΥΣ, ΓΙΑ ΑΡΩΜΑΤΑ ΚΑΙ ΓΙΑ ΆΛΛΑ ΠΡΟΪΟΝΤΑ.**
- (29) Κατάθεση δείγματος: Όχι

Πληροφορίες σχετικά με τον αριθμό των σχεδίων και άλλες σημαντικές πληροφορίες:

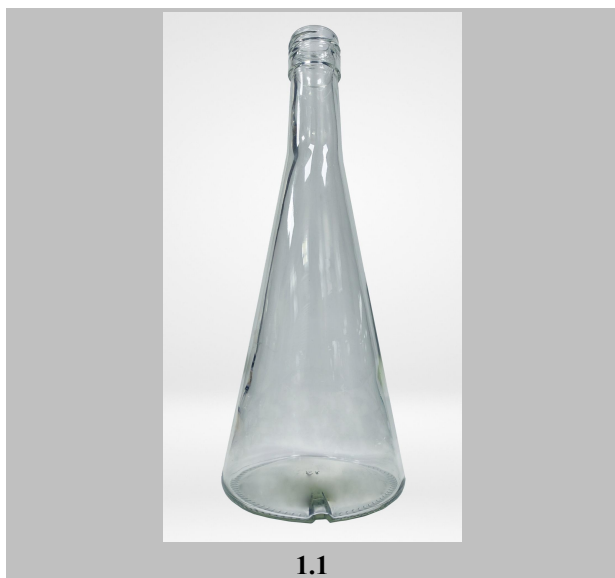

**ΕΥΡΕΤΗΡΙΟ ΑΙΤΗΣΕΩΝ ΣΧΕΔΙΩΝ Ή ΥΠΟΔΕΙΓΜΑΤΩΝ
ΣΥΜΦΩΝΑ ΜΕ ΤΗΝ ΑΛΦΑΒΗΤΙΚΗ ΣΕΙΡΑ ΤΩΝ ΚΑΤΑΘΕΤΩΝ**

Καταθέτης(ες) (71)	Προσδιορισμός Αντικειμένου Σχεδίου ή Υποδείγματος (54)	Ημερομηνία Κατάθεσης (22)	Αρ. Αίτησης Σχ. ή Υπ (21)
<i>GRABOVOI GRIGORII PETROVICH</i>	ΤΟ ΣΧΕΔΙΟ ΕΙΝΑΙ ΕΝΑΣ ΠΡΟΒΟΛΕΑΣ ΟΠΤΙΚΟΥ ΛΕΙΖΕΡ	10-06-2024	20240600035
<i>THE PARTITION IKE</i>	ΣΥΣΤΗΜΑ ΧΩΡΙΣΜΑΤΩΝ ΓΡΑΦΕΙΟΥ	27-06-2024	20240600037
<i>THE PARTITION IKE</i>	ΣΥΣΤΗΜΑ ΧΩΡΙΣΜΑΤΩΝ ΓΡΑΦΕΙΟΥ	27-06-2024	20240600038
<i>ΑΝΤΙΘΕΣΗ Ε.Ε.</i>	ΔΙΑΚΟΣΜΗΤΙΚΑ ΣΧΕΔΙΑ	06-06-2024	20240600032
<i>ΟΙΝΟΠΟΙΑ ΜΑΛΑΜΑΤΙΝΑ ΑΕΒΕ</i>	ΣΧΗΜΑ ΦΙΑΛΗΣ ΓΙΑ ΟΙΝΟΥΣ, ΓΙΑ ΑΡΩΜΑΤΑ ΚΑΙ ΓΙΑ ΆΛΛΑ ΠΡΟΪΟΝΤΑ.	28-06-2024	20240600039
<i>ΠΕΝΑ ΟΜΟΡΡΥΘΜΟΣ ΕΤΑΙΡΙΑ</i>	ΠΕΡΙΛΑΙΜΙΟ-ΚΟΥΜΠΩΜΑ ΓΙΑ ΠΕΡΙΛΑΙΜΙΟ-ΚΟΣΜΗΜΑ	21-06-2024	20240600036

ΜΕΡΟΣ Α΄

ΑΙΤΗΣΕΙΣ ΚΑΙ ΑΝΑΒΟΛΕΣ ΣΧΕΔΙΩΝ Ή ΥΠΟΔΕΙΓΜΑΤΩΝ

ΑΝΑΒΟΛΕΣ

ΟΥΔΕΜΙΑ

ΜΕΡΟΣ Β'

ΧΟΡΗΓΗΣΕΙΣ

(11) Αριθμός Πιστοποιητικού Καταχώρησης Σχεδίου ή Υποδείγματος	6004832
(21) Αρ. Αίτησης Σχ. ή Υπ	20240600021
(22) Ημερομηνία Κατάθεσης	18-04-2024
(15) Ημερομηνία Καταχώρησης	07-10-2024
(73) Δικαιούχος(οι)	ΠΟΛΥΦΟΡΜΑ ΔΙΟΓΚΩΜΕΝΗ ΠΟΛΥΣΤΕΡΙΝΗ ΑΒΕΕ ΘΕΣΗ ΚΕΣΣΕΡΙ ΟΙΝΟΦΥΤΑ 32011 GR
(54) Προσδιορισμός Αντικειμένου	ΠΟΛΥΣΠΟΡΕΙΟ 280 ΘΕΣΕΩΝ

Περισσότερα στοιχεία στην πρώτη δημοσίευση: ΕΛΒΙ (Τεύχος Β): Αυγούστου 2024

(11) Αριθμός Πιστοποιητικού Καταχώρησης Σχεδίου ή Υποδείγματος	6004833
(21) Αρ. Αίτησης Σχ. ή Υπ	20240600022
(22) Ημερομηνία Κατάθεσης	23-04-2024
(15) Ημερομηνία Καταχώρησης	07-10-2024
(73) Δικαιούχος(οι)	ΤΣΟΛΙΑΚΟΥ ΙΕΡΟΘΕΟΥ ΔΙΚΑΤΕΡΙΝΗ ΙΕΡΑ ΜΟΝΗ ΠΑΝΤΑΝΑΣΣΗΣ ΜΥΣΤΡΑΣ 23100 GR
(54) Προσδιορισμός Αντικειμένου	ΧΕΙΡΟΠΟΙΗΤΕΣ ΦΟΡΕΣΙΕΣ

Περισσότερα στοιχεία στην πρώτη δημοσίευση: ΕΛΒΙ (Τεύχος Β): Αυγούστου 2024

(11) Αριθμός Πιστοποιητικού Καταχώρησης Σχεδίου ή Υποδείγματος	6004834
(21) Αρ. Αίτησης Σχ. ή Υπ	20240600023
(22) Ημερομηνία Κατάθεσης	24-04-2024
(15) Ημερομηνία Καταχώρησης	07-10-2024
(73) Δικαιούχος(οι)	ANNA ΠΑΠΑΖΟΓΛΟΥ & ΣΙΑ ΟΕ ΠΑΡΝΗΘΟΣ 10 ΑΘΗΝΑ 18233 GR
(54) Προσδιορισμός Αντικειμένου	ΧΑΡΤΙΝΗ ΚΥΛΙΝΔΡΙΚΗ ΣΥΣΚΕΥΑΣΙΑ

Περισσότερα στοιχεία στην πρώτη δημοσίευση: ΕΛΒΙ (Τεύχος Β): Αυγούστου 2024

(11) Αριθμός Πιστοποιητικού Καταχώρησης Σχεδίου ή Υποδείγματος	6004835
(21) Αρ. Αίτησης Σχ. ή Υπ	20240600024
(22) Ημερομηνία Κατάθεσης	24-04-2024
(15) Ημερομηνία Καταχώρησης	07-10-2024
(73) Δικαιούχος(οι)	DIMTECH ΑΝΩΝΥΜΗ ΤΕΧΝΙΚΗ ΚΑΙ ΕΜΠΟΡΙΚΗ ΕΤΑΙΡΕΙΑ ΚΛΙΜΑΤΙΣΜΟΥ Κ.ΚΑΡΑΜΑΝΛΗ ΚΑΙ ΗΡΩΝ ΠΟΛΥΤΕΧΝΕΙΟΥ ΑΣΠΡΟΠΥΡΓΟΣ ΑΤΤΙΚΗΣ 19300 GR
(54) Προσδιορισμός Αντικειμένου	ΣΥΣΤΗΜΑΤΑ ΑΠΟΣΜΗΣΗΣ ΚΑΙ ΕΞΑΡΤΗΜΑΤΑ ΑΥΤΩΝ

Περισσότερα στοιχεία στην πρώτη δημοσίευση: ΕΛΒΙ (Τεύχος Β): Αυγούστου 2024

(11) Αριθμός Πιστοποιητικού Καταχώρησης Σχεδίου ή Υποδείγματος	6004836
(21) Αρ. Αίτησης Σχ. ή Υπ	20240600025
(22) Ημερομηνία Κατάθεσης	24-04-2024
(15) Ημερομηνία Καταχώρησης	07-10-2024
(73) Δικαιούχος(οι)	ΔΙΜΤΕΧ ΑΝΩΝΥΜΗ ΤΕΧΝΙΚΗ ΚΑΙ ΕΜΠΟΡΙΚΗ ΕΤΑΙΡΕΙΑ ΚΛΙΜΑΤΙΣΜΟΥ Κ.ΚΑΡΑΜΑΝΛΗ ΚΑΙ ΗΡΩΩΝ ΠΟΛΥΤΕΧΝΕΙΟΥ ΑΣΠΡΟΠΥΡΓΟΣ ΑΤΤΙΚΗΣ 19300 GR
(54) Προσδιορισμός Αντικειμένου	ΚΑΛΥΜΜΑ ΦΡΕΑΤΙΟΥ

Περισσότερα στοιχεία στην πρώτη δημοσίευση: ΕΔΒΙ (Τεύχος Β): Αυγούστου 2024

(11) Αριθμός Πιστοποιητικού Καταχώρησης Σχεδίου ή Υποδείγματος	6004837
(21) Αρ. Αίτησης Σχ. ή Υπ	20240600026
(22) Ημερομηνία Κατάθεσης	30-04-2024
(15) Ημερομηνία Καταχώρησης	07-10-2024
(73) Δικαιούχος(οι)	ΚΑΣΣΟΡΗΣ ΝΙΚΟΛΑΟΥ ΣΤΕΦΑΝΟΣ ΞΑΝΘΙΠΠΟΥ 82 ΧΟΛΑΡΓΟΣ 15561 GR
(54) Προσδιορισμός Αντικειμένου	ΕΞΟΠΛΙΣΜΟΣ ΕΙΔΩΝ ΥΓΙΕΙΝΗΣ

Περισσότερα στοιχεία στην πρώτη δημοσίευση: ΕΔΒΙ (Τεύχος Β): Αυγούστου 2024

**ΕΥΡΕΤΗΡΙΟ ΕΚΔΟΘΕΝΤΩΝ ΣΧΕΔΙΩΝ Ή ΥΠΟΔΕΙΓΜΑΤΩΝ
ΣΥΜΦΩΝΑ ΜΕ ΤΗΝ ΑΛΦΑΒΗΤΙΚΗ ΣΕΙΡΑ ΤΩΝ ΔΙΚΑΙΟΥΧΩΝ**

Δικαιούχος(οι) (73)	Προσδιορισμός Αντικειμένου Σχεδίου ή Υποδείγματος (54)	Ημερομηνία Καταχώρησης (15)	Αριθμός Πιστοποιητικού Καταχώρησης Σχεδίου ή Υποδείγματος (11)
<i>DIMTECH ΑΝΩΝΥΜΗ ΤΕΧΝΙΚΗ ΚΑΙ ΕΜΠΟΡΙΚΗ ΕΤΑΙΡΕΙΑ ΚΛΙΜΑΤΙΣΜΟΥ</i>	ΣΥΣΤΗΜΑΤΑ ΑΠΟΣΜΗΣΗΣ ΚΑΙ ΕΞΑΡΤΗΜΑΤΑ ΑΥΤΩΝ	07-10-2024	6004835
<i>DIMTECH ΑΝΩΝΥΜΗ ΤΕΧΝΙΚΗ ΚΑΙ ΕΜΠΟΡΙΚΗ ΕΤΑΙΡΕΙΑ ΚΛΙΜΑΤΙΣΜΟΥ</i>	ΚΑΛΥΜΜΑ ΦΡΕΑΤΙΟΥ	07-10-2024	6004836
<i>ANNA ΠΑΠΑΖΟΓΛΟΥ & ΣΙΑ ΟΕ</i>	ΧΑΡΤΙΝΗ ΚΥΛΙΝΔΡΙΚΗ ΣΥΣΚΕΥΑΣΙΑ	07-10-2024	6004834
<i>ΚΑΣΣΟΡΗΣ ΝΙΚΟΛΑΟΥ ΣΤΕΦΑΝΟΣ</i>	ΕΞΟΠΛΙΣΜΟΣ ΕΙΔΩΝ ΥΓΙΕΙΝΗΣ	07-10-2024	6004837
<i>ΠΟΛΥΦΟΡΜΑ ΔΙΟΓΚΩΜΕΝΗ ΠΟΛΥΣΤΕΡΙΝΗ ΑΒΕΕ</i>	ΠΟΛΥΣΠΟΡΕΙΟ 280 ΘΕΣΕΩΝ	07-10-2024	6004832
<i>ΤΣΟΛΙΑΚΟΥ ΙΕΡΟΘΕΟΥ ΑΙΚΑΤΕΡΙΝΗ</i>	ΧΕΙΡΟΠΟΙΗΤΕΣ ΦΟΡΕΣΙΕΣ	07-10-2024	6004833

ΜΕΡΟΣ Γ'

ΑΝΑΝΕΩΣΕΙΣ

(11) Αριθμός Πιστοποιητικού Καταχώρησης Σχεδίου ή Υποδείγματος:	6001932
(21) Αρ. Αίτησης Σχ. ή Υπ.:	20040600116
(73) Δικαιούχος(οι):	EUROPA PROFIL ΑΛΟΥΜΙΝΙΟ Α.Β.Ε. 56ο ΧΛΜ ΕΘΝΙΚΗΣ ΟΔΟΥ ΑΘΗΝΩΝ-ΛΑΜΙΑΣ ΟΙΝΟΦΥΤΑ (ΒΟΙΩΤΙΑΣ) 32011 GR
(15) Ημερομηνία Ανανέωσης:	19-10-2024
(17) Περίοδος Προστασίας:	(5η 5ετία)
(18) Ημ. Αήξης Ανανέωσης:	19-10-2029
(11) Αριθμός Πιστοποιητικού Καταχώρησης Σχεδίου ή Υποδείγματος:	6001933
(21) Αρ. Αίτησης Σχ. ή Υπ.:	20040600117
(73) Δικαιούχος(οι):	EUROPA PROFIL ΑΛΟΥΜΙΝΙΟ Α.Β.Ε. 56ο ΧΛΜ ΕΘΝΙΚΗΣ ΟΔΟΥ ΑΘΗΝΩΝ-ΛΑΜΙΑΣ ΟΙΝΟΦΥΤΑ (ΒΟΙΩΤΙΑΣ) 32011 GR
(15) Ημερομηνία Ανανέωσης:	19-10-2024
(17) Περίοδος Προστασίας:	(5η 5ετία)
(18) Ημ. Αήξης Ανανέωσης:	19-10-2029
(11) Αριθμός Πιστοποιητικού Καταχώρησης Σχεδίου ή Υποδείγματος:	6002776
(21) Αρ. Αίτησης Σχ. ή Υπ.:	20080600205
(73) Δικαιούχος(οι):	ΚΟΥΤΣΙΜΑΝΗ ΦΑΝΗ 28ης Οκτωβρίου 3, ΛΙΤΟΧΩΡΟ (ΠΙΕΡΙΑΣ) 60200 GR
(15) Ημερομηνία Ανανέωσης:	14-10-2023
(17) Περίοδος Προστασίας:	(4η 5ετία)
(18) Ημ. Αήξης Ανανέωσης:	14-10-2028
(11) Αριθμός Πιστοποιητικού Καταχώρησης Σχεδίου ή Υποδείγματος:	6003018
(21) Αρ. Αίτησης Σχ. ή Υπ.:	20090600195
(73) Δικαιούχος(οι):	ΓΙΑΝΝΑΚΟΣ ΣΠΥΡΙΔΩΝ Περικλέους 51-53 ΧΟΛΑΡΓΟΣ (ΑΤΤΙΚΗΣ) 15561 GR
(15) Ημερομηνία Ανανέωσης:	15-10-2024
(17) Περίοδος Προστασίας:	(4η 5ετία)
(18) Ημ. Αήξης Ανανέωσης:	15-10-2029
(11) Αριθμός Πιστοποιητικού Καταχώρησης Σχεδίου ή Υποδείγματος:	6004447
(21) Αρ. Αίτησης Σχ. ή Υπ.:	20190600072
(73) Δικαιούχος(οι):	ΘΕΟΦΙΛΑΤΟΣ ΓΕΡΑΣΙΜΟΥ ΑΝΔΡΕΑΣ Αγίων Αναργύρων 27 ΠΑΛΑΙΟ ΦΑΛΛΗΡΟ 17564 GR
(15) Ημερομηνία Ανανέωσης:	04-10-2024
(17) Περίοδος Προστασίας:	(2η 5ετία)
(18) Ημ. Αήξης Ανανέωσης:	04-10-2029

(11) Αριθμός Πιστοποιητικού Καταχώρησης Σχεδίου ή Υποδείγματος:	6004457
(21) Αρ. Αίτησης Σχ. ή Υπ.:	20190600082
(73) Δικαιούχος(οι):	ΠΑΝΑΓΙΩΤΟΠΟΥΛΟΣ ΚΕΡΑΜΟΤΟΥΒΛΟΠΟΪΑ ΑΝΩΝΥΜΗ ΒΙΟΤΕΧΝΙΚΗ ΕΜΠΟΡΙΚΗ 82ο χλμ Ε.Ο ΠΑΤΡΩΝ . ΑΜΑΛΙΑΔΑ 27200 GR
(15) Ημερομηνία Ανανέωσης:	20-11-2024
(17) Περίοδος Προστασίας:	(2η 5ετία)
(18) Ημ. Αήξης Ανανέωσης:	20-11-2029

ΜΕΡΟΣ Δ'

ΛΗΞΕΙΣ

(11) Αριθμός Πιστοποιητικού Καταχώρησης Σχεδίου ή Υποδείγματος:	6000600
(21) Αρ. Αίτησης Σχ. ή Υπ.:	990600206
(73) Δικαιούχος(οι):	ΚΑΤΣΙΦΑΣ ΓΕΩΡΓΙΟΣ ΑΝΩΝΥΜΗ ΒΙΟΤΕΧΝΙΚΗ ΚΑΙ ΕΜΠΟΡΙΚΗ ΕΤΑΙΡΕΙΑ ΕΙΣΑΓΩΓΗ-ΕΠΕΞΕΡΓΑΣΙΑ-ΕΜΠΟΡΙΟ ΚΑΦΕΛΩΝ ΚΑΙ ΜΠΑΧΑΡΙΚΩΝ 7ο χλμ Εθν.Οδού Λάρισας-Φαλάνης, ΦΑΛΑΝΗ ΛΑΡΙΣΑ 400 11 GR
(18) Ημερομηνία Λήξης:	23-09-2024
(11) Αριθμός Πιστοποιητικού Καταχώρησης Σχεδίου ή Υποδείγματος:	6001844
(21) Αρ. Αίτησης Σχ. ή Υπ.:	20040600028
(73) Δικαιούχος(οι):	CRETA ECO PHOENIX ΑΝΩΝΥΜ. ΕΤΑΙΡΕΙΑ ΔΙΑΧΕΙΡΗΣΗΣ ΠΕΡΙΒΑΛΛΟΝΤΟΣ ΚΑΙ ΑΝΑΚΥΚΛΩΣΗΣ μ.δ. CRETA ECO-PHOENIX Α.Ε.& CRETA ECO ... ΒΙΠΕ Ηρακλείου Ν.ΑΛΙΚΑΡΝΑΣΣΟΣ (ΗΡΑΚΛΕΙΟΥ) 71601 GR
(18) Ημερομηνία Λήξης:	23-03-2024
(11) Αριθμός Πιστοποιητικού Καταχώρησης Σχεδίου ή Υποδείγματος:	6001845
(21) Αρ. Αίτησης Σχ. ή Υπ.:	20040600029
(73) Δικαιούχος(οι):	ΠΑΠΑΓΕΩΡΓΙΟΥ ΣΤΕΦΑΝΟΣ ΚΑΙ ΣΙΑ Ο.Ε. Δοξαρά 5 ΑΘΗΝΑ (ΑΤΤΙΚΗΣ) 11143 GR
(18) Ημερομηνία Λήξης:	29-03-2024
(11) Αριθμός Πιστοποιητικού Καταχώρησης Σχεδίου ή Υποδείγματος:	6003785
(21) Αρ. Αίτησης Σχ. ή Υπ.:	20140600021
(73) Δικαιούχος(οι):	ΑΦΟΙ Κ.ΣΗΦΑΚΗ ΟΕ Θέση Βραχάτι, Αυλώνας Αττικής ΑΥΛΩΝΑ (ΑΤΤΙΚΗΣ) 19011 GR
(18) Ημερομηνία Λήξης:	13-03-2024
(11) Αριθμός Πιστοποιητικού Καταχώρησης Σχεδίου ή Υποδείγματος:	6003786
(21) Αρ. Αίτησης Σχ. ή Υπ.:	20140600022
(73) Δικαιούχος(οι):	SCANIA CV AB Vagnmakarvagen 1 SODERTALJE 15187 SE
(18) Ημερομηνία Λήξης:	17-03-2024
(11) Αριθμός Πιστοποιητικού Καταχώρησης Σχεδίου ή Υποδείγματος:	6003787
(21) Αρ. Αίτησης Σχ. ή Υπ.:	20140600023
(73) Δικαιούχος(οι):	ΚΑΛΛΙΟΝΤΖΗ ΑΓΓΕΛΟΥ ΜΑΤΘΙΛΔΗ Πανοράματος 7 ΑΝΟΙΞΗ (ΑΤΤΙΚΗΣ) 14569 GR
(18) Ημερομηνία Λήξης:	19-03-2024

(11) Αριθμός Πιστοποιητικού Καταχώρησης Σχεδίου ή Υποδείγματος:	6003789
(21) Αρ. Αίτησης Σχ. ή Υπ.:	20140600025
(73) Δικαιούχος(οι):	EUROPA PROFIL ΑΛΟΥΜΙΝΙΟ Α.Β.Ε. 56ο ΧΛΜ ΕΘΝΙΚΗΣ ΟΔΟΥ ΑΘΗΝΩΝ-ΛΑΜΙΑΣ 0 ΟΙΝΟΦΥΤΑ (ΒΟΙΩΤΙΑΣ) 32011 GR
(18) Ημερομηνία Λήξης:	24-03-2024
(11) Αριθμός Πιστοποιητικού Καταχώρησης Σχεδίου ή Υποδείγματος:	6004399
(21) Αρ. Αίτησης Σχ. ή Υπ.:	20190600020
(73) Δικαιούχος(οι):	ΝΕΡΑ ΚΡΗΤΗΣ ΑΒΕΕ Αριστείδου 1-3 ΑΧΑΡΝΕΣ - ΑΘΗΝΑ 13677 GR
(18) Ημερομηνία Λήξης:	07-03-2024
(11) Αριθμός Πιστοποιητικού Καταχώρησης Σχεδίου ή Υποδείγματος:	6004401
(21) Αρ. Αίτησης Σχ. ή Υπ.:	20190600022
(73) Δικαιούχος(οι):	ΓΡΑΨΑΣ ΑΝΑΣΤΑΣΙΟΥ ΔΗΜΗΤΡΙΟΣ Λεωφόρος Μεσογείων 179 ΑΘΗΝΑ 11525 GR
(18) Ημερομηνία Λήξης:	15-03-2024
(11) Αριθμός Πιστοποιητικού Καταχώρησης Σχεδίου ή Υποδείγματος:	6004403
(21) Αρ. Αίτησης Σχ. ή Υπ.:	20190600024
(73) Δικαιούχος(οι):	ΧΡΙΣΤΑΚΗΣ ΓΕΩΡΓΙΟΥ ΧΡΗΣΤΟΣ 5ο ΧΙΛ.ΕΘΝΙΚΗΣ ΟΔΟΥ ΙΩΑΝΝΙΝΩΝ . ΙΩΑΝΝΙΝΑ 45500 GR
(18) Ημερομηνία Λήξης:	19-03-2024
(11) Αριθμός Πιστοποιητικού Καταχώρησης Σχεδίου ή Υποδείγματος:	6004406
(21) Αρ. Αίτησης Σχ. ή Υπ.:	20190600027
(73) Δικαιούχος(οι):	ΣΟΦΙΑΝΟΥ ΝΑΠΟΛΕΟΝΤΟΣ ΚΛΕΟΝΙΚΗ Σπερχιάδος 8 ΠΕΡΙΣΤΕΡΙ 12133 GR
(18) Ημερομηνία Λήξης:	22-03-2024

ΜΕΡΟΣ Ε'

ΜΕΤΑΒΟΛΕΣ

ΑΙΤΗΣΕΙΣ/ΧΟΡΗΓΗΣΕΙΣ

ΑΛΛΑΓΗ/ΑΡΣΗ ΠΛΗΡΕΞΟΥΣΙΟΥ

(21) Αριθμός Αίτησης Σχεδίου ή Υποδείγματος: 20150600044
(11) Αριθμός Πιστοποιητικού Καταχώρησης Σχεδίου ή Υποδείγματος: 6003933
(73/74) Ιδιότητα: Πληρεξούσιος
(74) Αρχικά Στοιχεία : ΜΗΝΑΣ ΜΙΧΑΛΟΒΙΤΣ
(74) Τελικά Στοιχεία :
1) ΧΡΙΣΤΙΝΑ ΜΑΣΟΥΛΑ
2) ΑΠΟΣΤΟΛΟΣ ΘΕΟΔΩΡΟΥ
3) ΕΙΡΗΝΗ ΔΗΜΝΙΟΥΔΗ
4) ΜΑΡΙΑ ΔΗΜΝΙΟΥΔΗ
Σίνα 11, 10680 ΑΘΗΝΑ

ΑΛΛΑΓΗ/ΑΡΣΗ ΑΝΤΙΚΛΗΤΟΥ

(21) Αριθμός Αίτησης Σχεδίου ή Υποδείγματος: 20150600044
(11) Αριθμός Πιστοποιητικού Καταχώρησης Σχεδίου ή Υποδείγματος: 6003933
(73/74) Ιδιότητα: Αντίκλητος
(74) Αρχικά Στοιχεία : ΜΗΝΑΣ ΜΙΧΑΛΟΒΙΤΣ
(74) Τελικά Στοιχεία : ΧΡΙΣΤΙΝΑ ΜΑΣΟΥΛΑ
Σίνα 11, 10680 ΑΘΗΝΑ

ΜΕΡΟΣ ΣΤ'

ΔΙΟΡΘΩΣΕΙΣ ΚΑΙ ΕΠΑΝΑΔΗΜΟΣΙΕΥΣΕΙΣ

ΔΙΟΡΘΩΣΕΙΣ

ΟΥΔΕΜΙΑ

ΕΠΑΝΑΛΗΜΟΣΙΕΥΣΕΙΣ

ΟΥΔΕΜΙΑ

ΜΕΡΟΣ Ζ'

ΑΝΑΚΟΙΝΩΣΕΙΣ - ΣΥΝΔΡΟΜΕΣ

ΟΥΔΕΜΙΑ

ΣΥΝΔΡΟΜΕΣ ΓΙΑ ΤΟ ΕΔΒΙ

- α) Σε οπτικό δίσκο (CD), ως εξής: Τεύχη Α' και Β' μαζί ανά δίσκο..... ΕΥΡΩ 2,00
- Ετήσια συνδρομή Εσωτερικού για τα Τεύχη Α' και Β' μαζί..... ΕΥΡΩ 22,00
- Ετήσια συνδρομή Εξωτερικού για τα Τεύχη Α' και Β' μαζί..... ΕΥΡΩ 44,00
- β) Ετήσια συνδρομή για τα Τεύχη Α' και Β' μαζί σε έντυπη μορφή και σε οπτικό δίσκο (CD) ταυτόχρονα.
- Ετήσια συνδρομή Εσωτερικού..... ΕΥΡΩ 77,00
- Ετήσια συνδρομή Εξωτερικού..... ΕΥΡΩ 154,00
- γ) Ετήσια συνδρομή για την πρόσβαση και στα δύο Τεύχη του ΕΔΒΙ στις ιστοσελίδες του ΟΒΙ..... ΕΥΡΩ 0,00

Κάθε ενδιαφερόμενος μπορεί να προμηθεύεται το ΕΔΒΙ ή να ζητήσει να γίνει συνδρομητής από τον:

Οργανισμό Βιομηχανικής Ιδιοκτησίας (ΟΒΙ)
Γιάννη Σταυρουλάκη 5 (πρώην Παντανάσσης)
151 25 Παράδεισος Αμαρουσίου
τηλ.: 2106828231

SUBSCRIPTIONS FOR THE INDUSTRIAL PROPERTY BULLETIN

- a) On compact disc (CD): Volume A' and B', price per disc..... EURO 2,00
- Annual domestic subscription for both Volumes (A' and B')..... EURO 22,00
- Annual foreign subscription for both Volumes (A' and B')..... EURO 44,00
- b) Annual subscription for both Volumes (A' and B') in printed form
and on compact disc (CD) simultaneously.
- Annual domestic subscription..... EURO 77,00
- Annual foreign subscription..... EURO 154,00
- c) Annual subscription for access to both Volumes (A' and B')
displayed on the OBI's website pages..... EURO 0,00

For bulletin purchasing or subscription information, please contact:

5, Gianni Stavroulaki str. (former Pandanassis str.)
151 25 Paradissos Amarousiou
Athens - Greece
Tel.:+30(210)6828231