

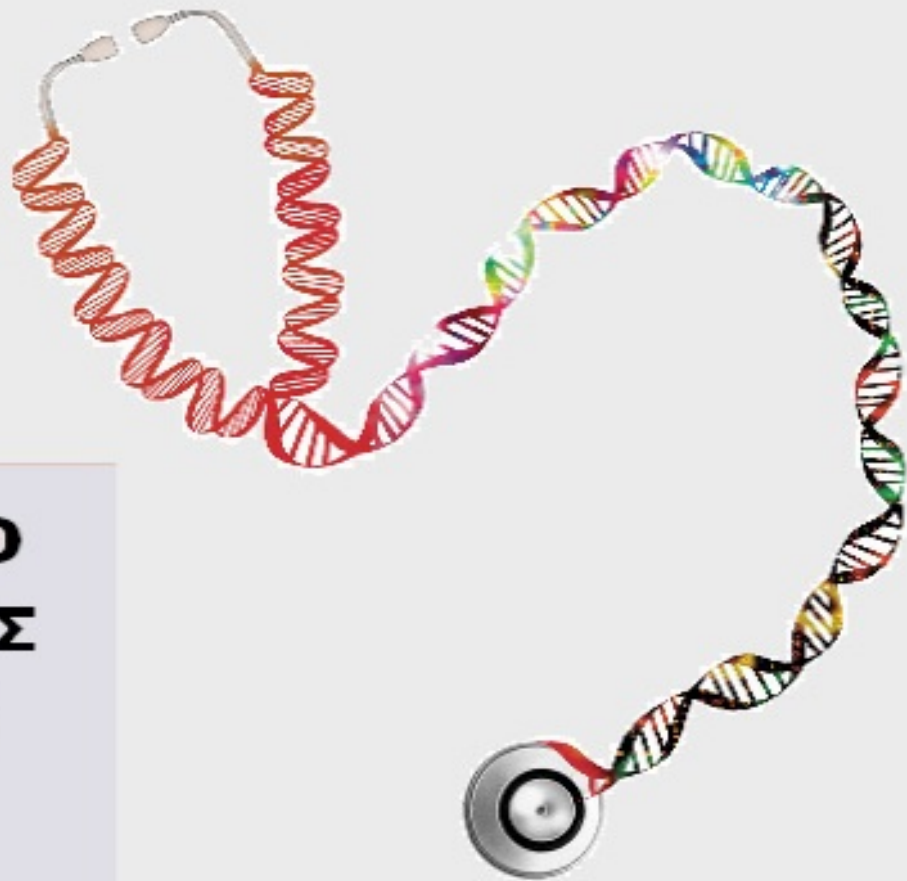

ΟΡΓΑΝΙΣΜΟΣ
ΒΙΟΜΗΧΑΝΙΚΗΣ
ΙΔΙΟΚΤΗΣΙΑΣ



National Human Genome Research Institute

**ΕΙΔΙΚΟ ΔΕΛΤΙΟ
ΒΙΟΜΗΧΑΝΙΚΗΣ
ΙΔΙΟΚΤΗΣΙΑΣ
(ΕΔΒΙ)**

**ΤΕΥΧΟΣ Β΄
ΣΧΕΔΙΑ Ή ΥΠΟΔΕΙΓΜΑΤΑ
ΙΟΥΝΙΟΣ 2021**



ΟΡΓΑΝΙΣΜΟΣ
ΒΙΟΜΗΧΑΝΙΚΗΣ
ΙΔΙΟΚΤΗΣΙΑΣ

Γιάννη Σταυρουλάκη 5 (πρώην Παντανάσσης)
151 25 Παράδεισος Αμαρουσίου

ΤΕΛΕΦΑΞ: 210 6819231

ΤΗΛΕΦΩΝΑ:

ΓΕΝΙΚΕΣ ΠΛΗΡΟΦΟΡΙΕΣ:210 6183500
ΚΑΤΑΘΕΣΕΙΣ:210 6183593
ΤΕΛΗ:210 6183594
ΕΞΕΤΑΣΤΕΣ:210 6183595
ΛΟΓΙΣΤΗΡΙΟ:.....210 6183596
ΝΟΜΙΚΑ ΘΕΜΑΤΑ:210 6183597
ΤΕΧΝΙΚΗ ΠΛΗΡΟΦΟΡΗΣΗ: .. 210 6183598
ΔΗΜΟΣΙΕΣ ΣΧΕΣΕΙΣ: 210 6183599

Επιμέλεια - Έκδοση:
Μαρία Βουτζούλια
Οργανισμός Βιομηχανικής Ιδιοκτησίας (OBI)

© Οργανισμός Βιομηχανικής Ιδιοκτησίας (OBI)

26-07-2021



INDUSTRIAL
PROPERTY
ORGANISATION

5, Gianni Stavroulaki str.(former Pandanassis str.)
GR 151 25 Paradissos Amaroussiou Athens, Greece

TELEFAX: 210 6819231

TELEPHONE:

GENERAL INFORMATION: +30 210 6183500
RECEIVING OFFICE: +30 210 6183593
FEES: +30 210 6183594
EXAMINERS: +30 210 6183595
ACCOUNTS OFFICE: +30 210 6183596
LEGAL METTERS:+30 210 6183597
TECHNICAL INFORMATION:+30 210 6183598
PUBLIC RELATIONS:+30 210 6183599

Editor - Publisher:
Maria Voutzoulia
Industrial Property Organisation (OBI)

© Industrial Property Organisation (OBI)

26-07-2021

ΕΙΣΑΓΩΓΙΚΟ ΣΗΜΕΙΩΜΑ

Το Ειδικό Δελτίο Βιομηχανικής Ιδιοκτησίας τηρείται από τον Οργανισμό Βιομηχανικής Ιδιοκτησίας (Ο.Β.Ι.) κατ' εφαρμογή του άρθρου 4 του νόμου 1733/1987(ΦΕΚ 171,Α') και αποτελείται δύο τεύχη:

Στο **ΤΕΥΧΟΣ Α'** δημοσιεύονται σε μηνιαία βάση τα εξής :

- Αιτήσεις και χορηγήσεις Διπλωμάτων Ευρεσιτεχνίας (Δ.Ε.)
- Αιτήσεις και χορηγήσεις Πιστοποιητικών Υποδείγματος Χρησιμότητας (Π.Υ.Χ.)
- Αιτήσεις και χορηγήσεις Συμπληρωματικών Πιστοποιητικών Προστασίας για Φυτοπροστατευτικά προϊόντα (Σ.Π.Π.Φ.Π.)
- Αιτήσεις και χορηγήσεις Συμπληρωματικών Πιστοποιητικών Προστασίας για Φάρμακα (Σ.Π.Π.Φ.)
- Αιτήσεις παράτασης ισχύος για Συμπληρωματικά Πιστοποιητικά Προστασίας για Παιδιατρικά Φάρμακα (Σ.Π.Π.Π.Φ.)
- Αιτήσεις Μετάφρασης Αξιώσεων Ευρωπαϊκών Διπλωμάτων Ευρεσιτεχνίας
- Πιστοποιητικά Μεταφράσεων Ευρωπαϊκών Διπλωμάτων Ευρεσιτεχνίας
- Μεταβολές - Διορθώσεις αιτήσεων και χορηγήσεων τίτλων βιομηχανικής ιδιοκτησίας
- Εκπτώσεις - Ανακλήσεις Εκπτώσεων αιτήσεων και χορηγήσεων τίτλων βιομηχανικής ιδιοκτησίας

Στο **ΤΕΥΧΟΣ Β'** δημοσιεύονται σε μηνιαία βάση οι αιτήσεις και τα καταχωρημένα Σχέδια ή Υποδείγματα.

Τα παραπάνω τεύχη διατίθενται ξεχωριστά.

ΙΟΥΝΙΟΣ 2021
Ημερομηνία έκδοσης : 26-07-2021

ΠΕΡΙΕΧΟΜΕΝΑ

Ανάλυση κωδικών αρθμών.....	5
Συντμήσεις.....	5

**ΜΕΡΟΣ Α΄
ΚΑΤΑΧΩΡΗΜΕΝΕΣ ΑΙΤΗΣΕΙΣ ΣΧΕΔΙΩΝ Ή
ΥΠΟΔΕΙΓΜΑΤΩΝ**

1.Αιτήσεις Σχεδίων ή Υποδειγμάτων.....	6
2.Ευρετήριο αιτήσεων σύμφωνα με την αλφαβητική σειρά των καταθετών.....	68

**ΜΕΡΟΣ Β΄
ΧΟΡΗΓΗΣΕΙΣ ΠΙΣΤΟΠΟΙΗΤΙΚΩΝ ΚΑΤΑΧΩΡΗΣΗΣ
ΣΧΕΔΙΩΝ Ή ΥΠΟΔΕΙΓΜΑΤΩΝ**

1.Πιστοποιητικά καταχώρησης σχεδίων ή υποδειγμάτων.....	70
2.Ευρετήριο πιστοποιητικών καταχώρησης σχεδίων ή υποδειγμάτων σύμφωνα με την αλφαβητική σειρά των καταθετών	72

ΜΕΡΟΣ Γ΄ ΑΝΑΝΕΩΣΕΙΣ.....	73
-------------------------------------	-----------

ΜΕΡΟΣ Δ΄ ΛΗΞΗ ΠΡΟΣΤΑΣΙΑΣ.....	76
--	-----------

ΜΕΡΟΣ Ε΄ ΜΕΤΑΒΟΛΕΣ.....	78
------------------------------------	-----------

ΜΕΡΟΣ ΣΤ΄ ΔΙΟΡΘΩΣΕΙΣ ΚΑΙ ΕΠΑΝΑΔΗΜΟΣΙΕΥΣΕΙΣ.....	79
--	-----------

– ΑΝΑΚΟΙΝΩΣΕΙΣ - ΣΥΝΔΡΟΜΕΣ	81
--	-----------

JUNE 2021
Publication Date: 26-07-2021

CONTENTS

INID Codes.....	5
Abbreviations.....	5

**PART A΄
REGISTERED DESIGN APPLICATIONS**

1.Design Applications.....	6
2.Design Application Index in alphabetical order of the applicant.....	68

**PART B΄
GRANTS OF DESIGN REGISTRATION CERTIFICATES**

1.Design registration certificates.....	70
2.Index of design registration certificates in alphabetical order of the applicant.....	72

PART C΄ RENEWALS.....	73
----------------------------------	-----------

PART D΄ EXPIRY OF PROTECTION.....	76
--	-----------

PART E΄ MODIFICATION.....	78
--------------------------------------	-----------

PART F΄ CORRECTIONS AND RE-PUBLICATIONS.....	79
---	-----------

– ANNOUNCEMENTS - SUBSCRIPTION	81
--	-----------

ΚΩΔΙΚΟΙ ΑΡΙΘΜΟΙ

- (11) Αριθμός Πιστοποιητικού Καταχώρησης Σχεδίου ή Υποδείγματος
- (15) Ημερομηνία Καταχώρησης / Ανανέωσης
- (17) Διάρκεια προστασίας Καταχώρησης / Ανανέωσης
- (18) Ημερομηνία λήξης προστασίας / ανανέωσης προστασίας
- (21) Αριθμός Αίτησης Σχεδίου ή Υποδείγματος
- (22) Ημερομηνία κατάθεσης
- (28) Αριθμός Σχεδίων/Υποδειγμάτων
- (29) Κατάθεση δείγματος
-
- (30) Δεδομένα Προτεραιότητας
- (46) Ημερομηνία λήξης αναβολής δημοσίευσης
- (51) Ταξινόμηση Locarno
- (54) Προσδιορισμός αντικειμένου
-
- (71) Καταθέτης(ες)
- (72) Δημιουργός(οι)
- (73) Δικαιούχος(οι)
- (74) Πληρεξούσιος(οι)
- (-) Αντίκλητος (οι)
– Δεν υπάρχει πρόβλεψη στο αντίστοιχο πρότυπο : WIPO STANDARD ST.80

Οδηγός αναφοράς για το WIPO STANDARD ST.80(Σύσταση που αφορά βιβλιογραφικά δεδομένα σχετικά με τα Σχέδια):

<http://www.wipo.int/export/sites/www/standards/en/pdf/03-80-01.pdf>

INID CODES

- (11) Serial number of the registration and/or number of the design document
- (15) Date of the registration / Date of the renewal
- (17) Expected duration of the registration / renewal
- (18) Expected expiration date of the registration / renewal
- (21) Serial number of the application
- (22) Date of filling of the application
- (28) Number of industrial designs included in the application
- (29) Indication of the form in which the industrial design is filed, e.g., as a reproduction of the industrial design or as a specimen thereof
-
- (30) Data relating to priority under the Paris Convention
- (46) Date of expiration of deferment
- (51) Locarno Classification
- (54) Designation of (s) or product(s) covered by the industrial design or title of the industrial design
-
- (71) Name(s) and address(es) of the applicant(s)
- (72) Name(s) of the creator(s) if known to be such
- (73) Name(s) and address(es) of the owner(s)
- (74) Name(s) and address(es) of the representative(s)
- (-) Name(s) and address(es) of the Contact Person(s)
- Not existing in WIPO STANDARD ST.80

Reference guide to WIPO STANDARD ST.80(RECOMMENDATION CONCERNING BIBLIOGRAPHIC DATA RELATING TO INDUSTRIAL DESIGNS):

<http://www.wipo.int/export/sites/www/standards/en/pdf/03-80-01.pdf>

ΣΥΝΤΜΗΣΕΙΣ

OBI: Οργανισμός Βιομηχανικής Ιδιοκτησίας

EABI: Ειδικό Δελτίο Βιομηχανικής Ιδιοκτησίας

Δ.Σ.: Διοικητικό Συμβούλιο

ΣΧ. ή ΥΠ.: Σχέδιο ή Υπόδειγμα

ΑΡ.ΑΙΤ.: Αριθμός αίτησης

ΜΕΡΟΣ Α΄

ΑΙΤΗΣΕΙΣ ΚΑΙ ΑΝΑΒΟΛΕΣ ΣΧΕΔΙΩΝ Ή ΥΠΟΔΕΙΓΜΑΤΩΝ

ΑΙΤΗΣΕΙΣ

- (21) Αρ. Αίτησης Σχ. ή Υπ: 20200600056
- (22) Ημερομηνία Κατάθεσης: 24-08-2020
- (18) Ημ. Λήξης 1ης πενταετίας: 24-08-2025
- (71) Καταθέτης(ες): **PASSIONE MODERNA ΑΝΩΝΥΜΗ ΕΤΑΙΡΕΙΑ ΕΜΠΟΡΙΑΣ ΚΟΣΜΗΜΑΤΩΝ**
Γρηγορίου Λαμπράκη 16 ΓΛΥΦΑΔΑ 16674 ΕΛΛΑΔΑ
- (30) Συμβ. Προτεραιότητα(ες):
- (72) Δημιουργός(οι): **ΚΑΡΚΑΛΗΣ ΑΘΑΝΑΣΙΟΣ**
- (74) Πληρεξούσιος: **ΑΝΤΩΝΙΑΔΗΣ ΙΩΑΝΝΗΣ**
Ολυμπίου Διαμαντή 16 ΘΕΣΣΑΛΟΝΙΚΗ 54626 ΕΛΛΑΔΑ
- (-) Αντίκλητος: **ΑΝΤΩΝΙΑΔΗΣ ΙΩΑΝΝΗΣ**
Ολυμπίου Διαμαντή 16 ΘΕΣΣΑΛΟΝΙΚΗ 54626 ΕΛΛΑΔΑ
- (28) Αριθμός Σχεδίων/Υποδειγμάτων: 4
- (51) Ταξινόμηση Locarno: 11-01
- (54) Προσδιορισμός Αντικειμένου: **ΚΟΣΜΗΜΑ ΑΠΟ ΧΡΥΣΟ Ή ΑΣΗΜΙ ΜΕ ΠΟΛΥΤΙΜΕΣ ΠΕΤΡΕΣ/ ΛΑΧΤΥΛΙΔΙ ΜΕΝΤΑΓΙΟΝ**
- (29) Κατάθεση δείγματος: Όχι

Πληροφορίες σχετικά με τον αριθμό των σχεδίων και άλλες σημαντικές πληροφορίες:

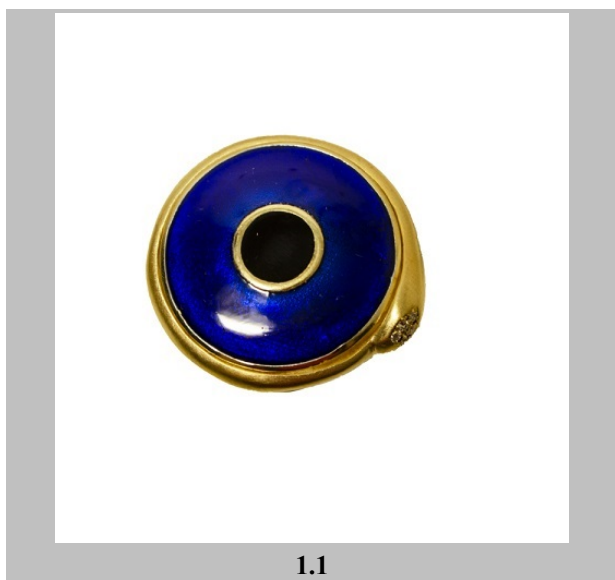



2.1

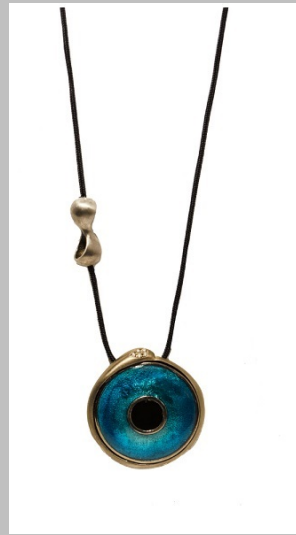

2.2



3



4.1



4.2

- (21) Αρ. Αίτησης Σχ. ή Υπ: **20200600059**
- (22) Ημερομηνία Κατάθεσης: 18-09-2020
- (18) Ημ. Λήξης 1ης πενταετίας: 18-09-2025
- (71) Καταθέτης(ες): **PASSIONE MODERNA ΑΝΩΝΥΜΗ ΕΤΑΙΡΕΙΑ ΕΜΠΟΡΙΑΣ ΚΟΣΜΗΜΑΤΩΝ**
Γρηγορίου Λαμπράκη 16 ΓΛΥΦΑΔΑ 16674 ΕΛΛΑΔΑ
- (30) Συμβ. Προτεραιότητα(ες):
- (72) Δημιουργός(οι):
- (74) Πληρεξούσιος: **ΑΝΤΩΝΙΑΔΗΣ ΙΩΑΝΝΗΣ**
Ολυμπίου Διαμαντή 16 ΘΕΣΣΑΛΟΝΙΚΗ 54626 ΕΛΛΑΔΑ
- (-) Αντίκλητος: **ΑΝΤΩΝΙΑΔΗΣ ΙΩΑΝΝΗΣ**
Ολυμπίου Διαμαντή 16 ΘΕΣΣΑΛΟΝΙΚΗ 54626 ΕΛΛΑΔΑ
- (28) Αριθμός Σχεδίων/Υποδειγμάτων: 1
- (51) Ταξινόμηση Locarno: 11-01
- (54) Προσδιορισμός Αντικειμένου: **ΚΟΣΜΗΜΑ ΜΕΝΤΑΓΙΟΝ**
- (29) Κατάθεση δείγματος: Όχι

Πληροφορίες σχετικά με τον αριθμό των σχεδίων και άλλες σημαντικές πληροφορίες:



(21) Αρ. Αίτησης Σχ. ή Υπ:	20210600001
(22) Ημερομηνία Κατάθεσης:	05-01-2021
(18) Ημ. Λήξης 1ης πενταετίας:	05-01-2026
(71) Καταθέτης(ες):	ΣΠΥΡΙΔΗΣ ΜΗΝΑΣ ΠΡΟΜΗΘΕΑΣ Μακεδονομάχων 30 ΑΝΟΙΞΗ 14569 ΕΛΛΑΔΑ
(30) Συμβ. Προτεραιότητα(ες):	
(72) Δημιουργός(οι):	ΣΠΥΡΙΔΗΣ ΠΡΟΜΗΘΕΑΣ
(74) Πληρεξούσιος:	ΔΗΜΟΠΟΥΛΟΥ ΛΕΥΚΟΘΕΑ Στίλπωνος 25 ΑΘΗΝΑ 11743 ΕΛΛΑΔΑ
(-) Αντίκλητος:	ΔΗΜΟΠΟΥΛΟΥ ΛΕΥΚΟΘΕΑ Στίλπωνος 25 ΑΘΗΝΑ 11743 ΕΛΛΑΔΑ
(28) Αριθμός Σχεδίων/Υποδειγμάτων:	50
(51) Ταξινόμηση Locarno:	11-01
(54) Προσδιορισμός Αντικειμένου:	ΚΟΣΜΗΜΑΤΑ
(29) Κατάθεση δείγματος:	Όχι

Πληροφορίες σχετικά με τον αριθμό των σχεδίων και άλλες σημαντικές πληροφορίες:

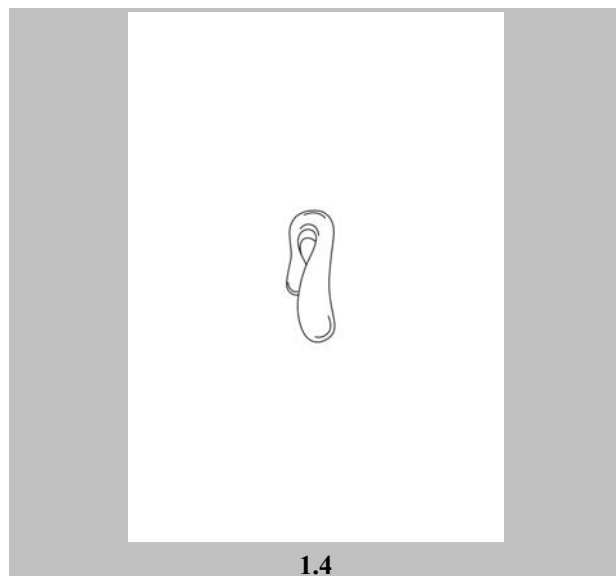
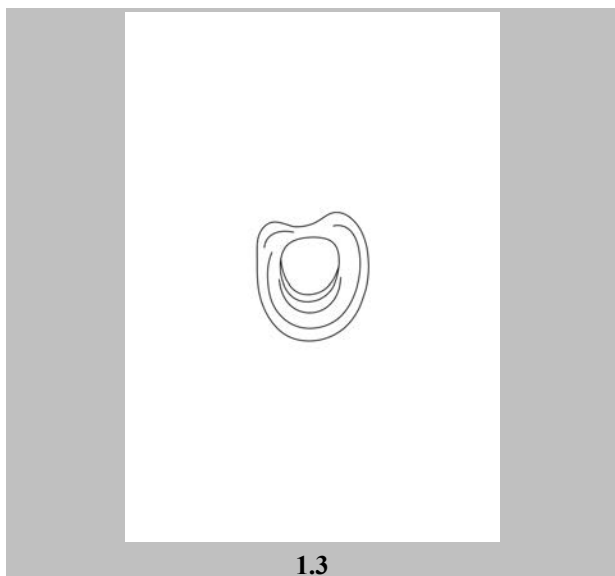
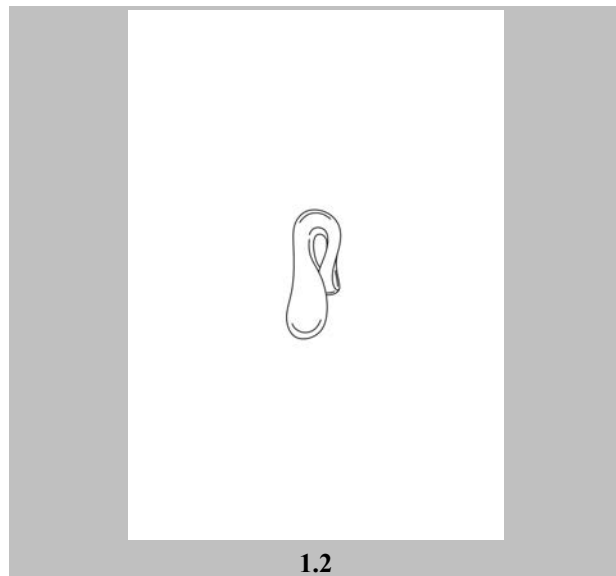
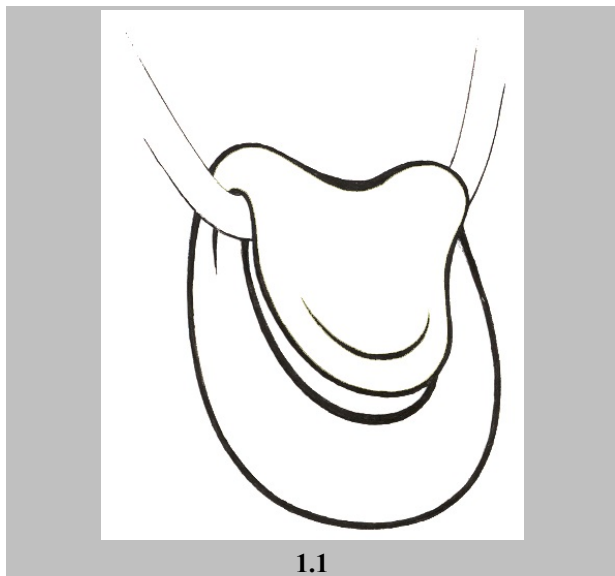

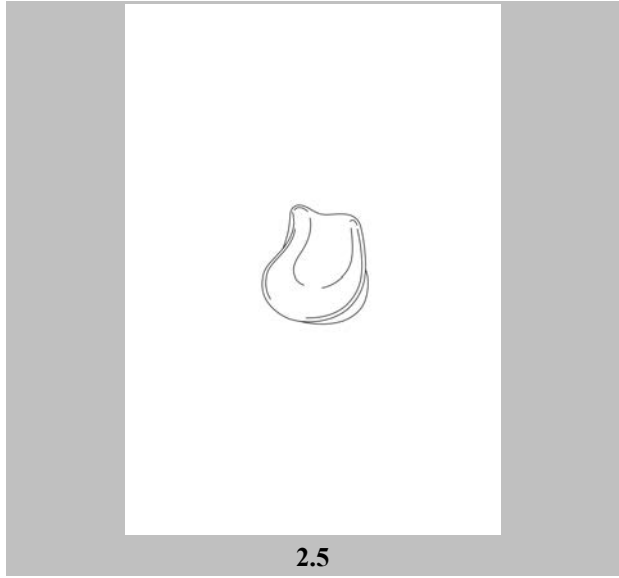
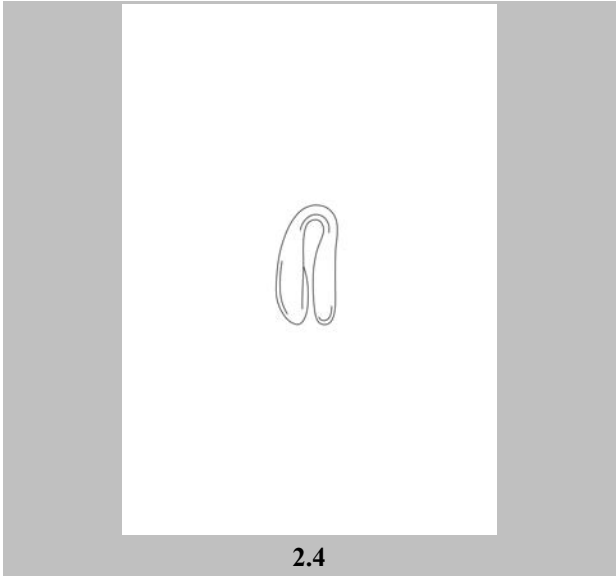
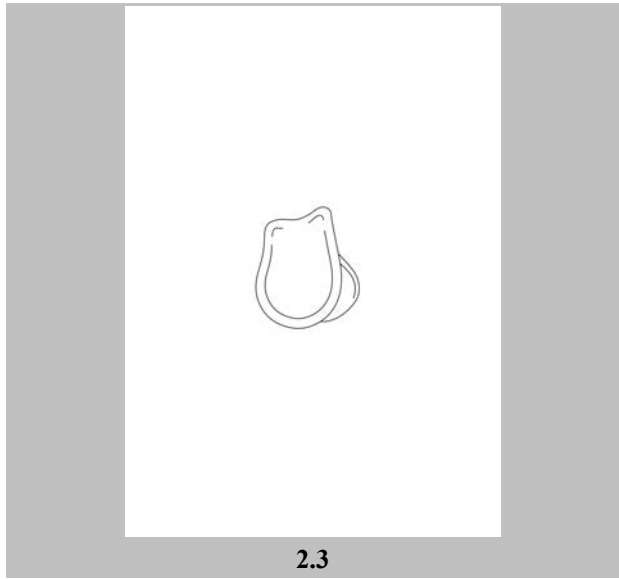
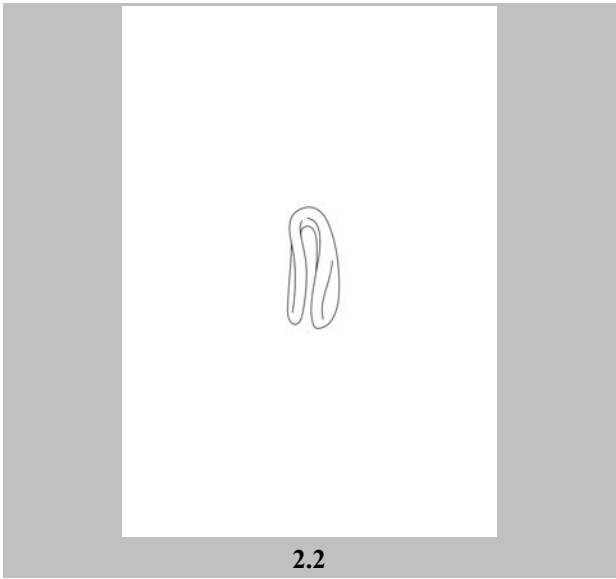
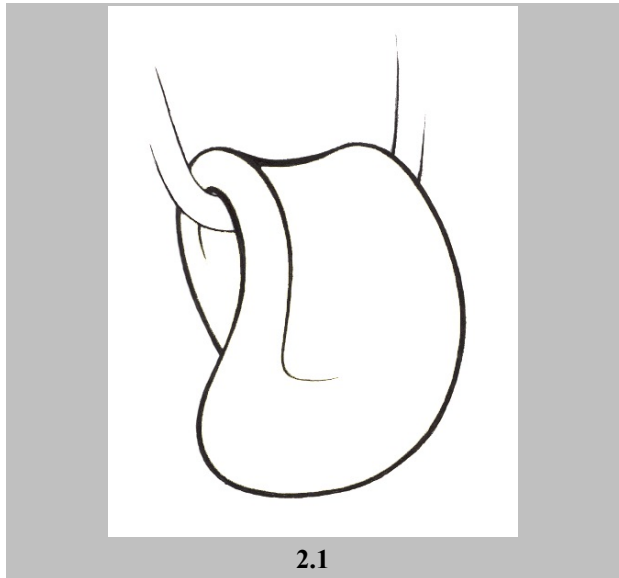
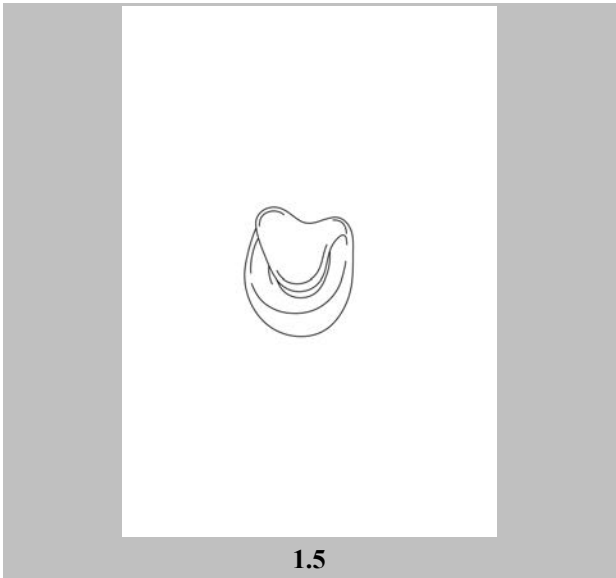

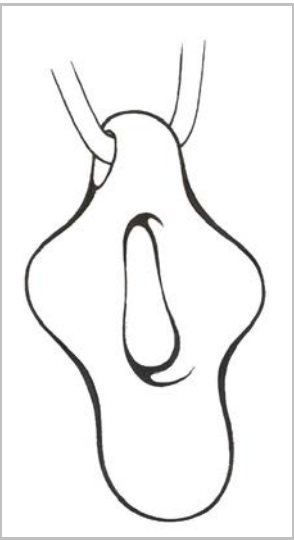

3.1

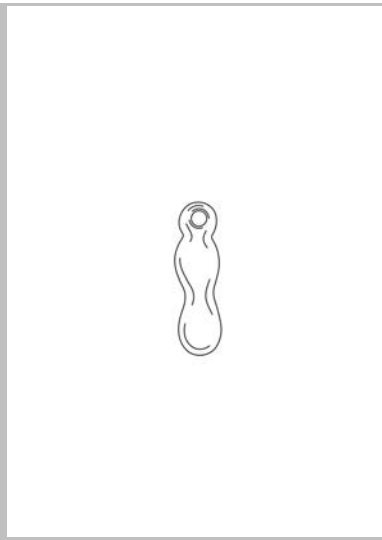

3.2



3.3



3.4



3.5

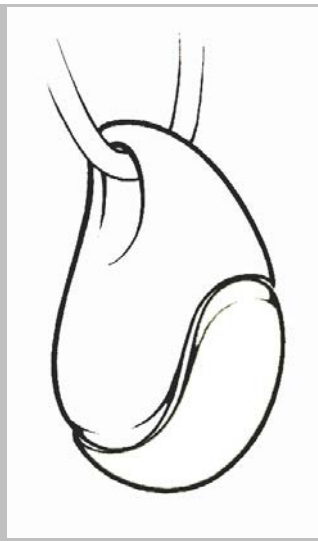

4.1

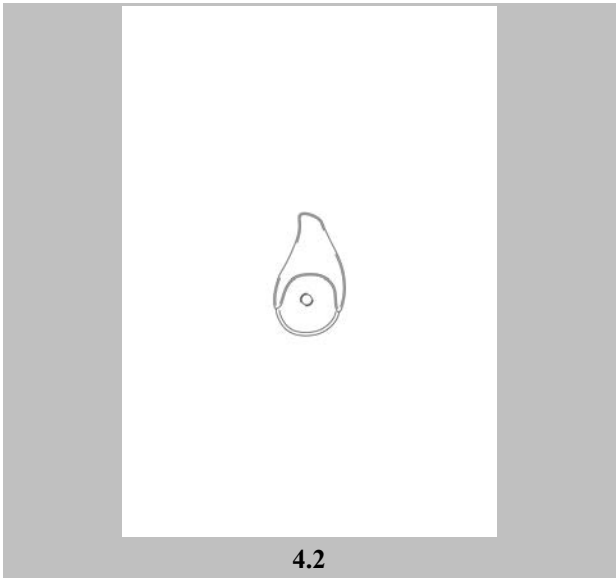

4.2

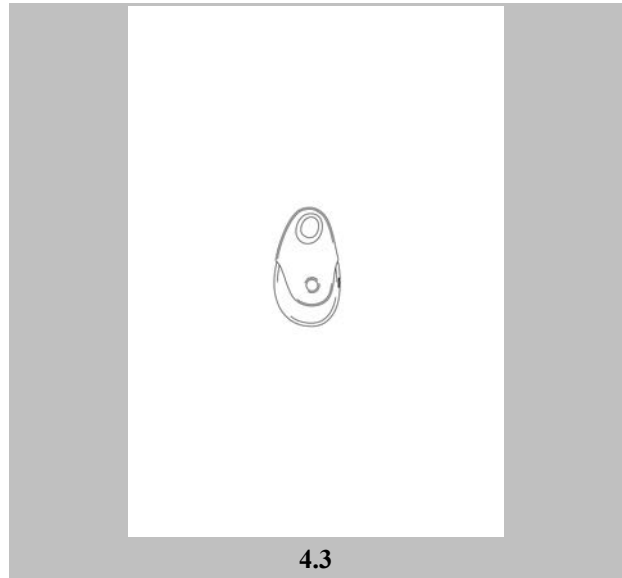

4.3



4.4

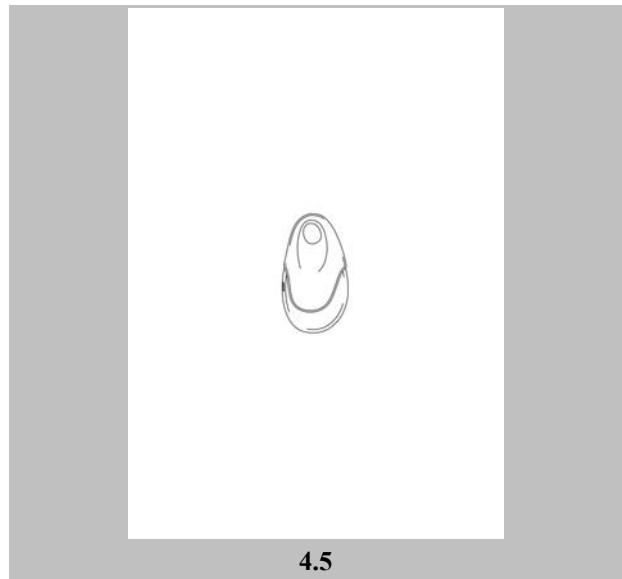

4.5

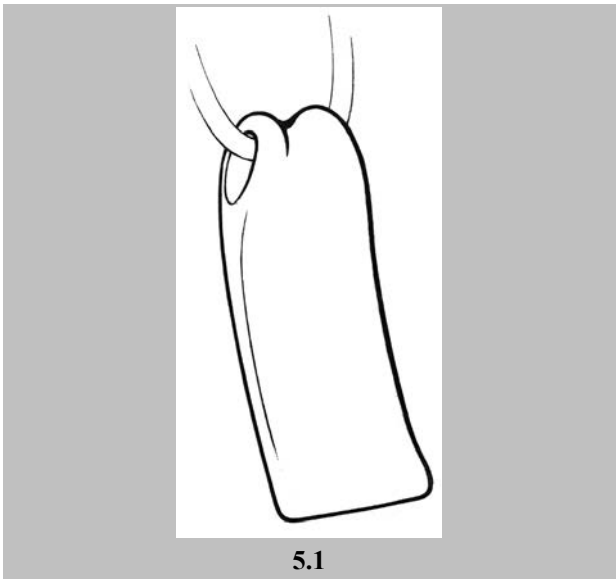

5.1

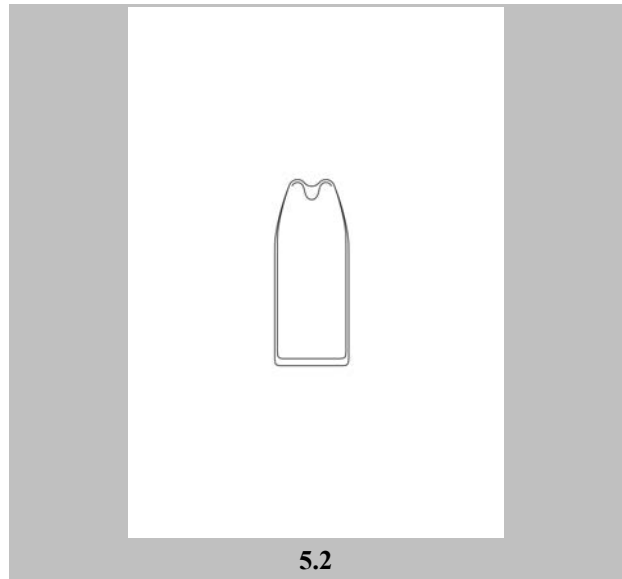

5.2

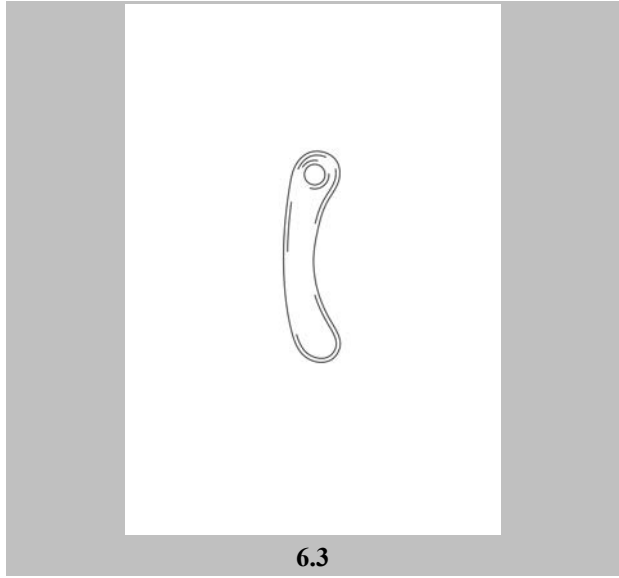
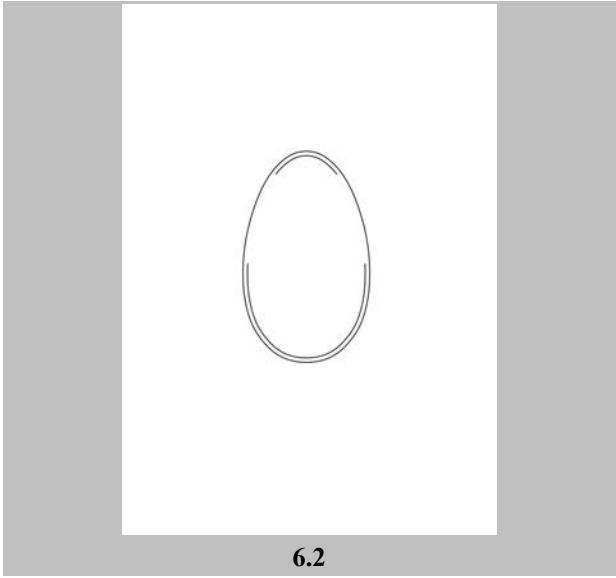
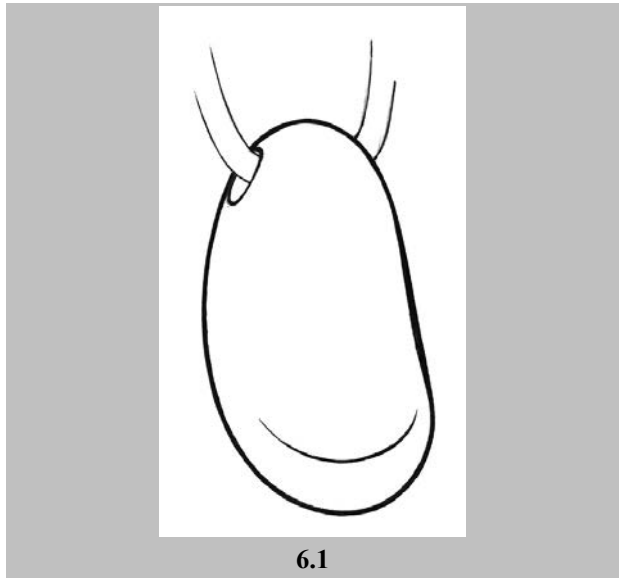
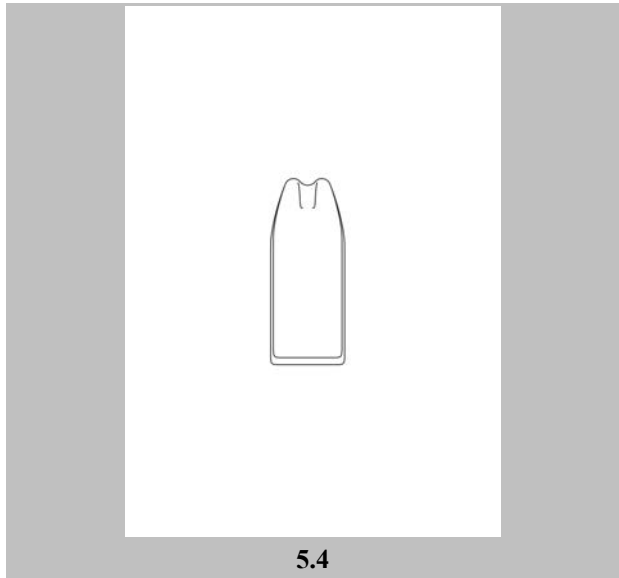

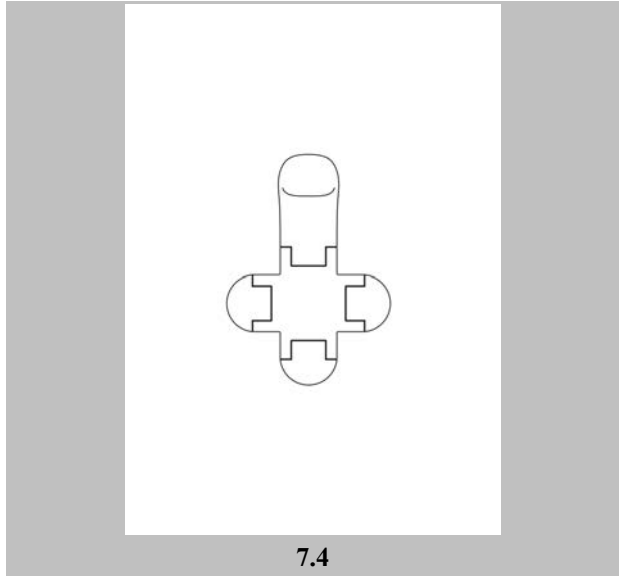
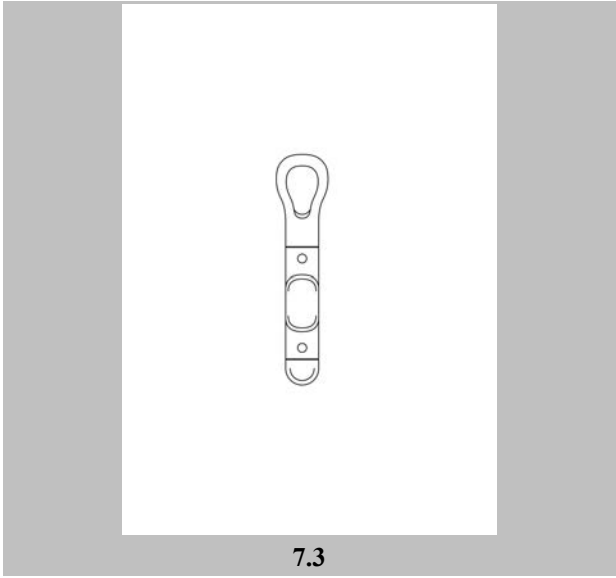
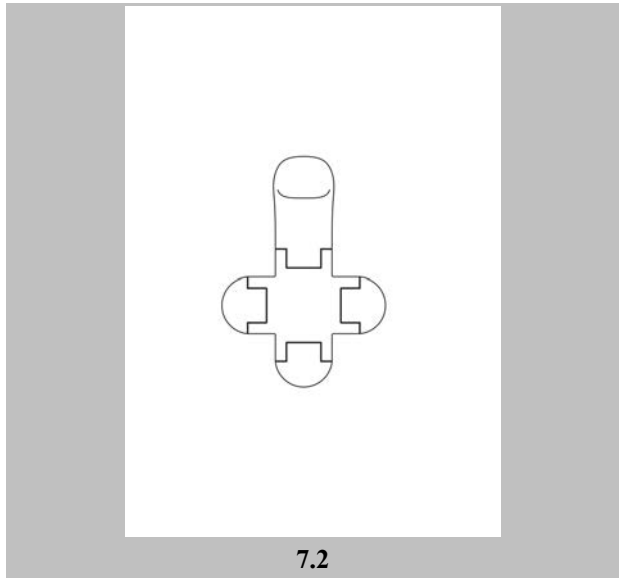
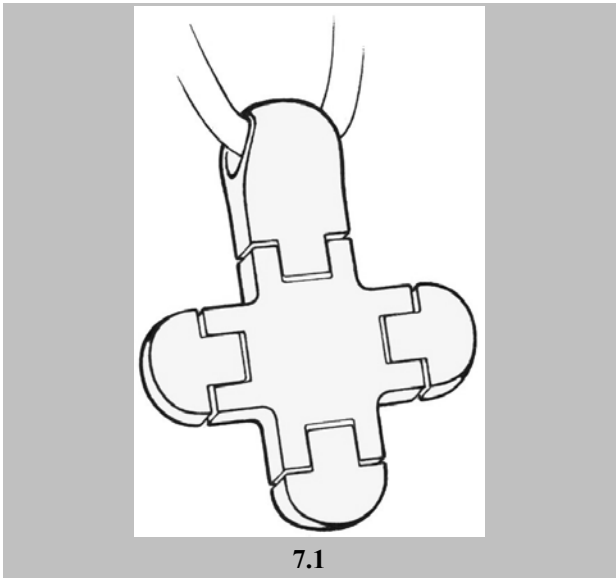
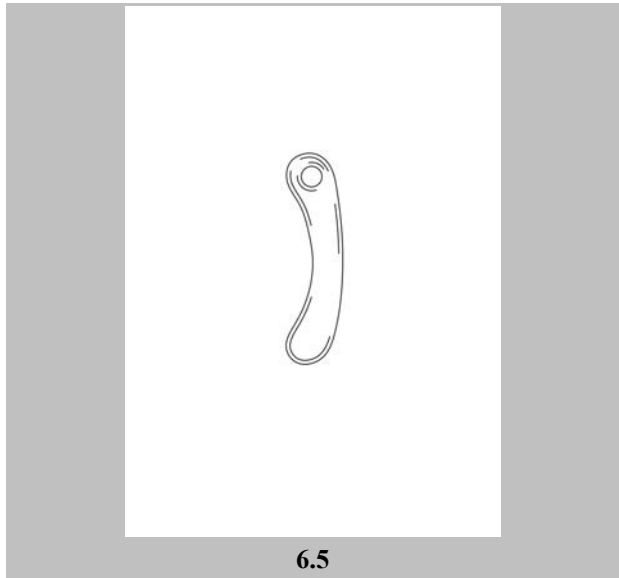
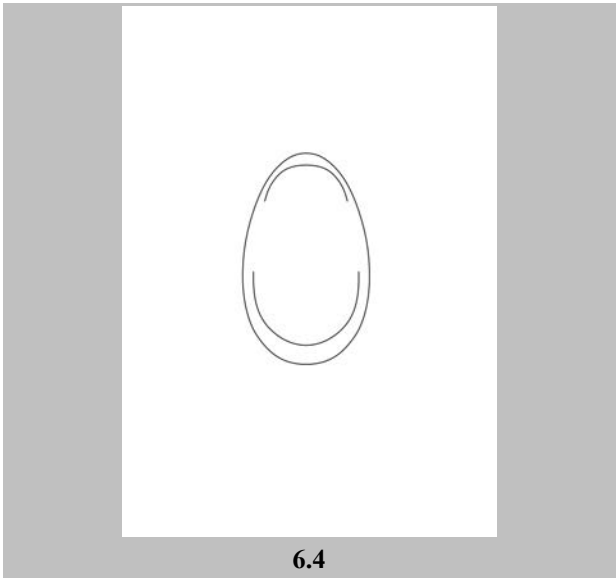

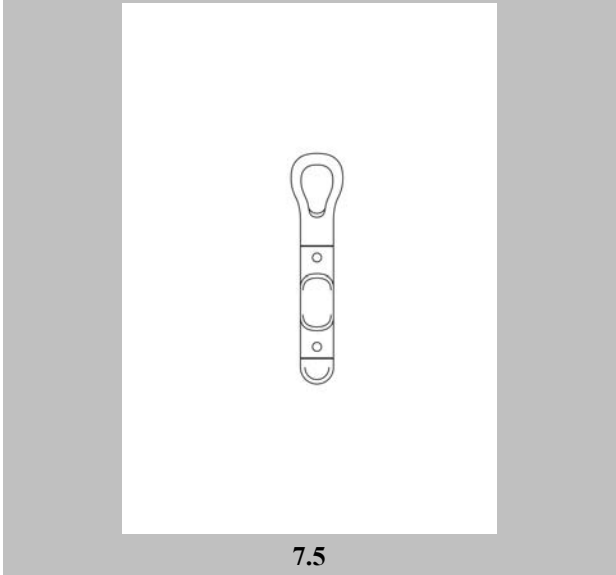

7.5

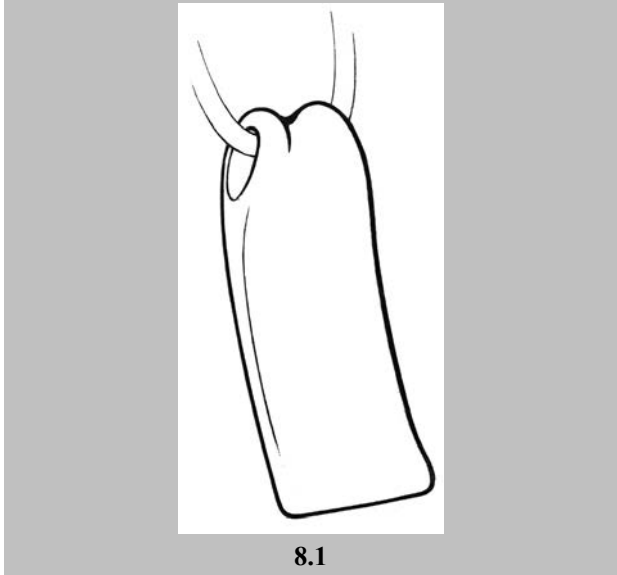

8.1

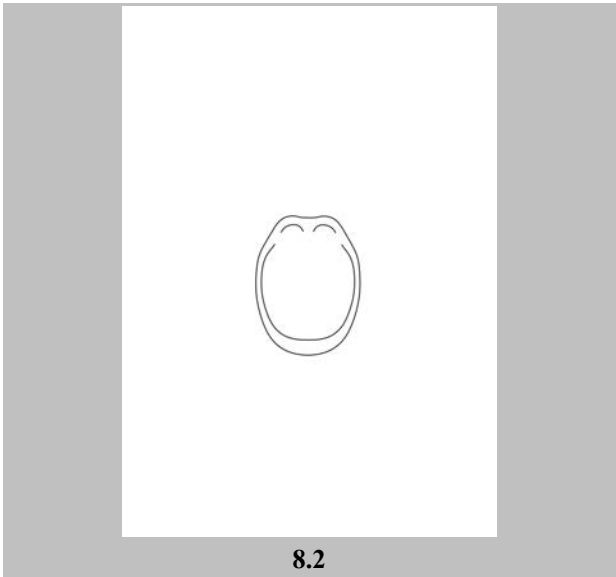

8.2

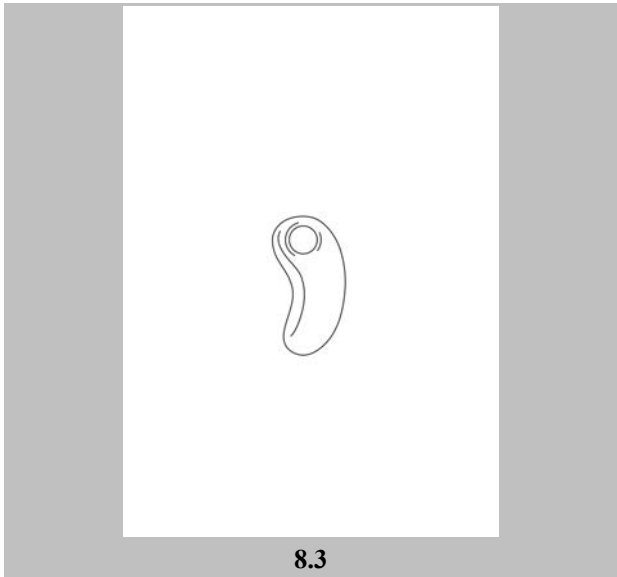

8.3

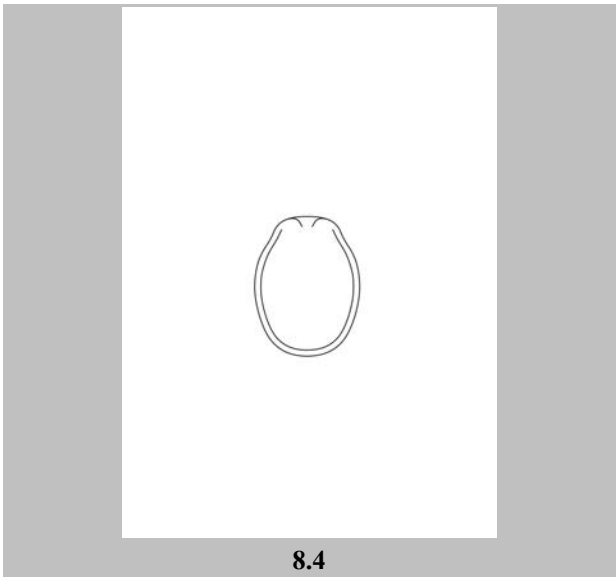

8.4

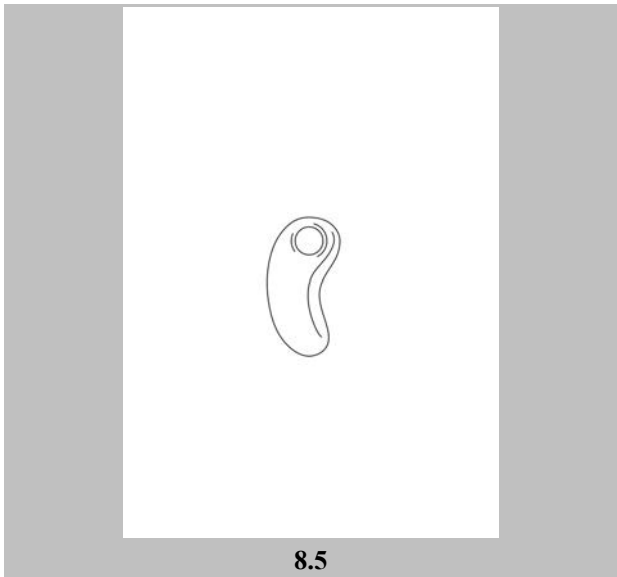

8.5

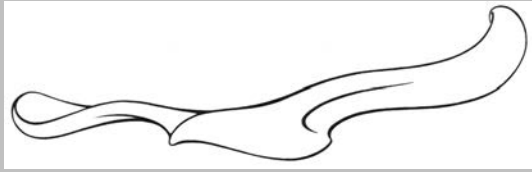

9.1



9.2



9.3



9.4



9.5



10.1

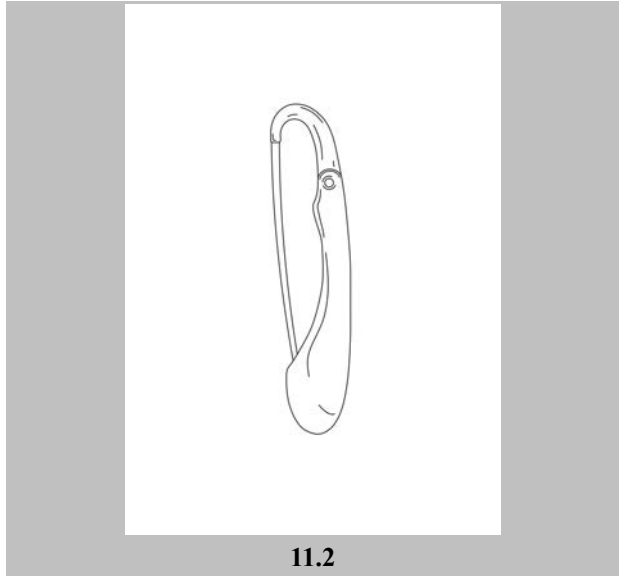
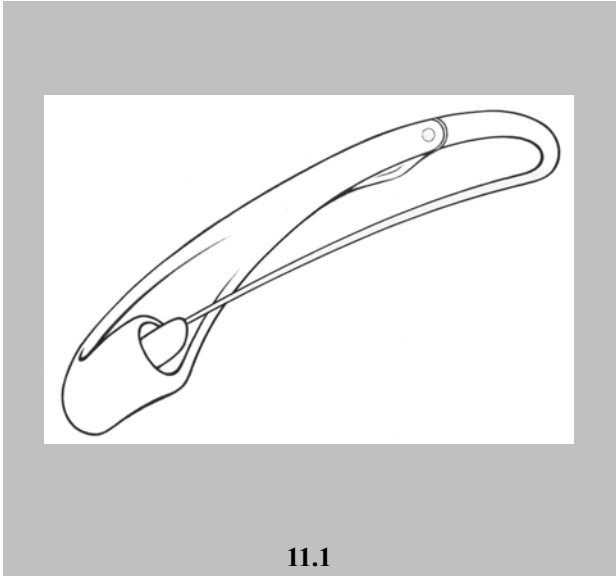
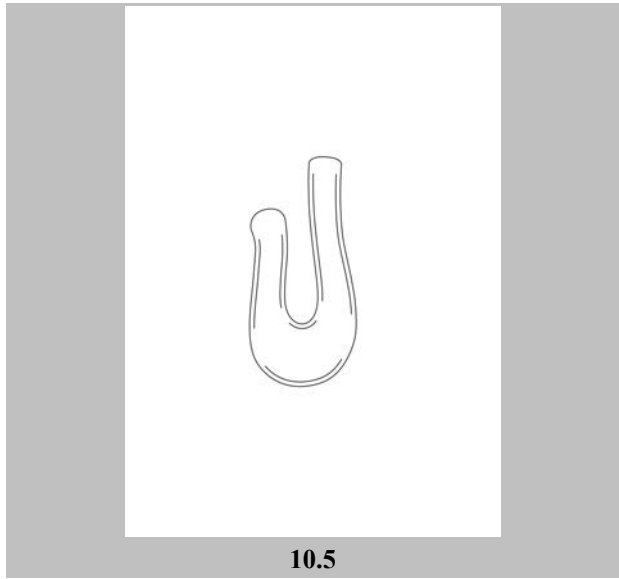
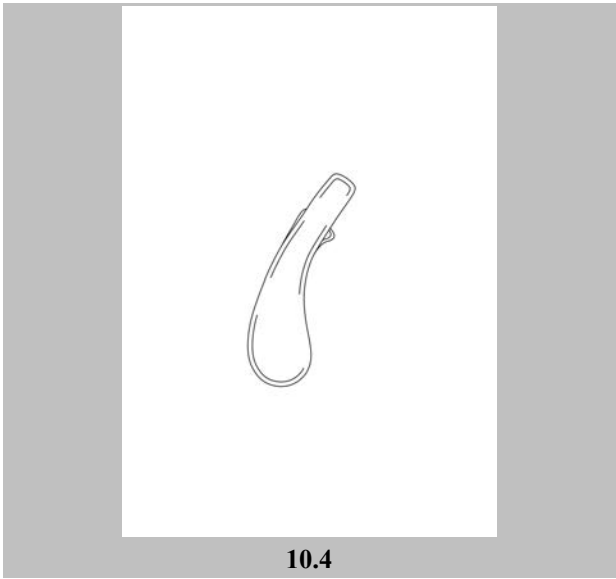
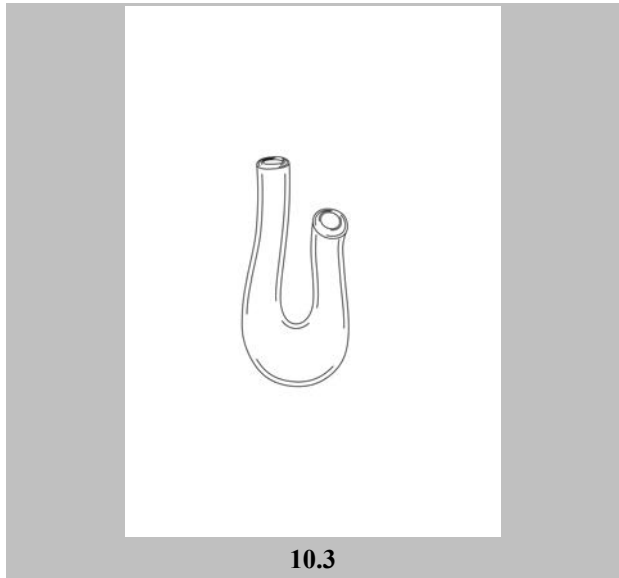
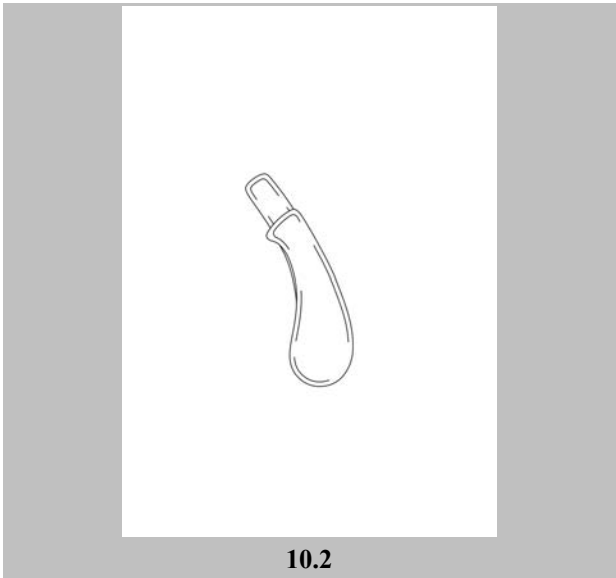



11.3

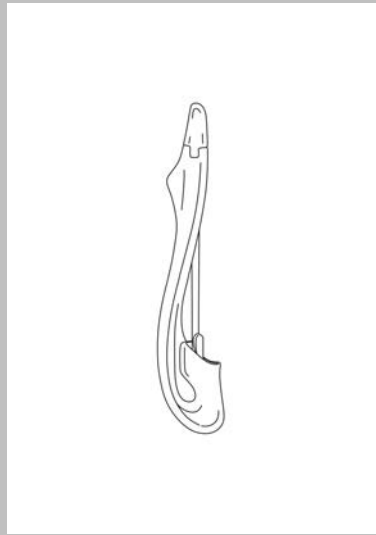

11.4



11.5

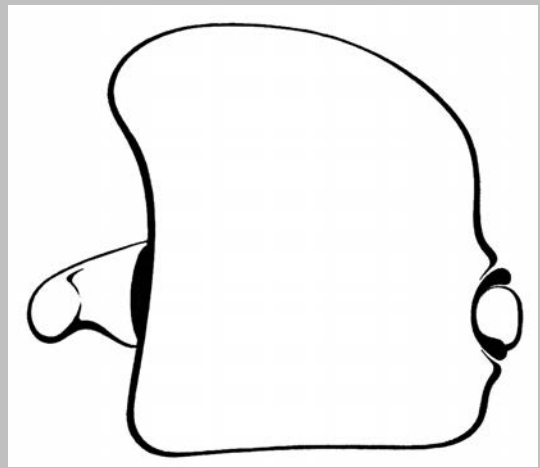

12.1



12.2

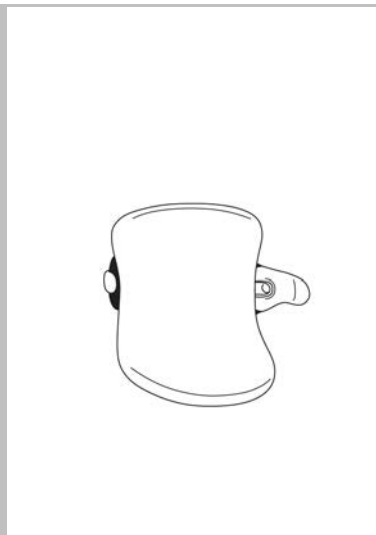

12.3



13.1

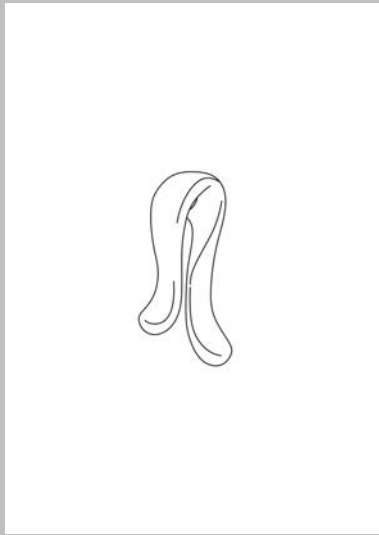

13.2

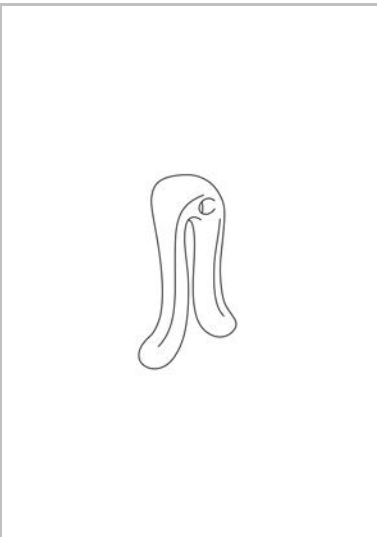

13.3

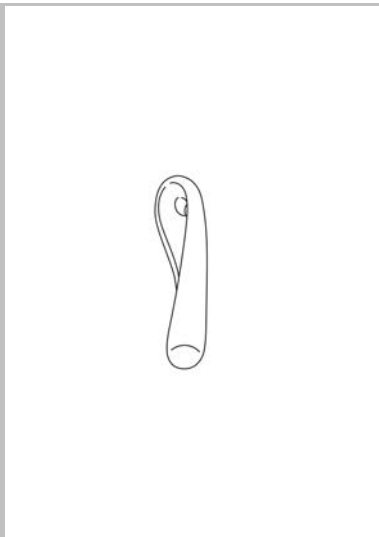

13.4

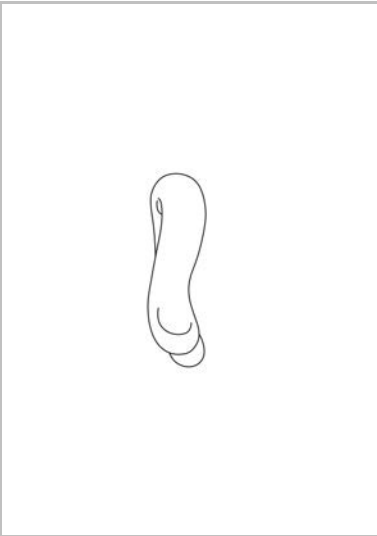

13.5

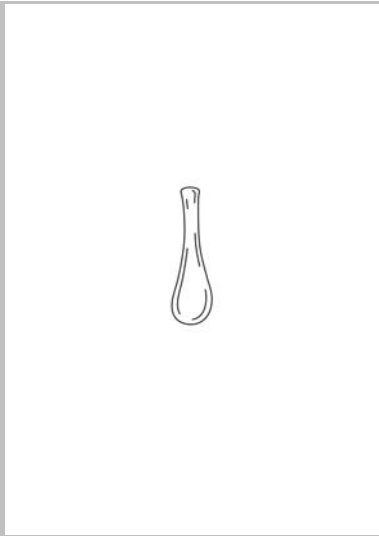

14.1

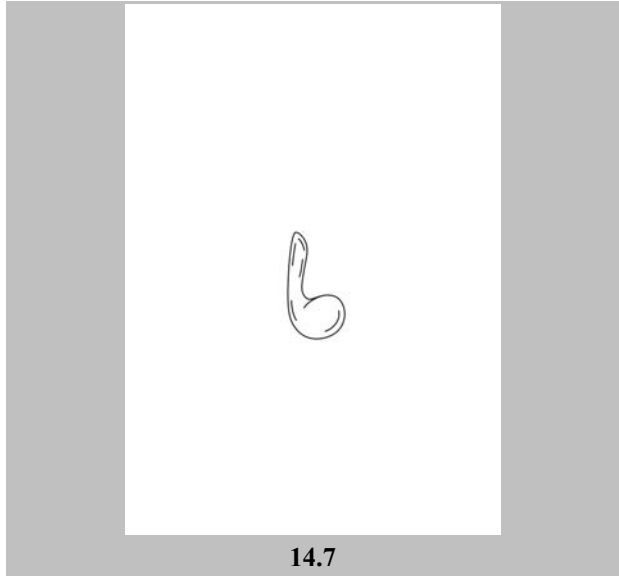
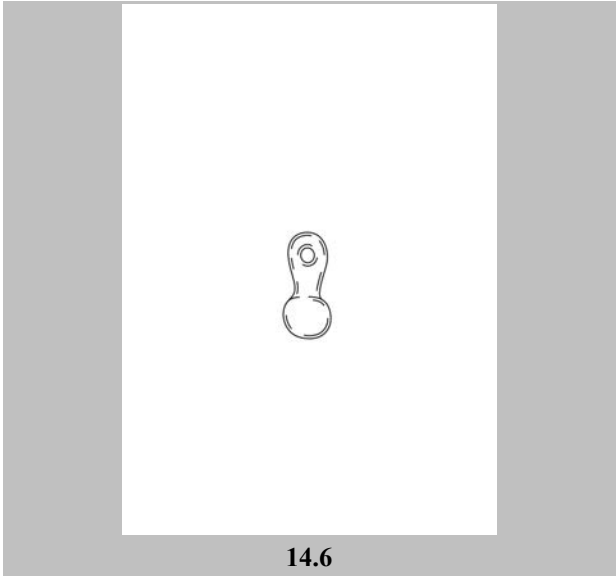
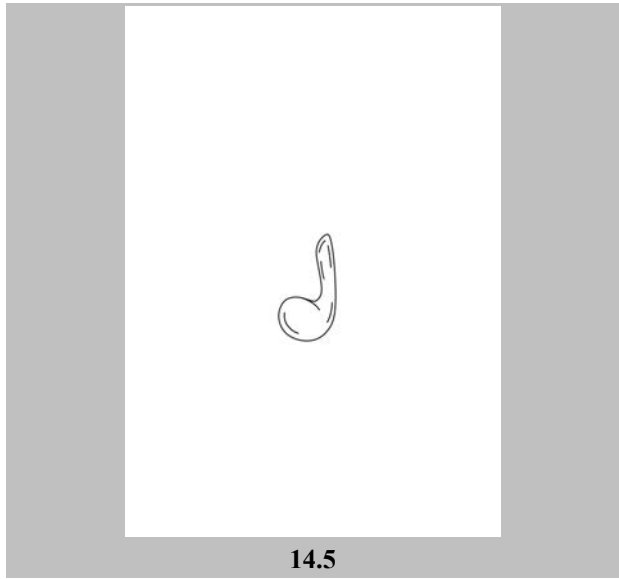
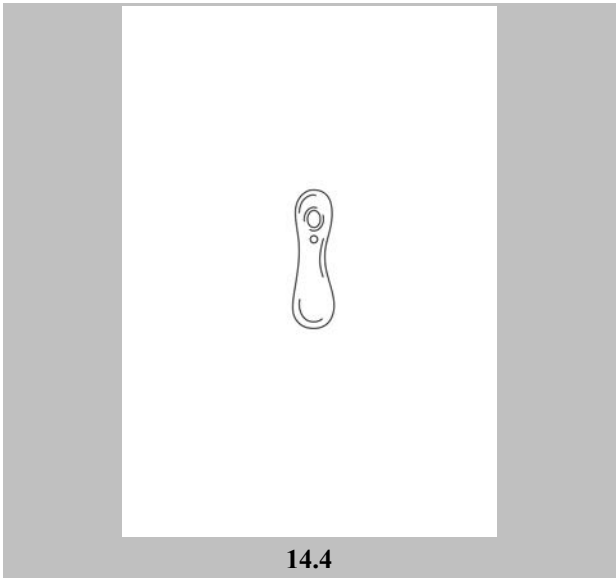
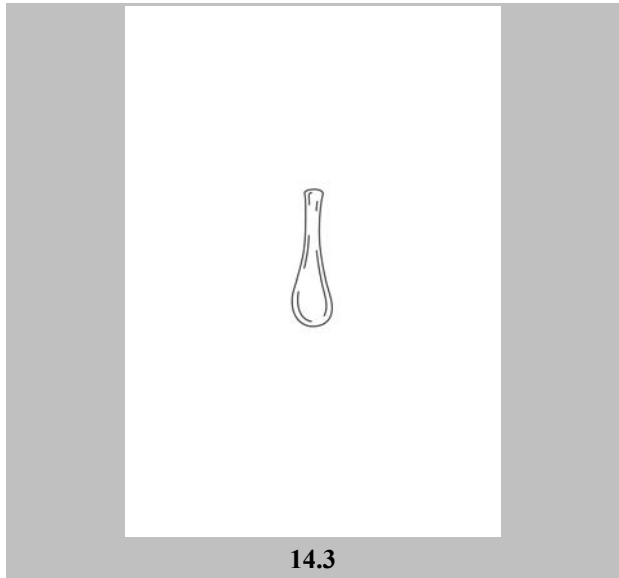
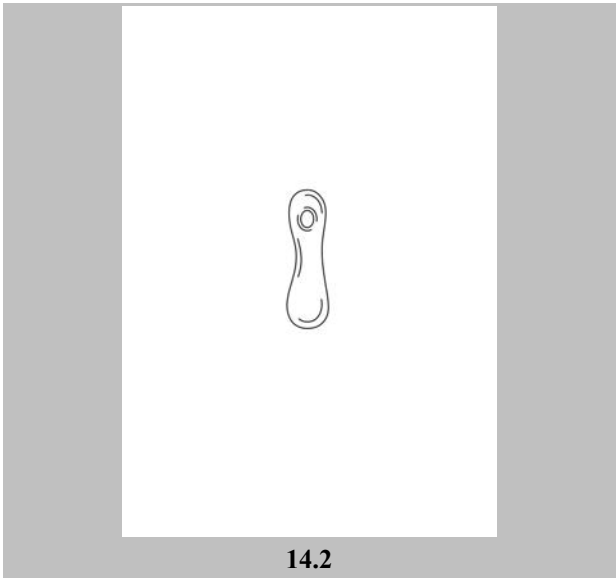

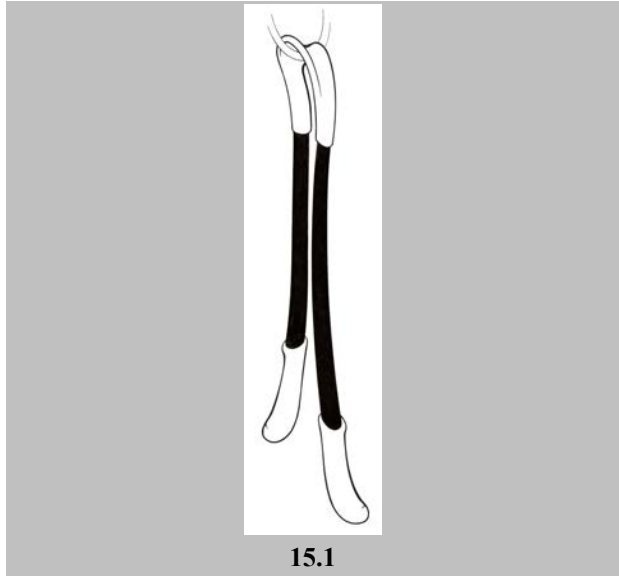
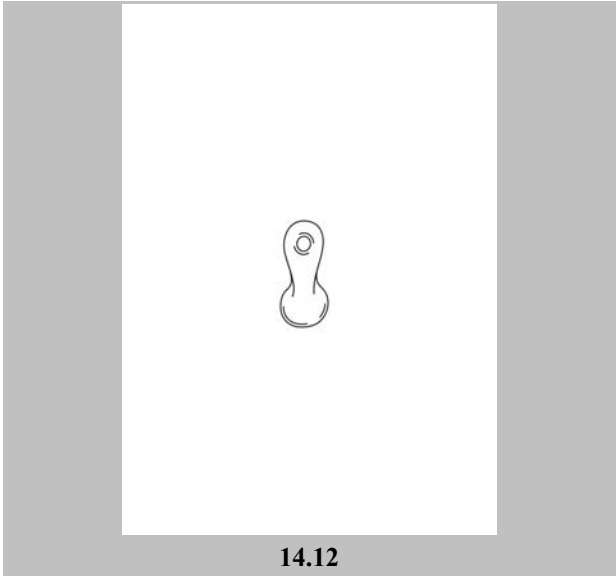
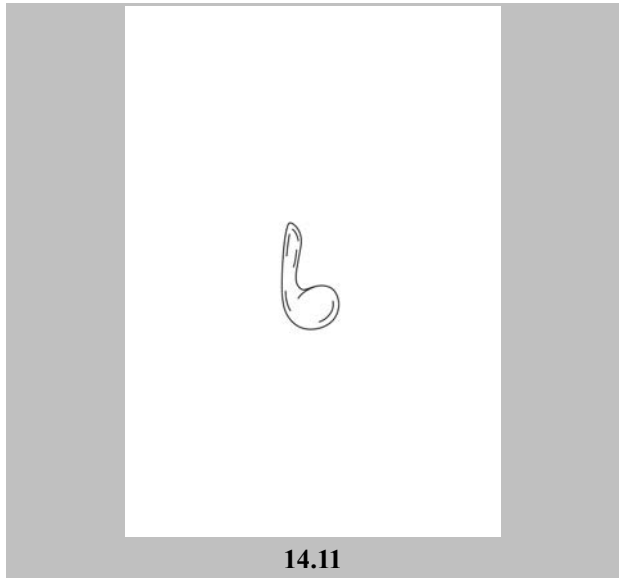
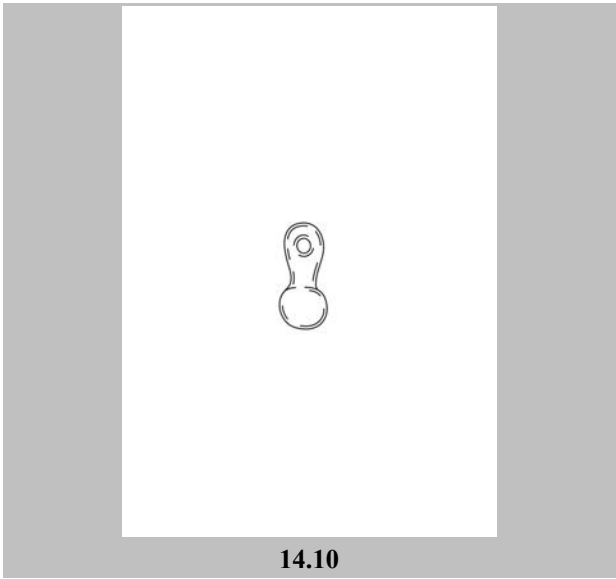
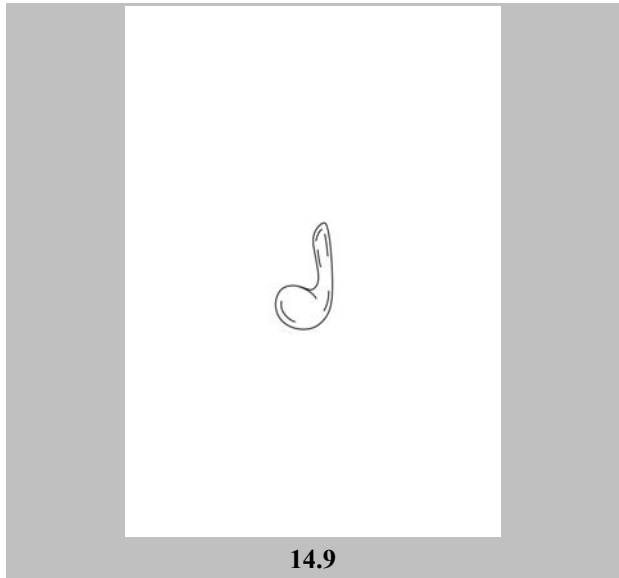
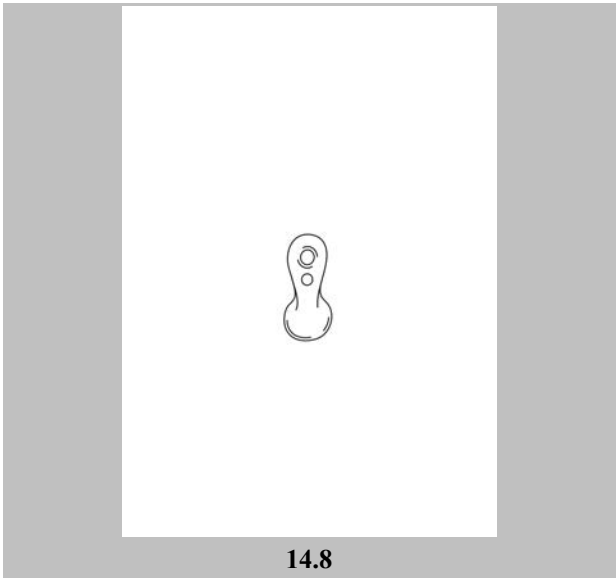

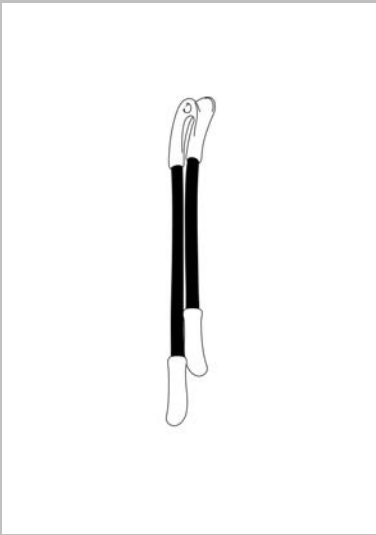

15.2



15.3

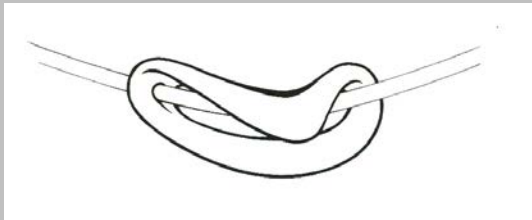

16.1



16.2

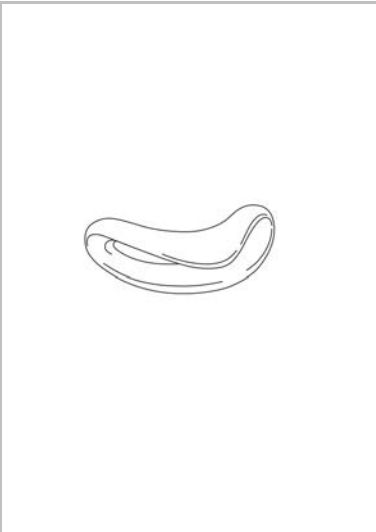

16.3

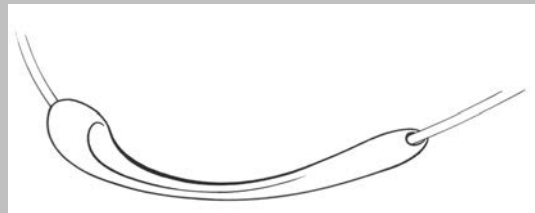

17.1

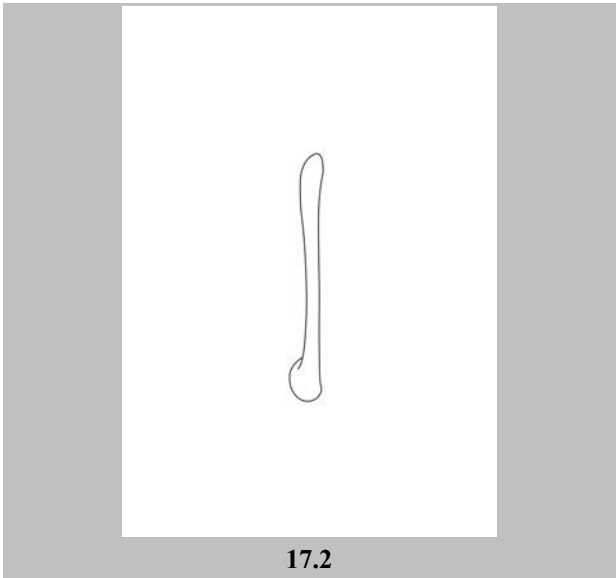

17.2

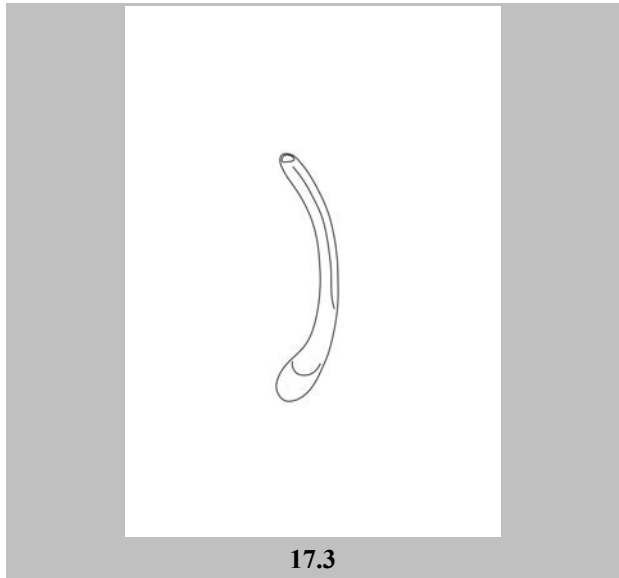

17.3

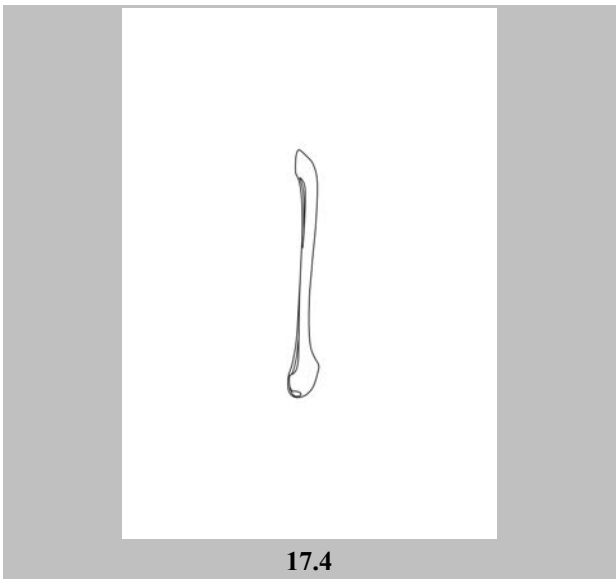

17.4



17.5

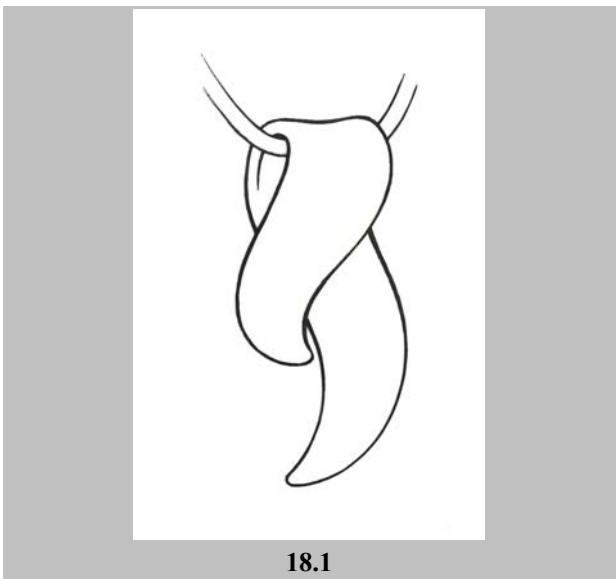

18.1

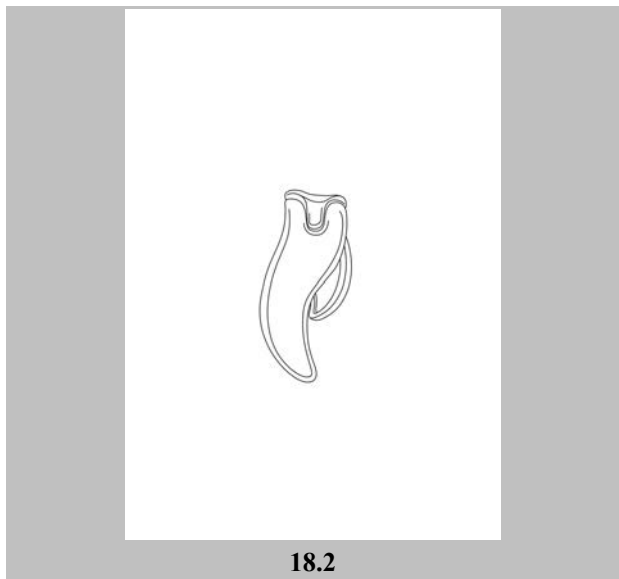

18.2

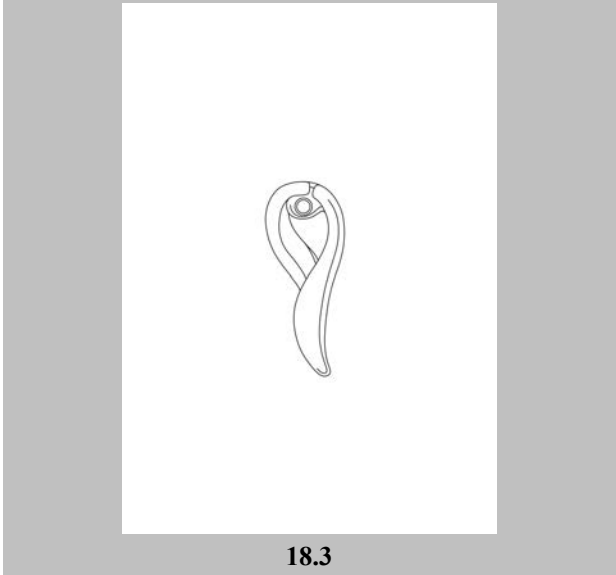

18.3

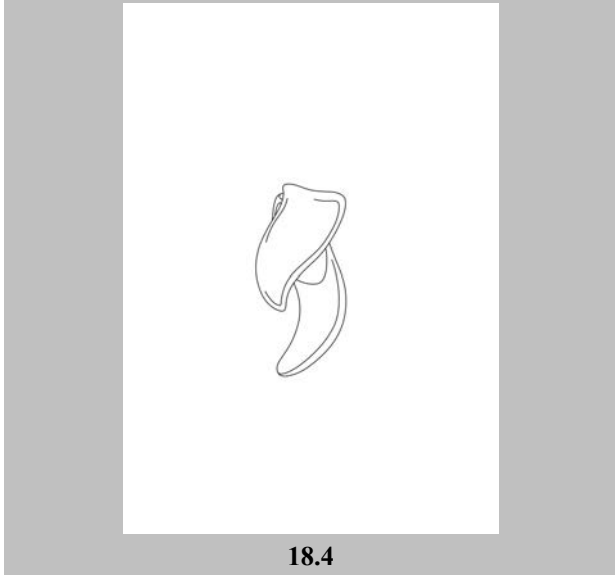

18.4

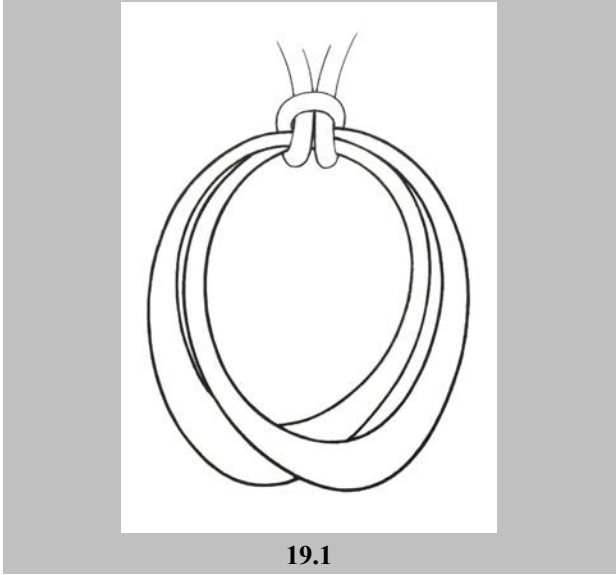

19.1

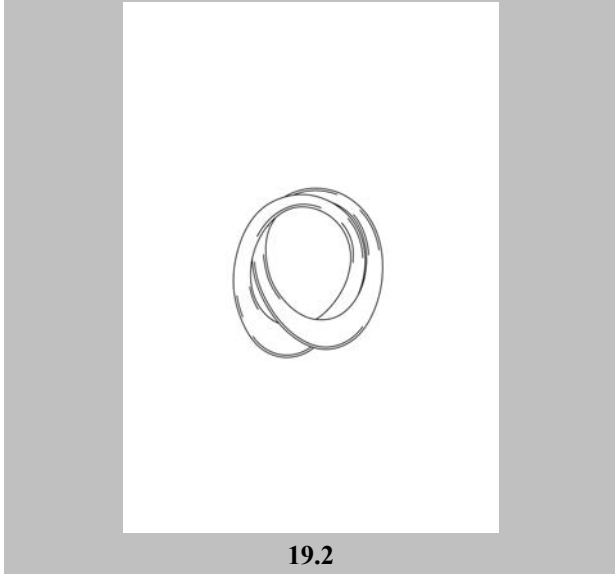

19.2

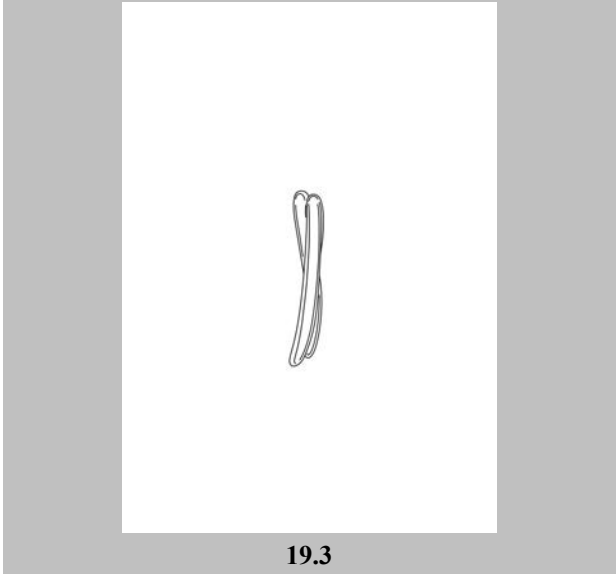

19.3

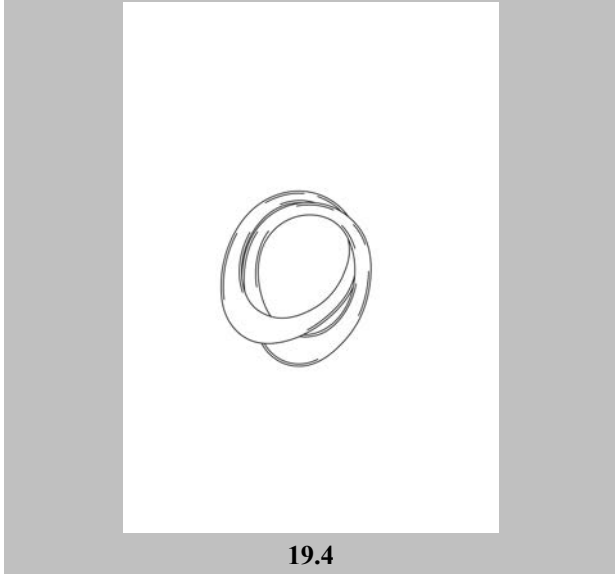

19.4

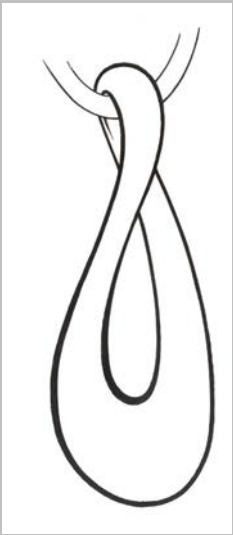

20.1



20.2

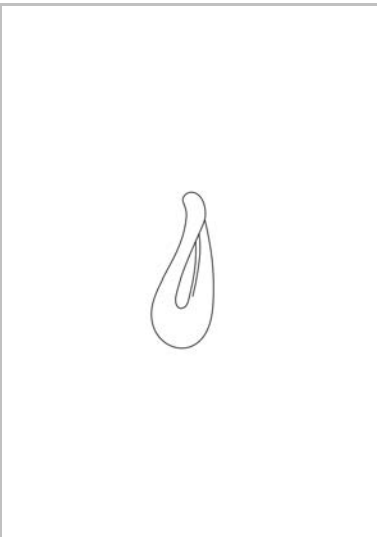

20.3

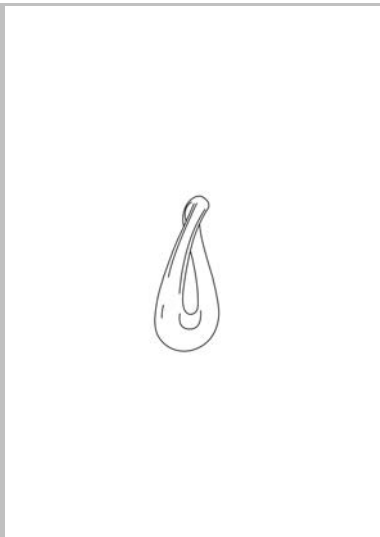

20.4

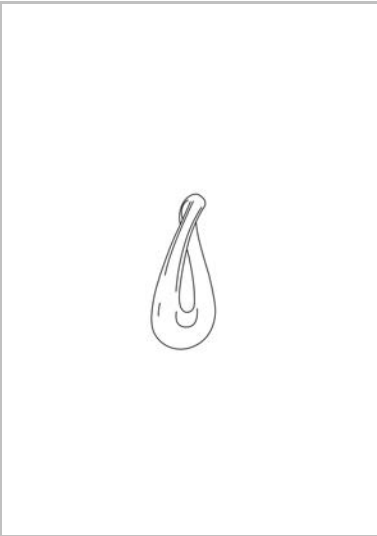

20.5

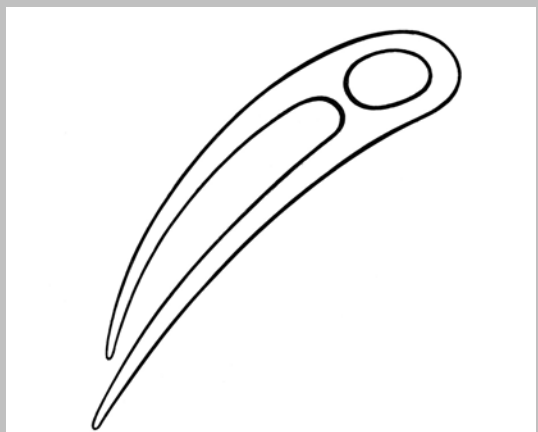

21.1

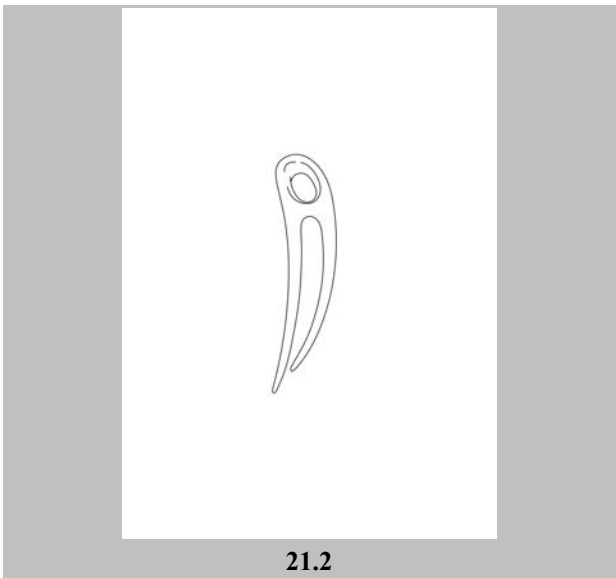

21.2

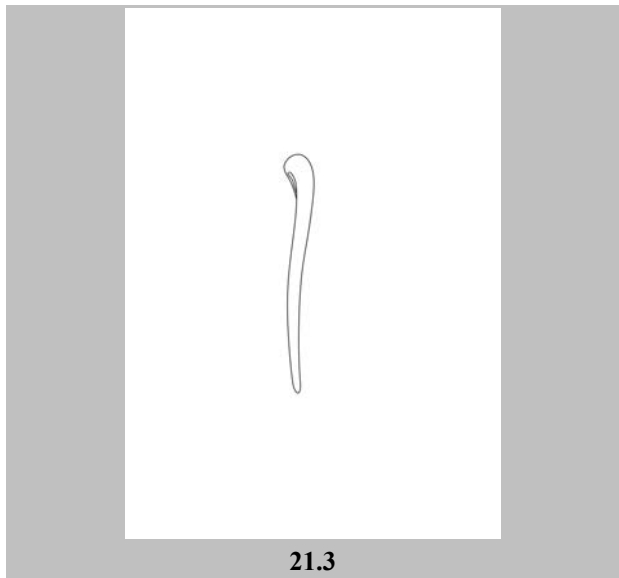

21.3

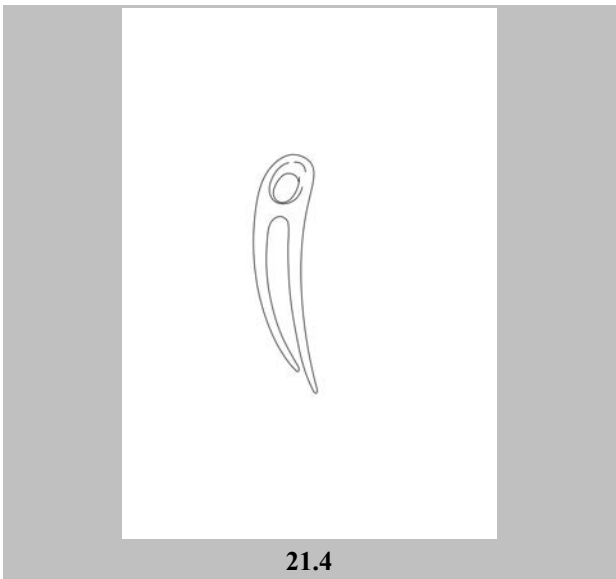

21.4

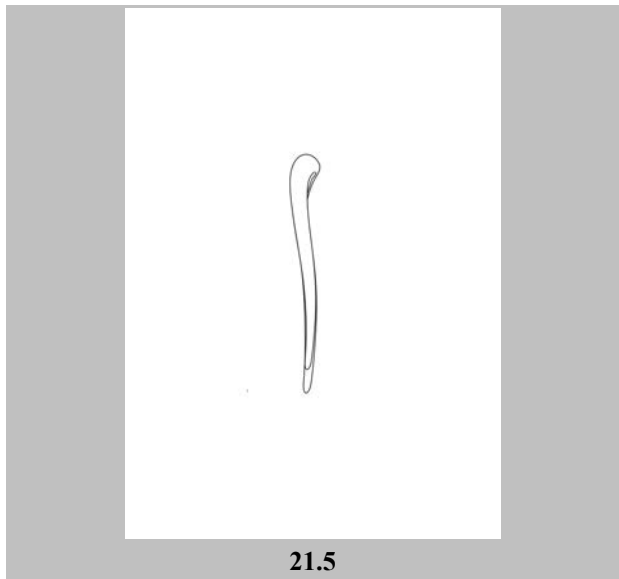

21.5

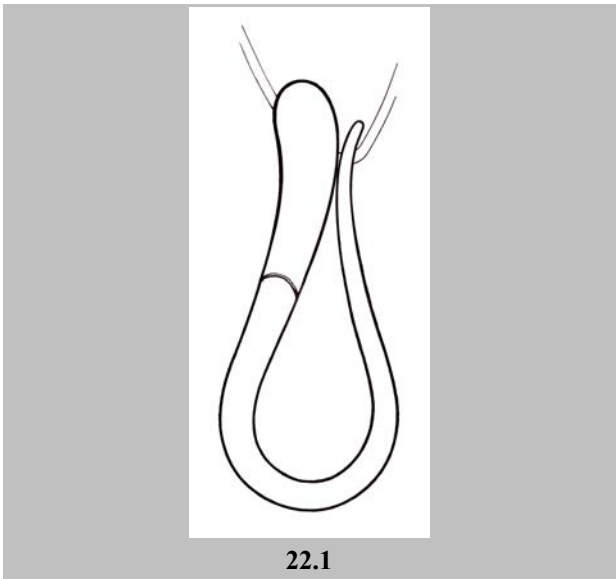

22.1

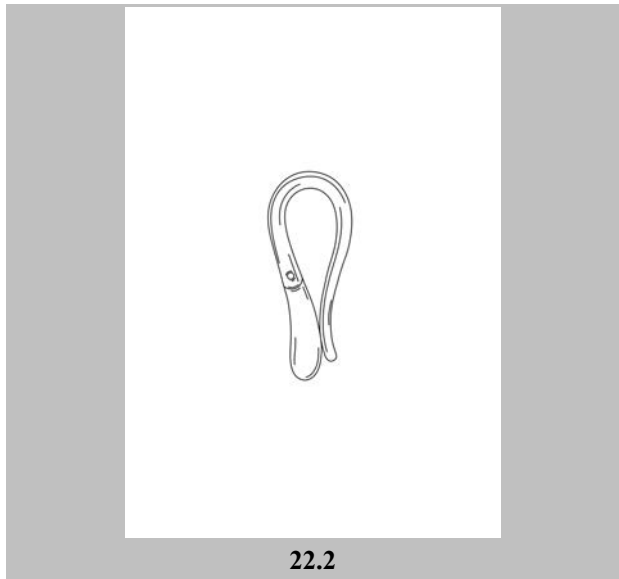

22.2

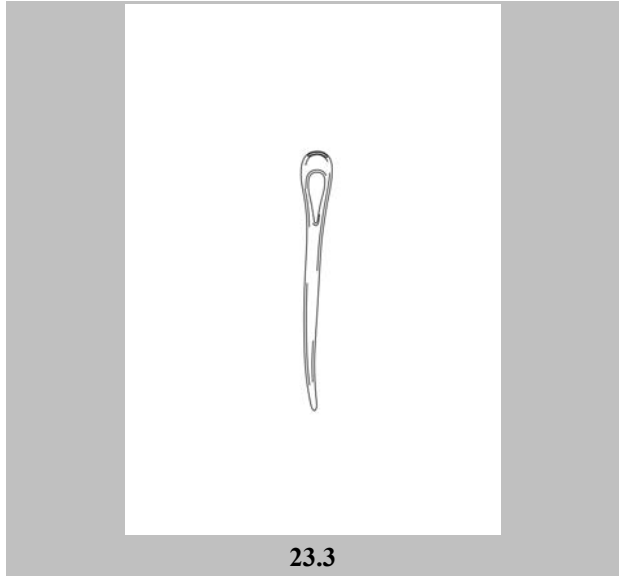
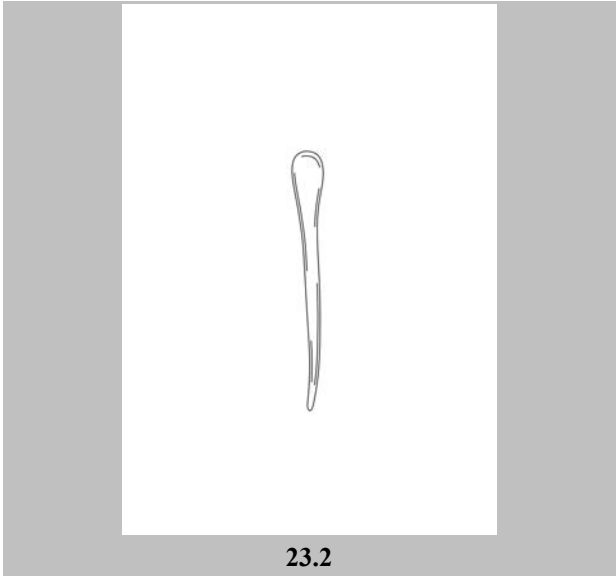
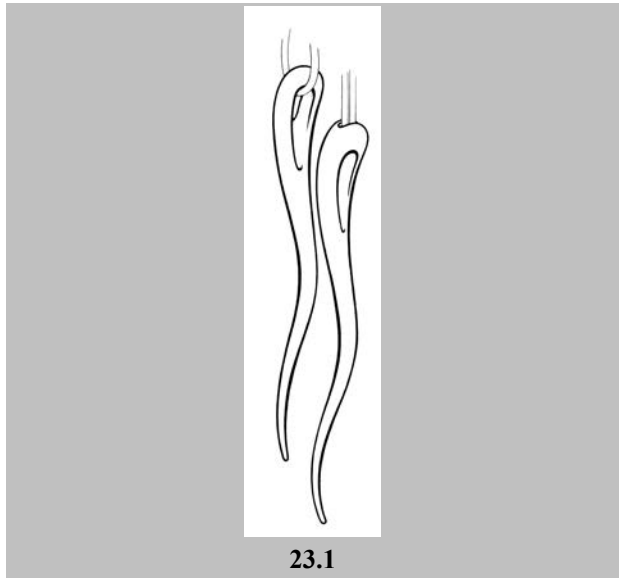
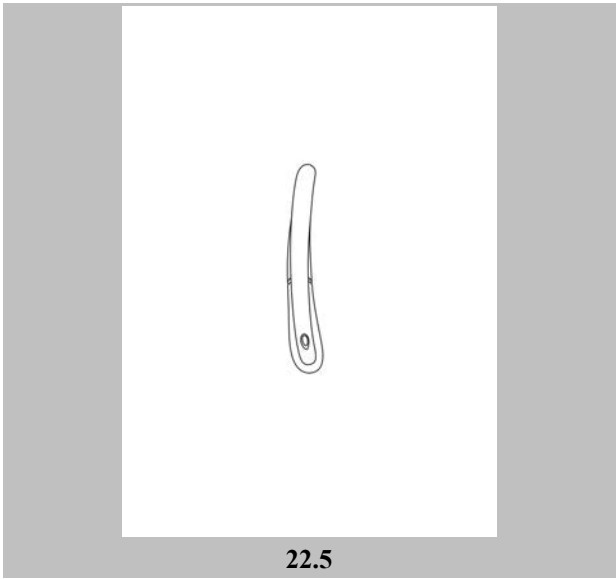
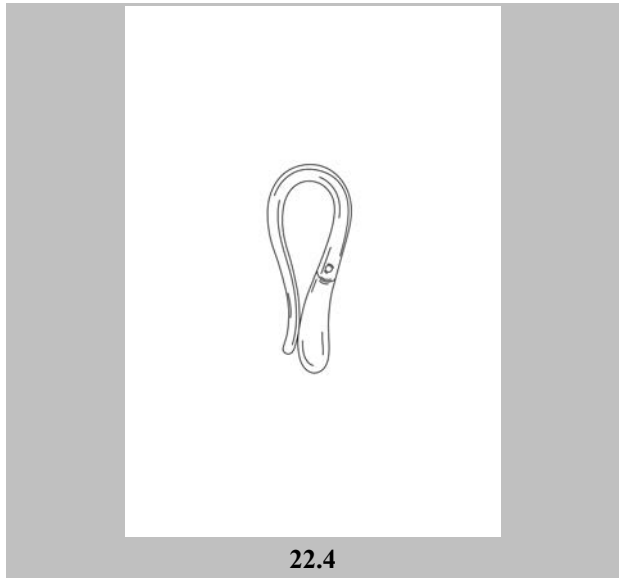
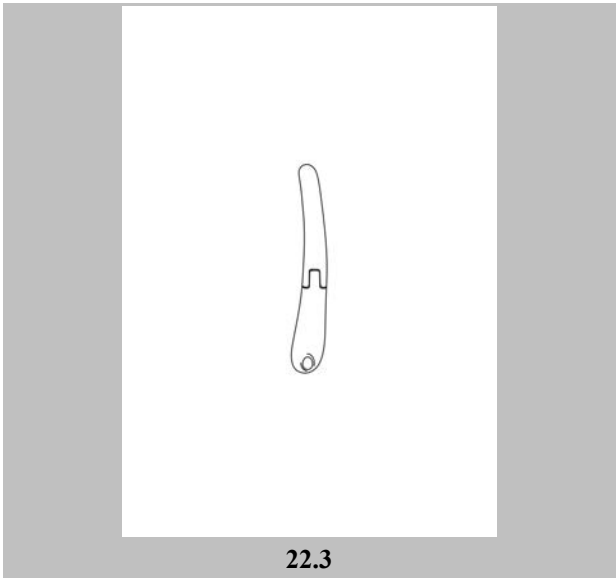

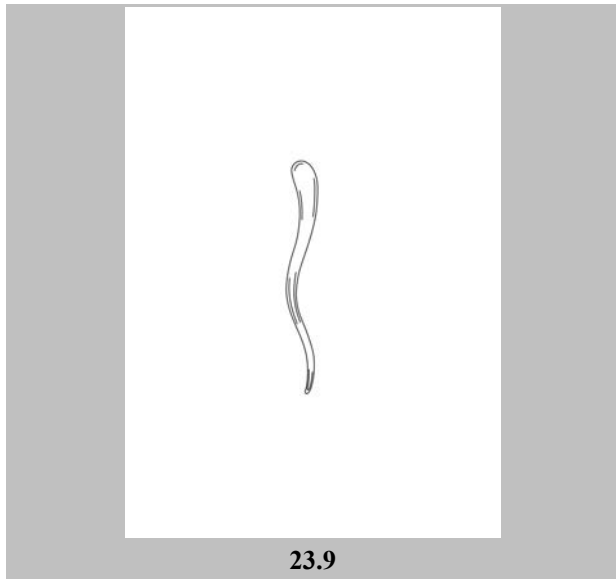
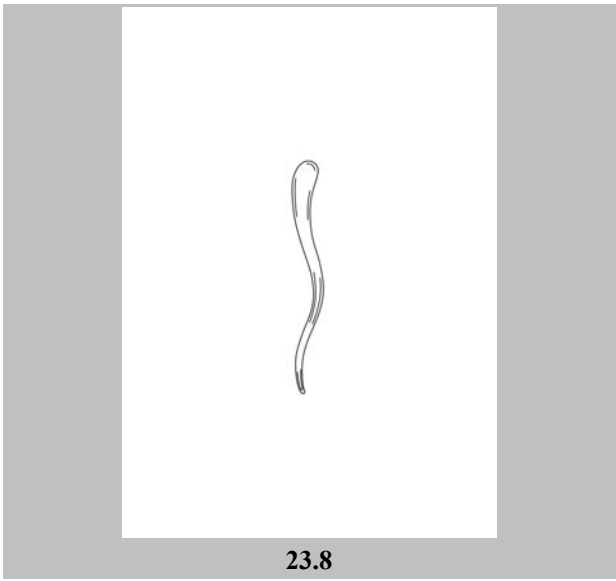
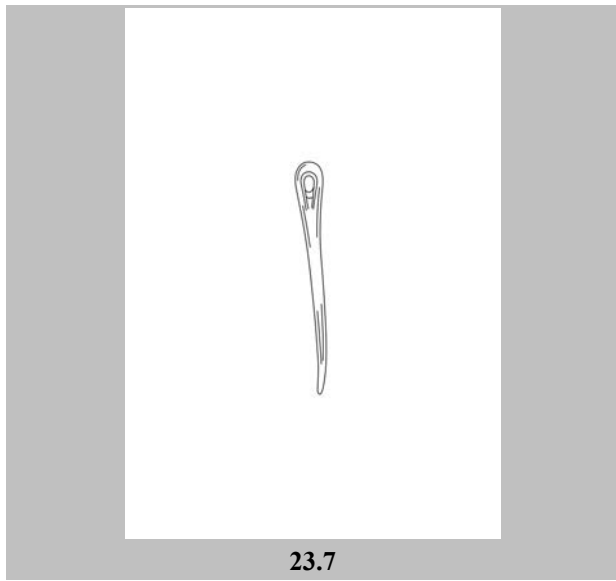
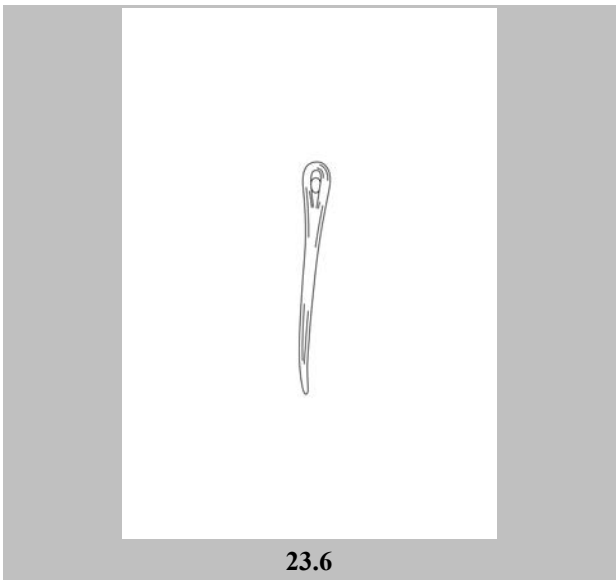
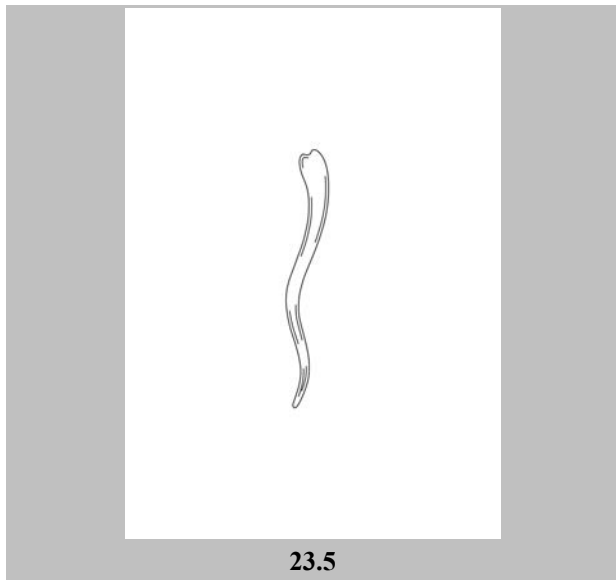
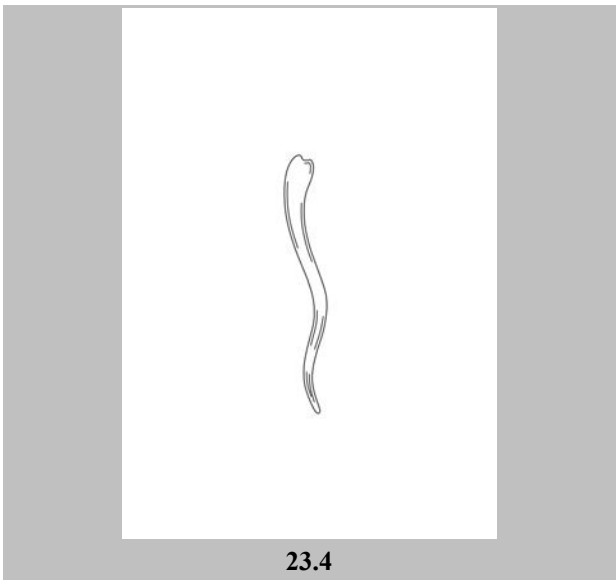

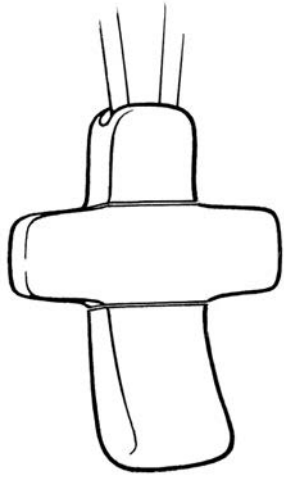

24.1



24.2



24.3

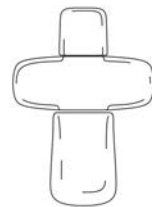

24.4



24.5



25.1

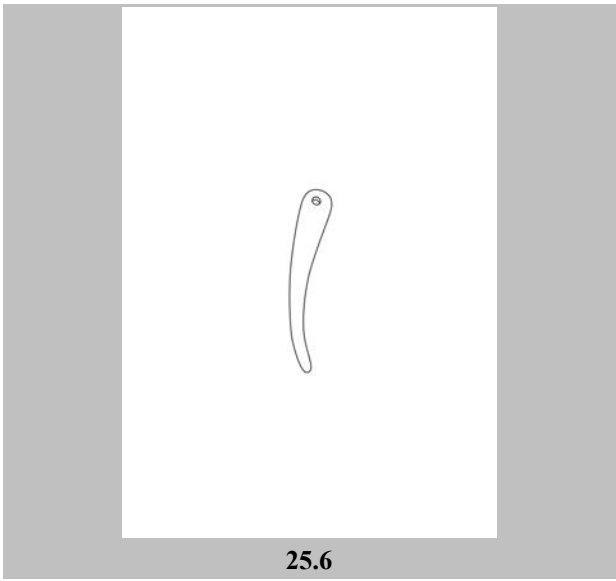
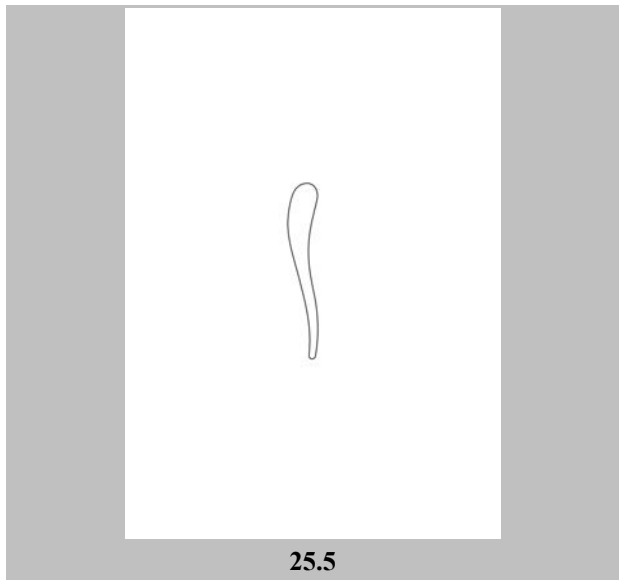
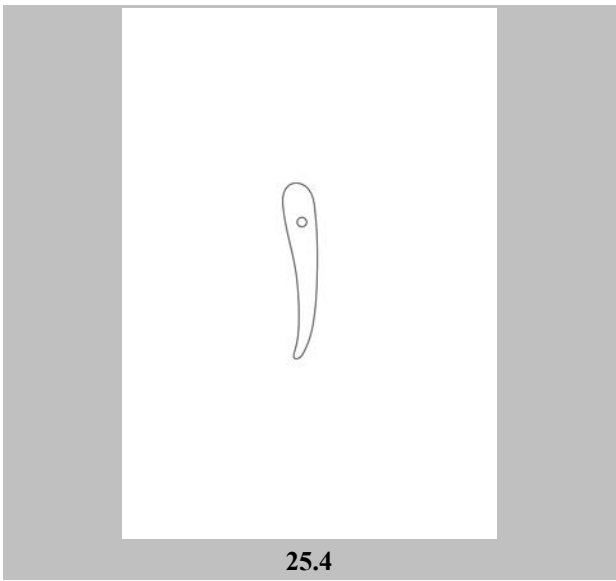
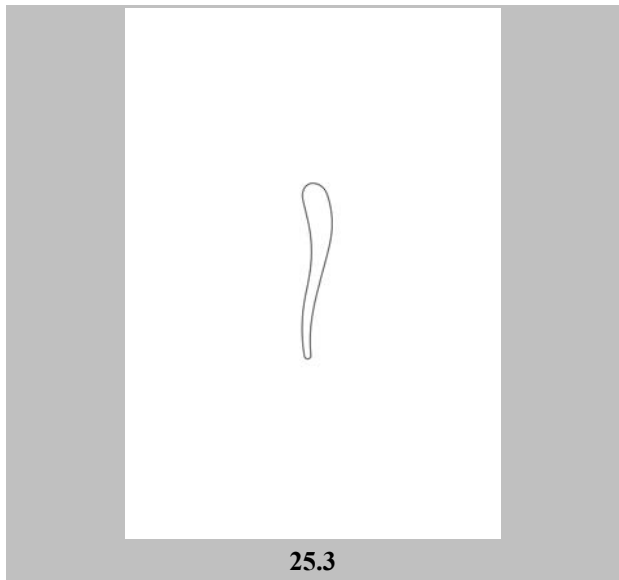
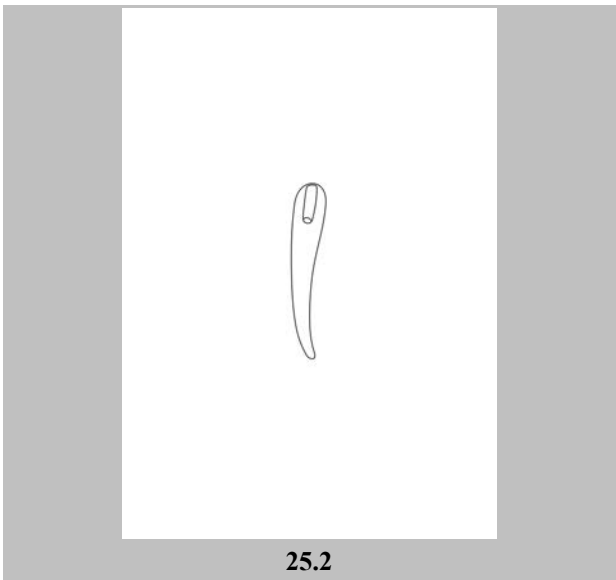

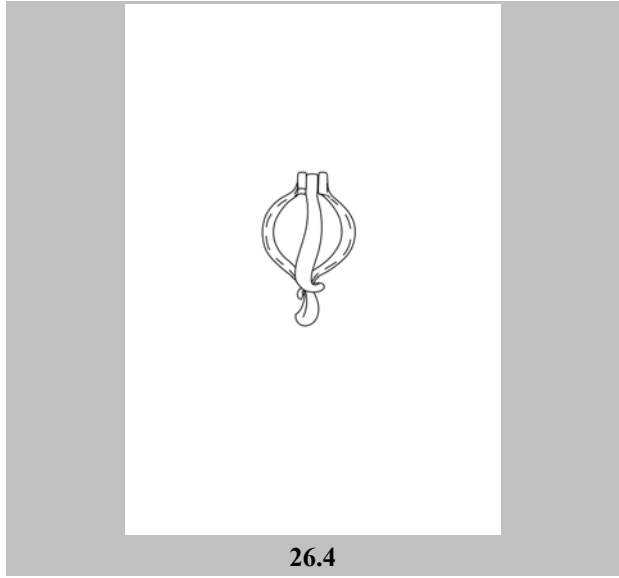
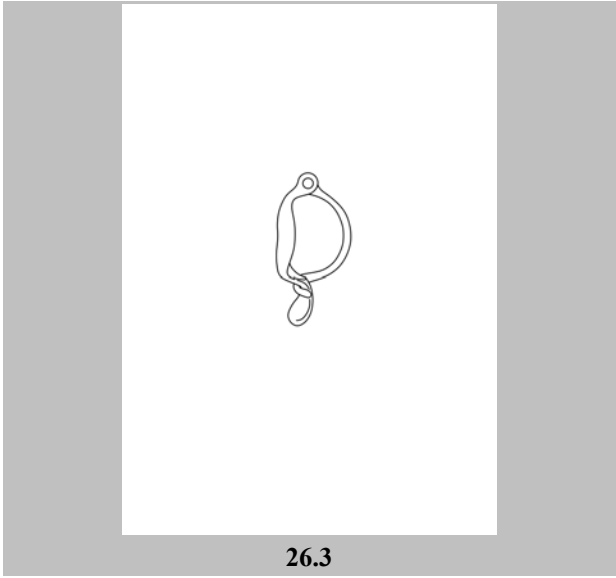
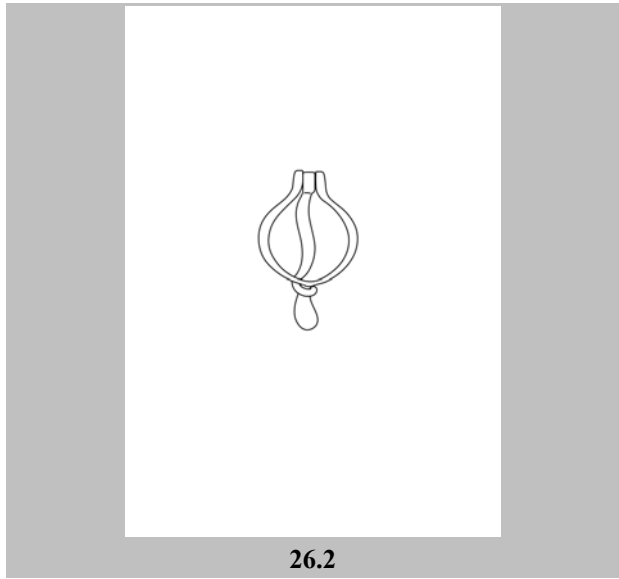
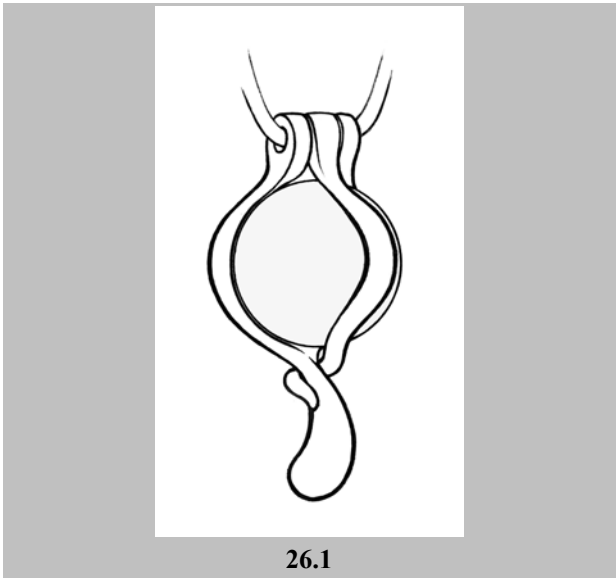
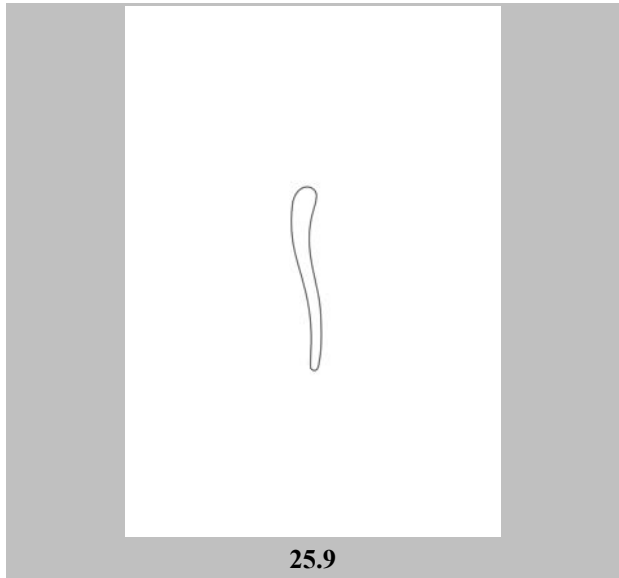
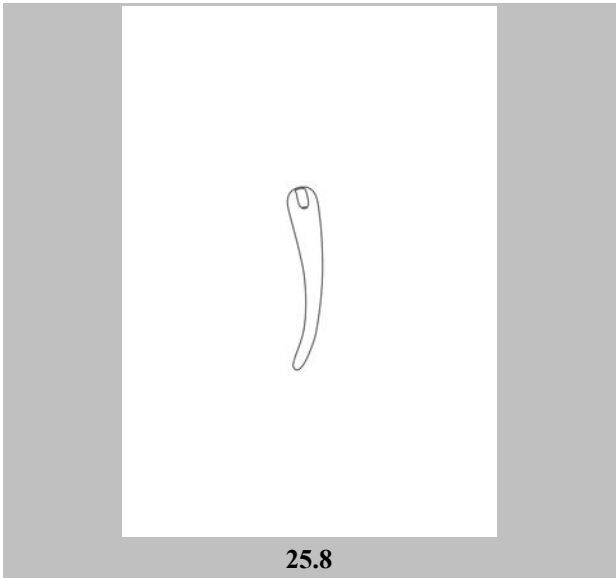



27.1

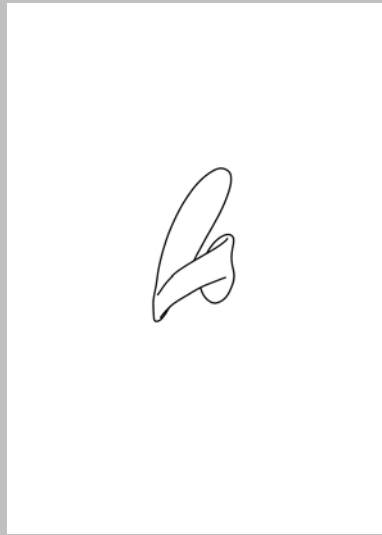

27.2

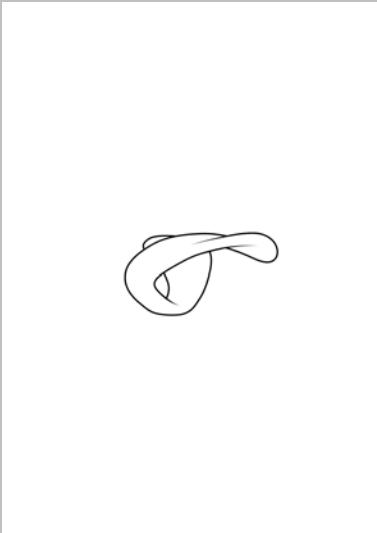

27.3

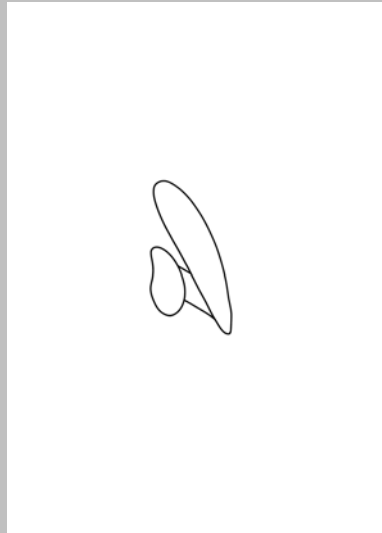

27.4

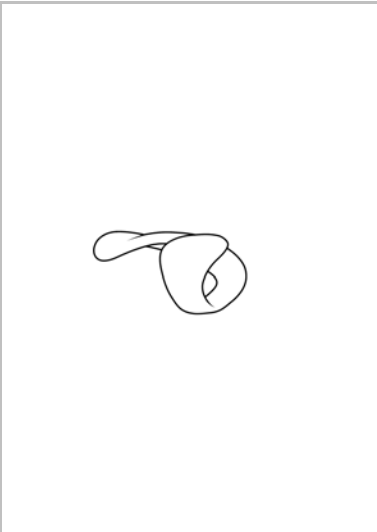

27.5

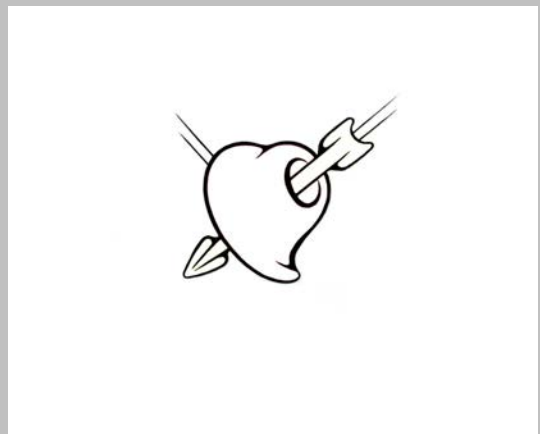

28.1



28.2



28.3



28.4



28.5

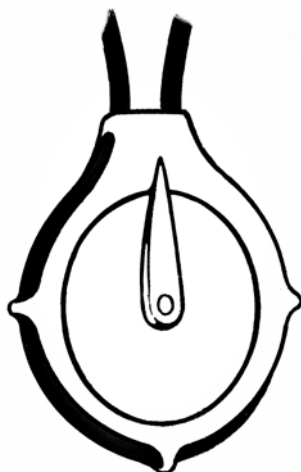

29.1



29.2

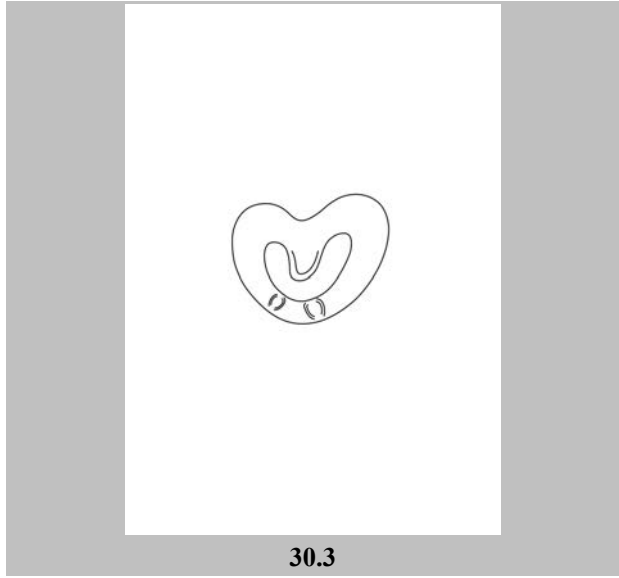
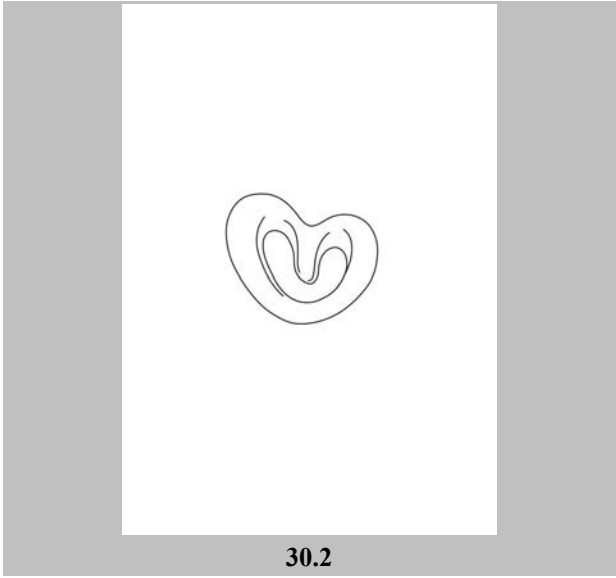
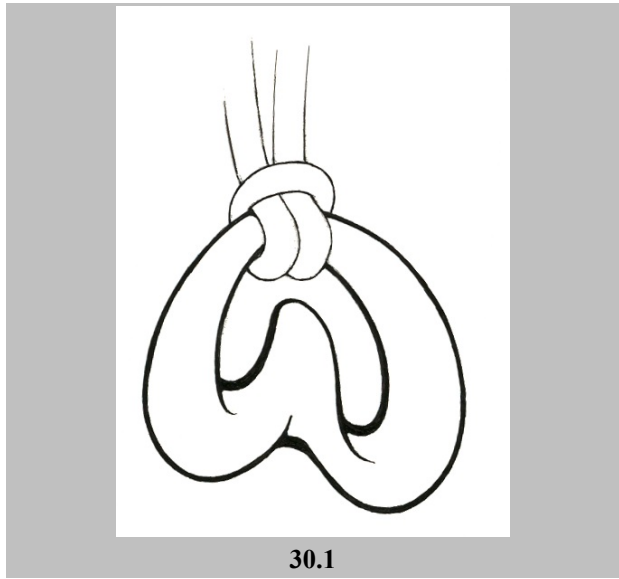
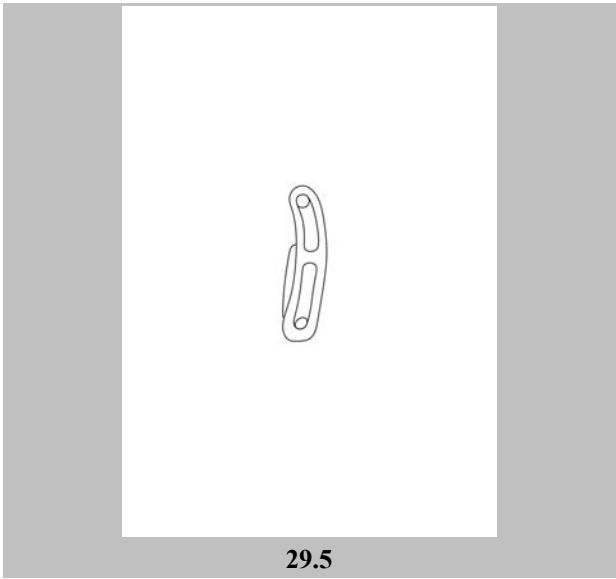
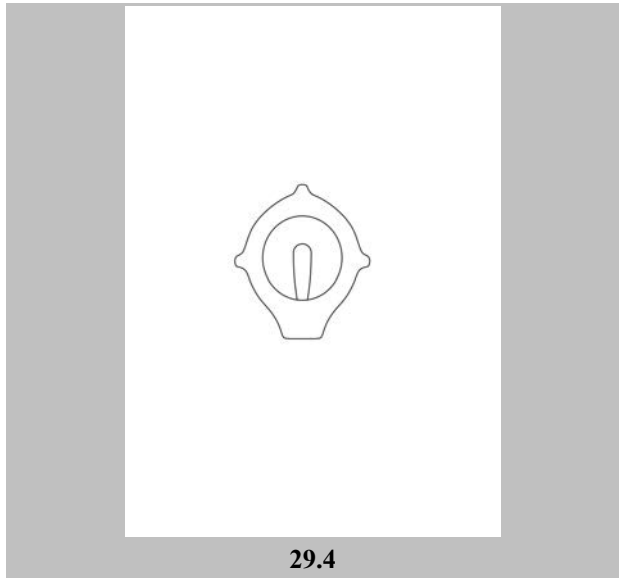
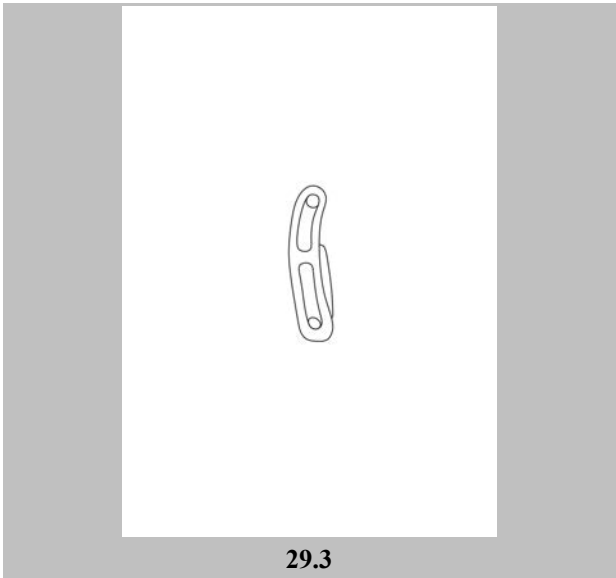

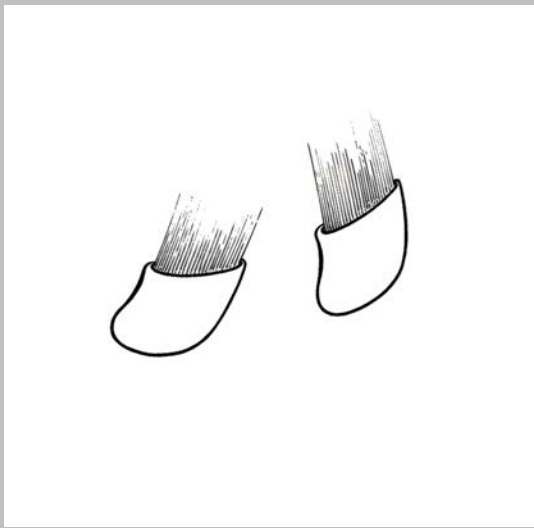

31.1

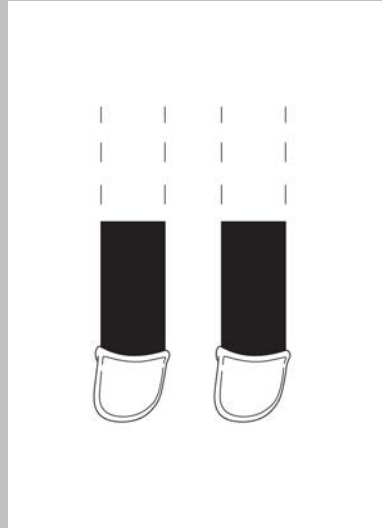

31.2

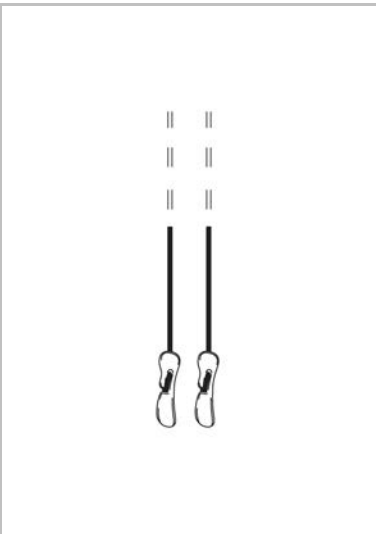

31.3

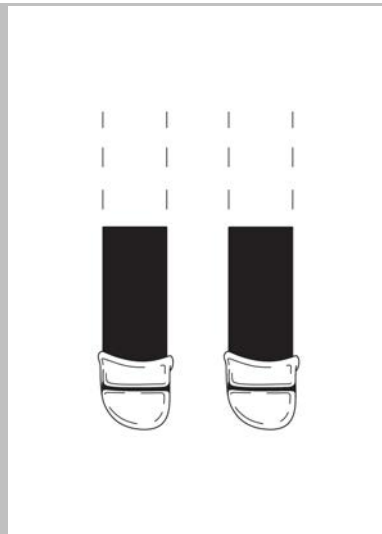

31.4

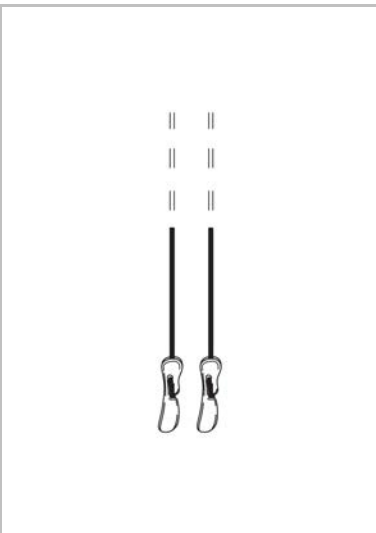

31.5

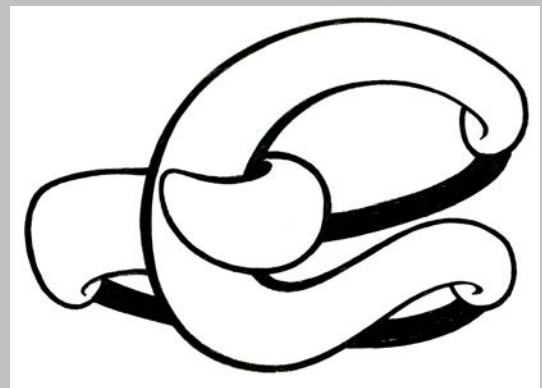

32.1



32.2



32.3

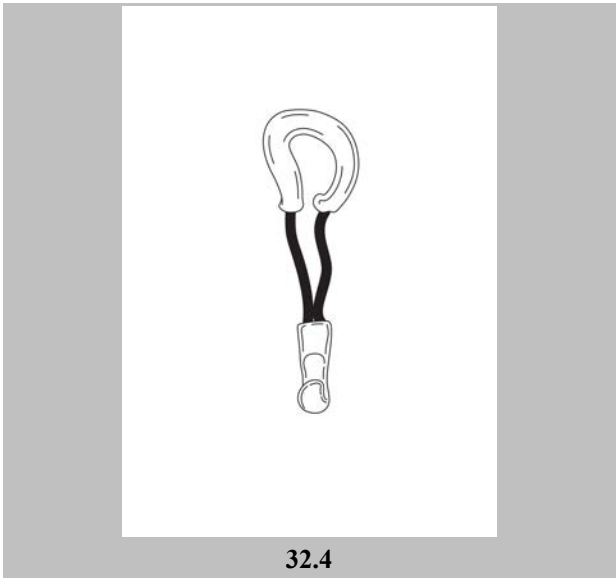

32.4

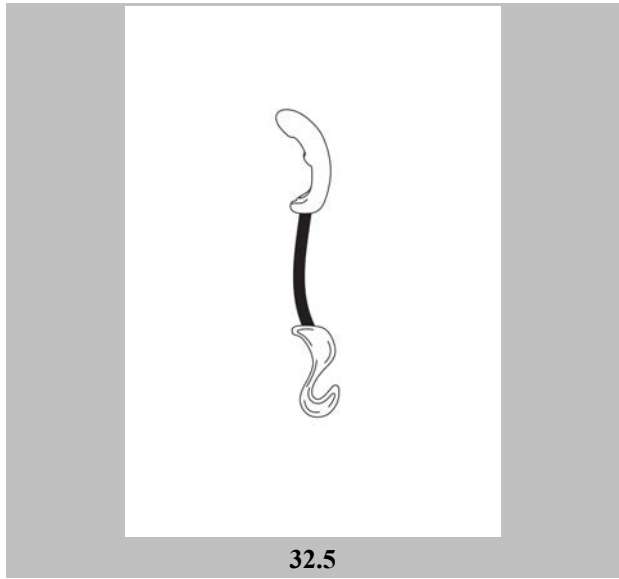

32.5

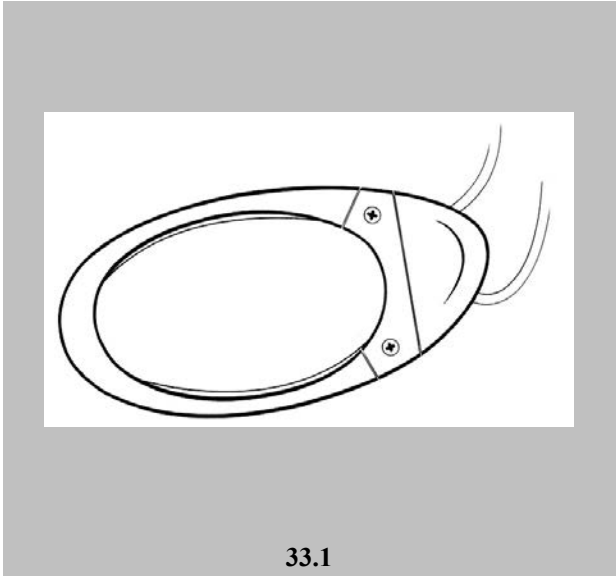

33.1

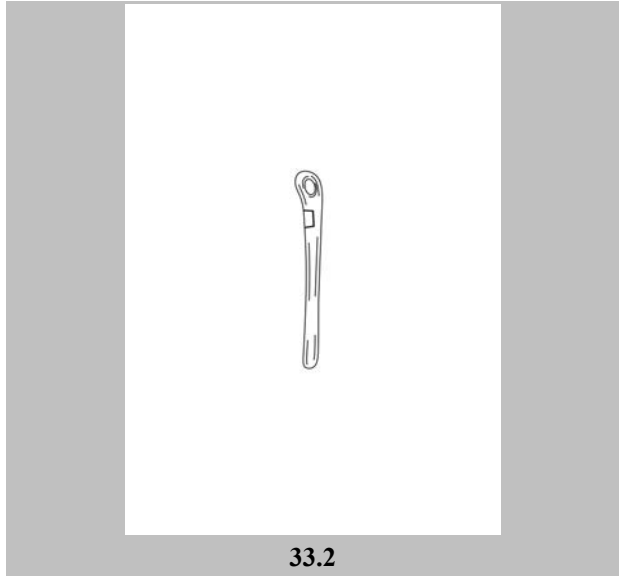

33.2

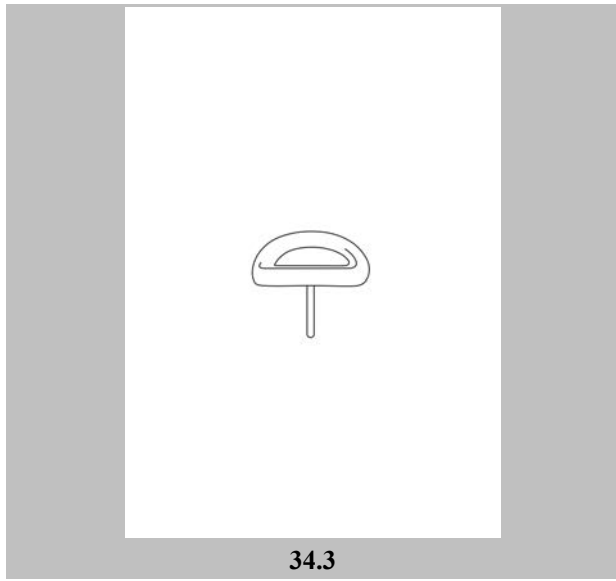
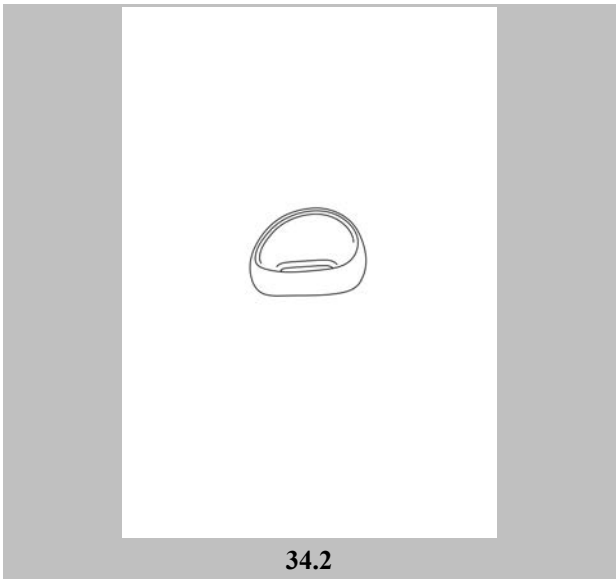
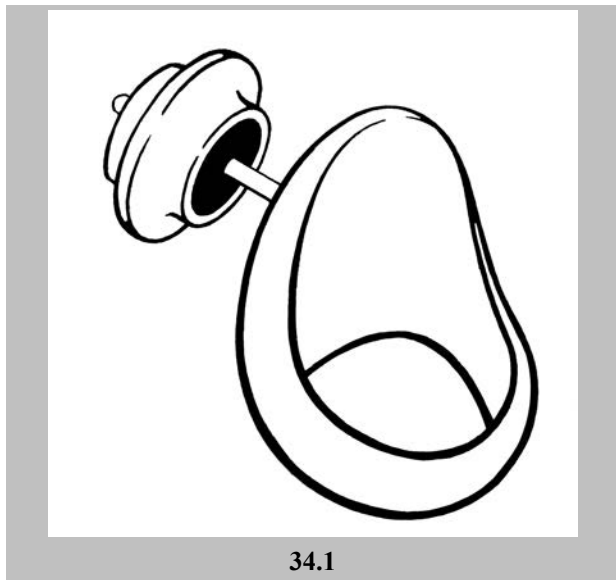
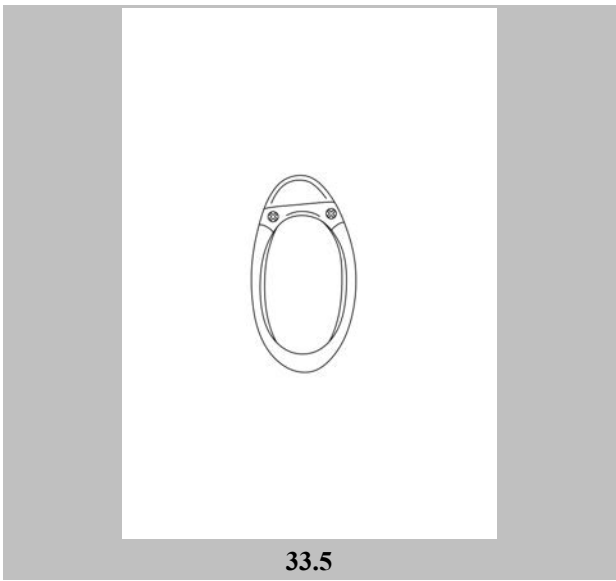
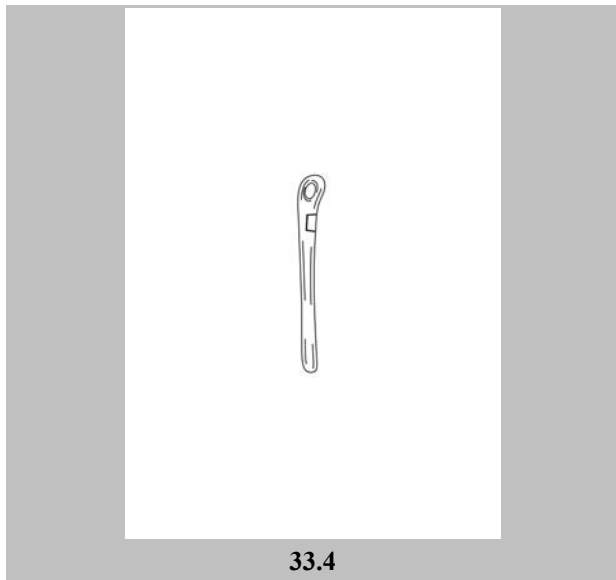
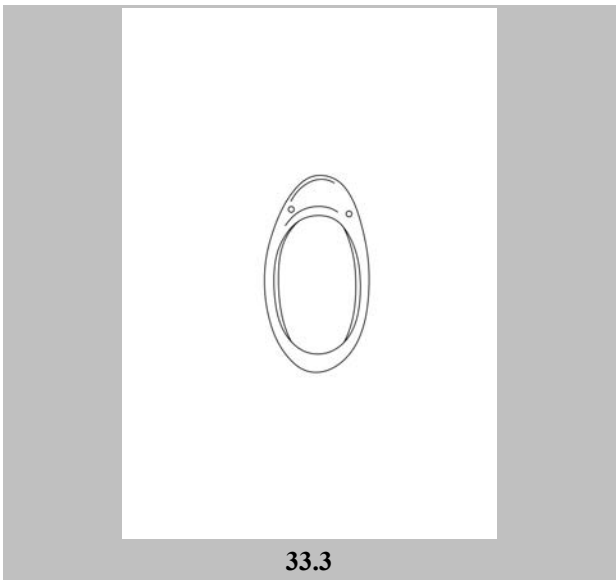

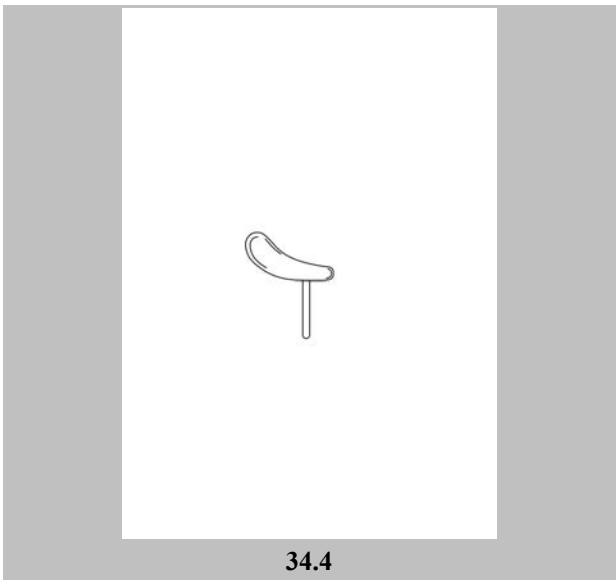

34.4

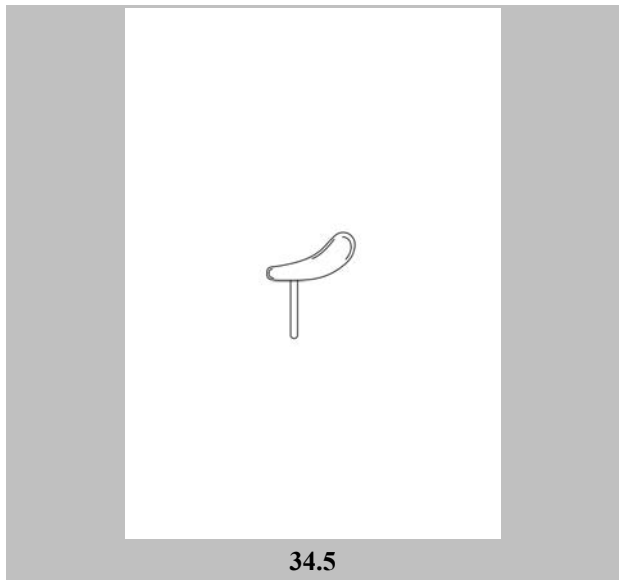

34.5

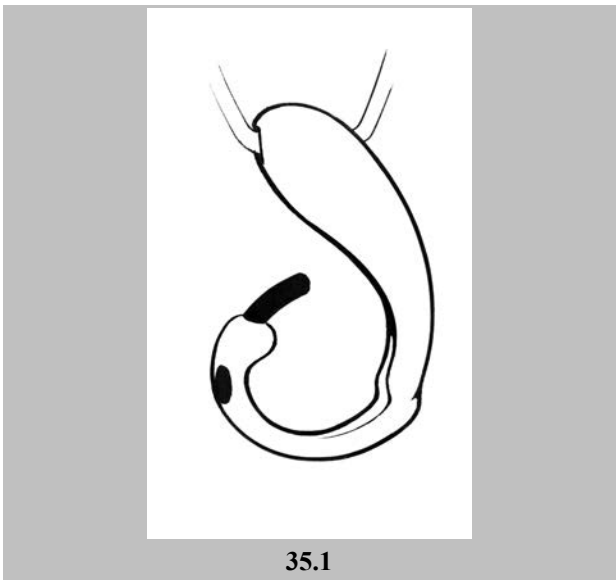

35.1

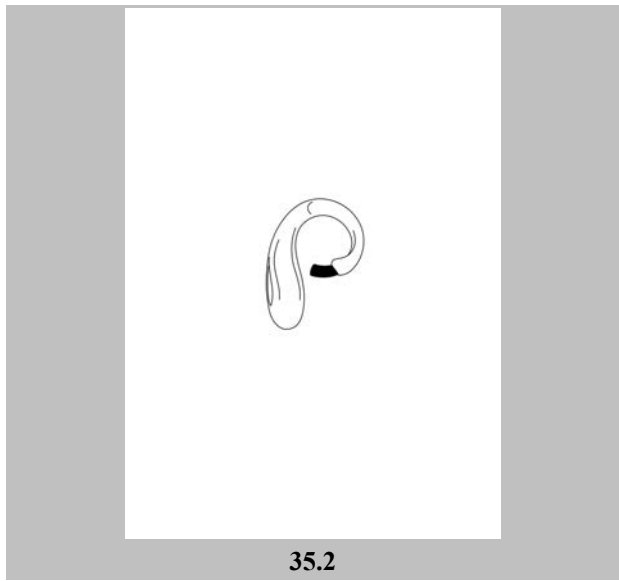

35.2

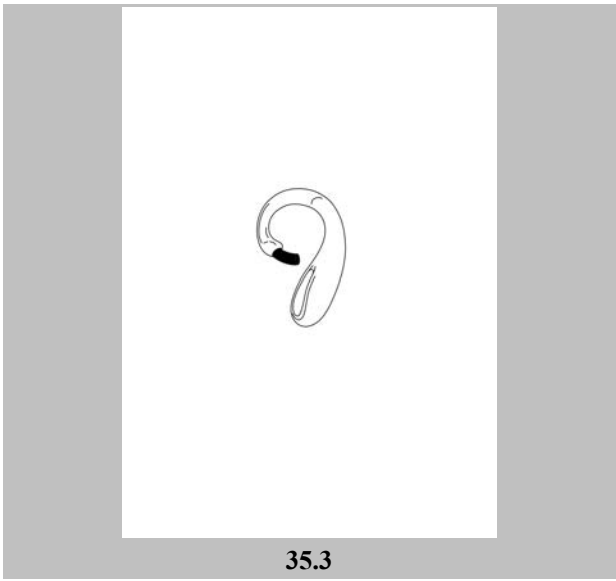

35.3

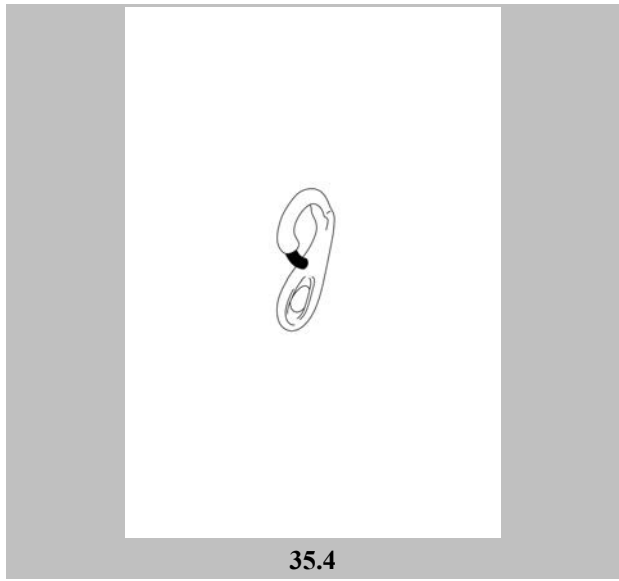

35.4



36.1



36.2



36.3



36.4



36.5



36.6

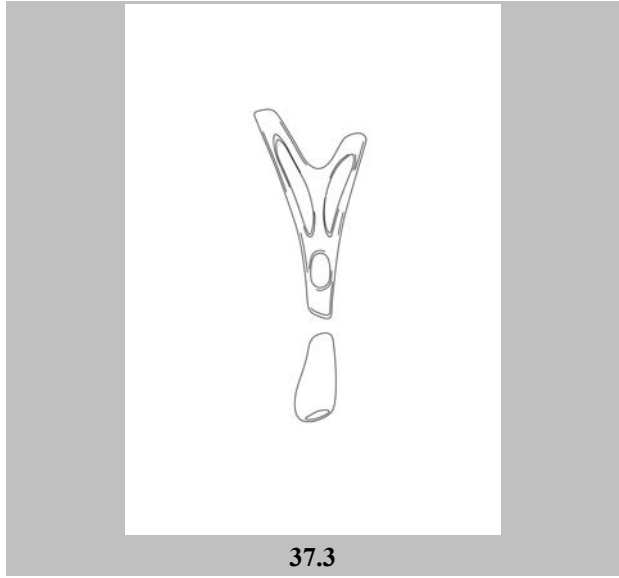
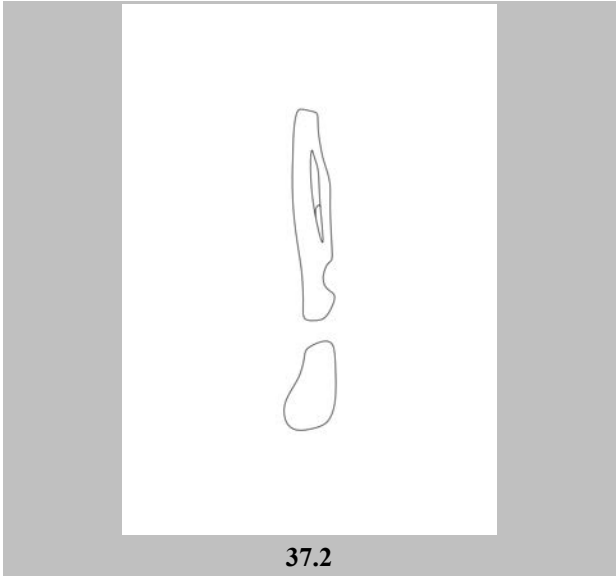
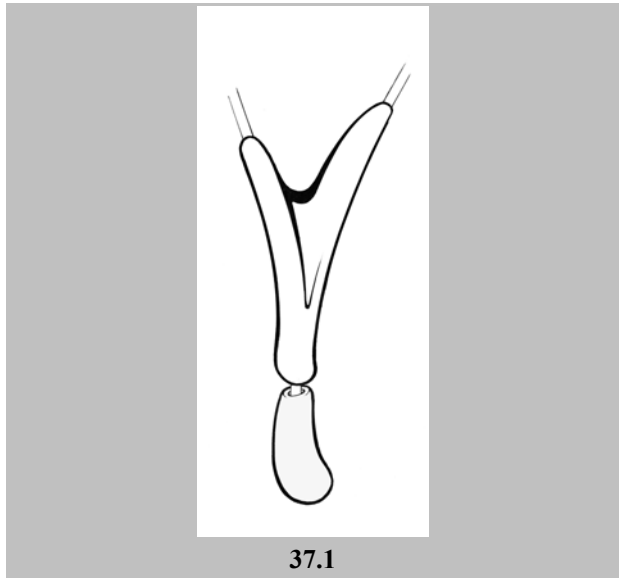
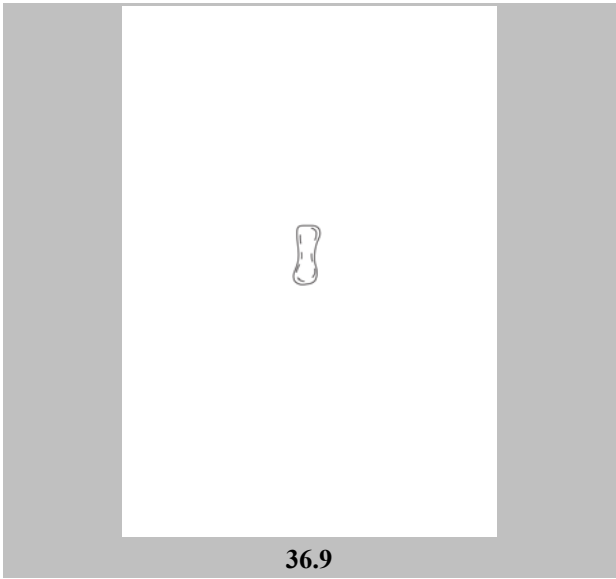
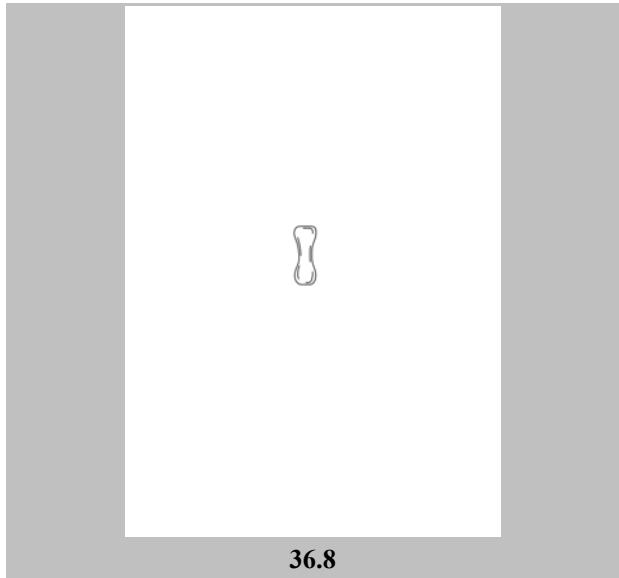
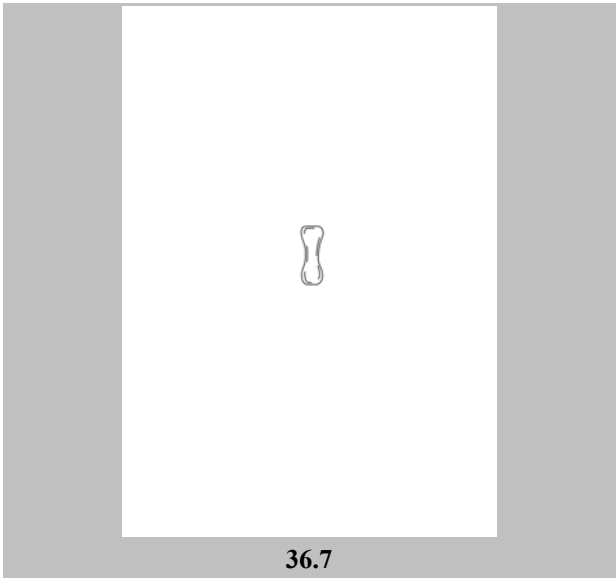

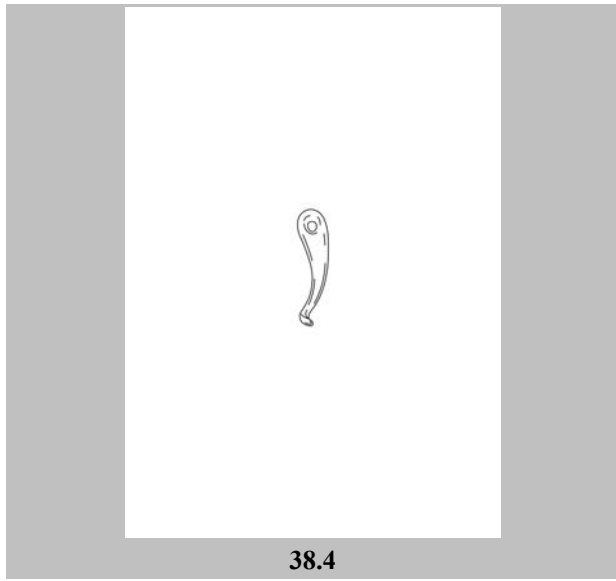
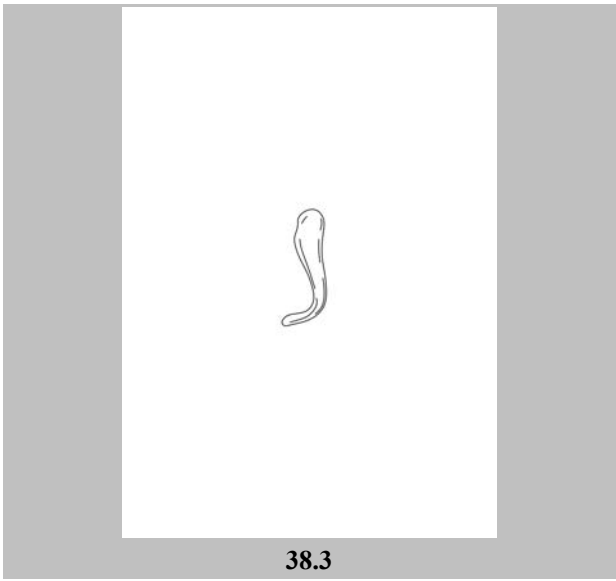
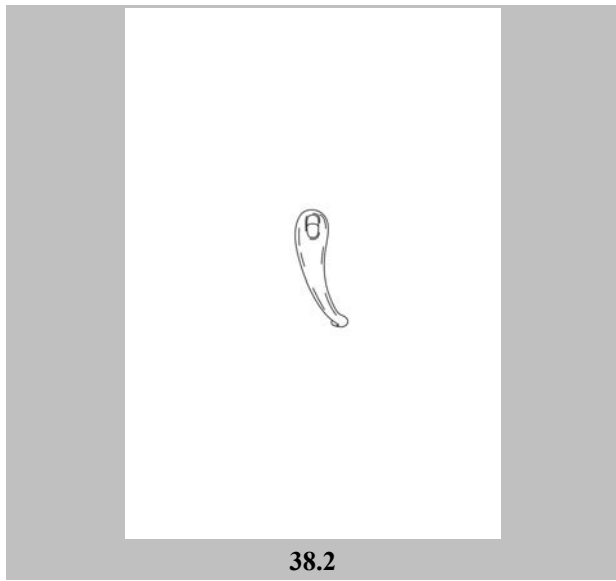
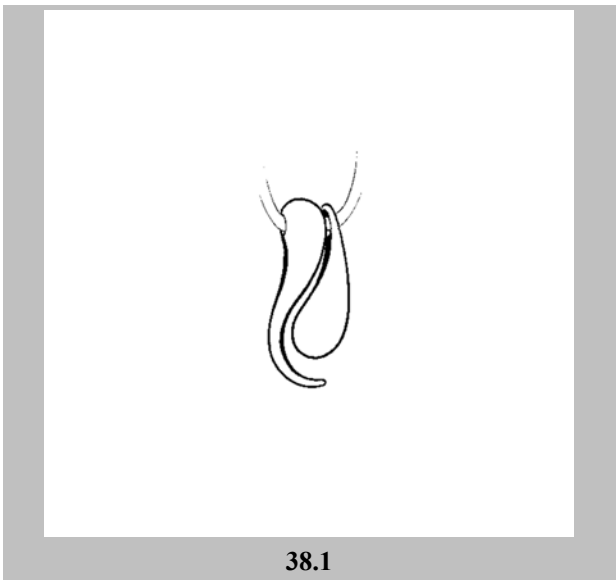
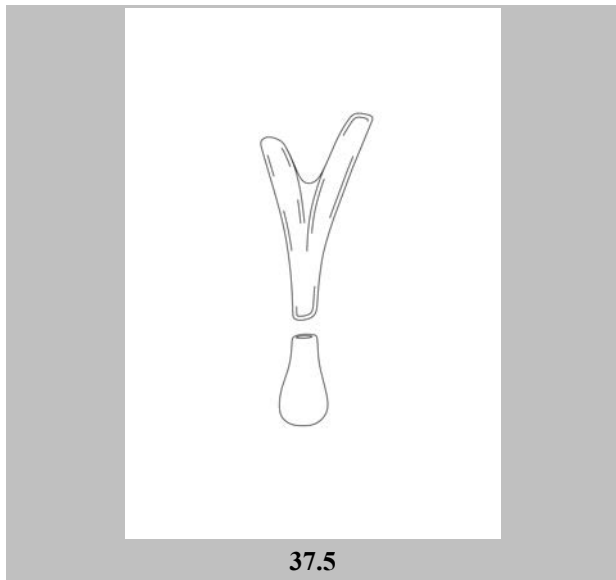
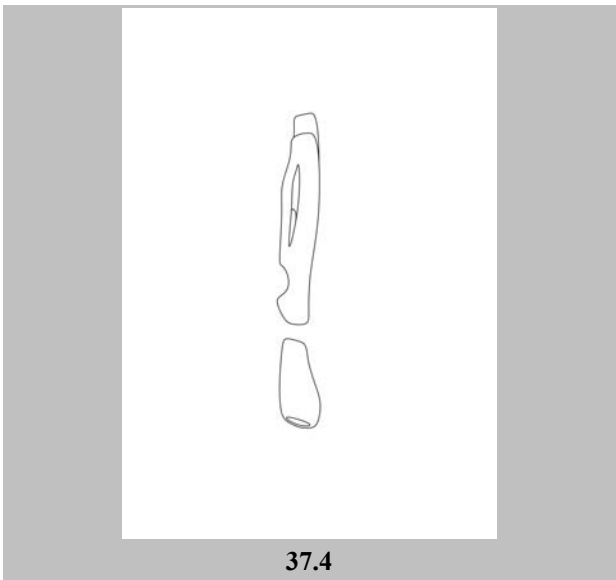

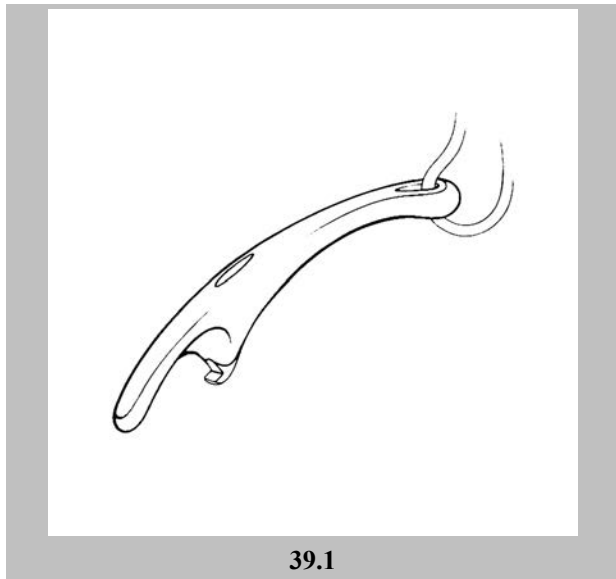
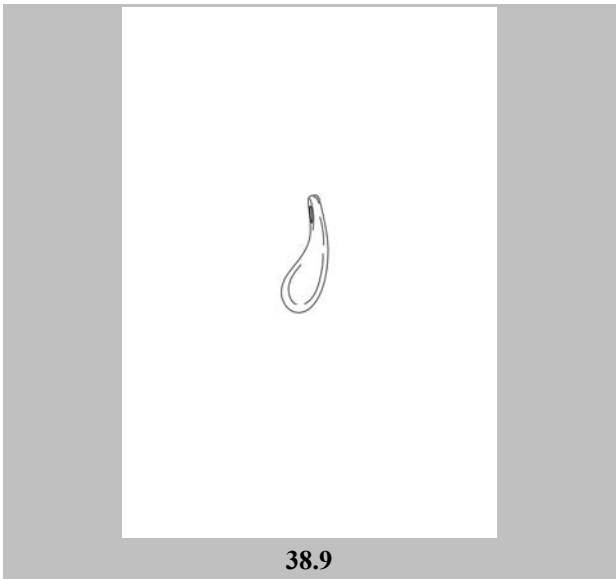
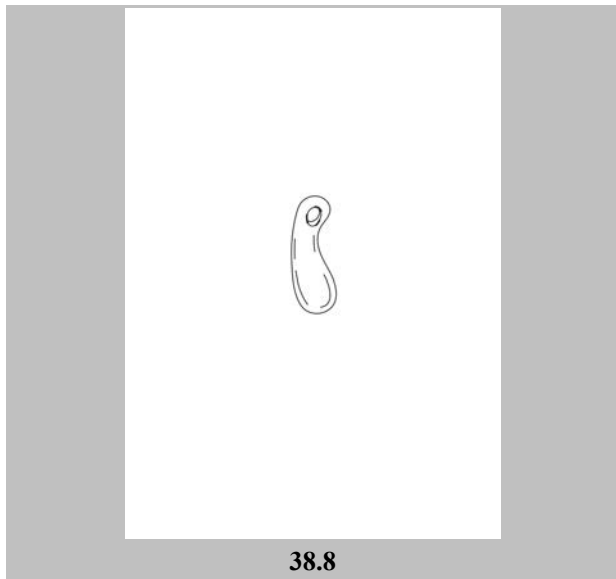
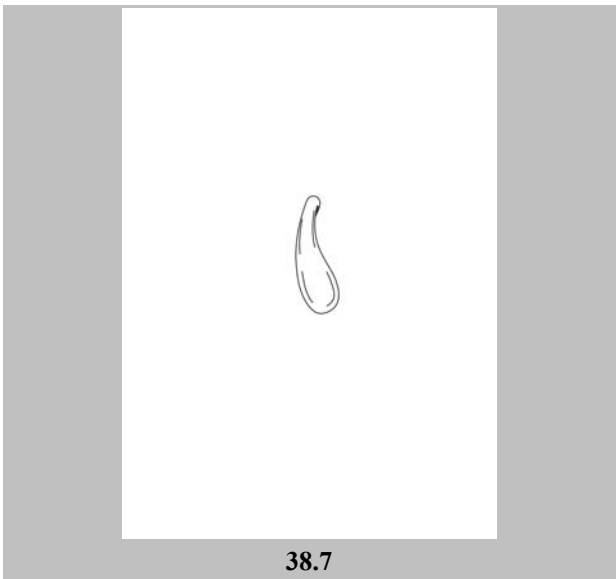
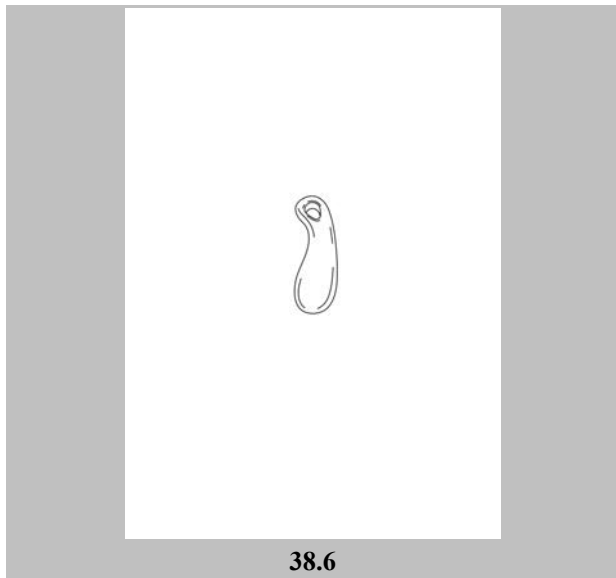
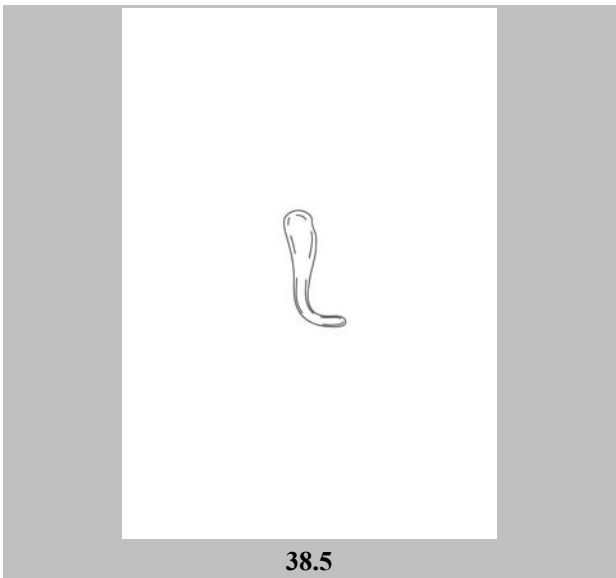

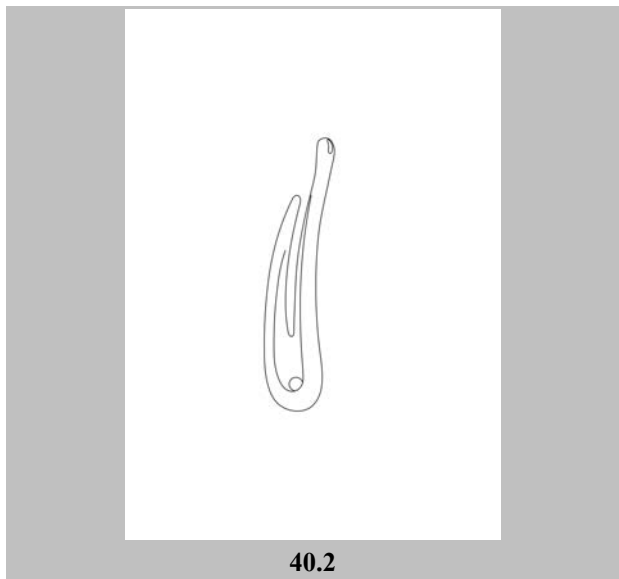
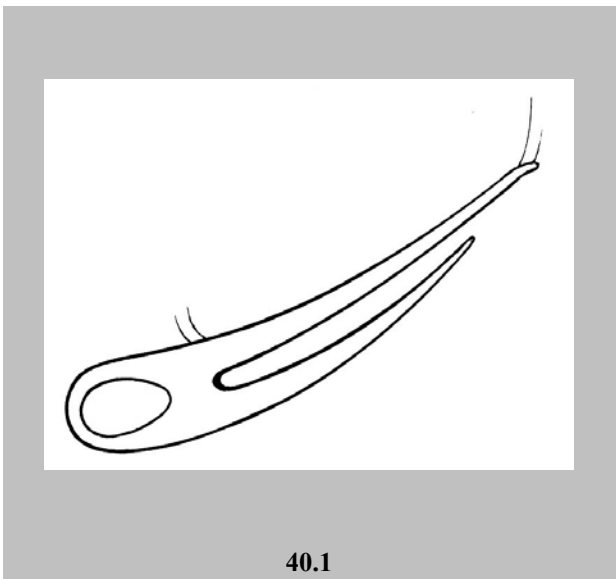
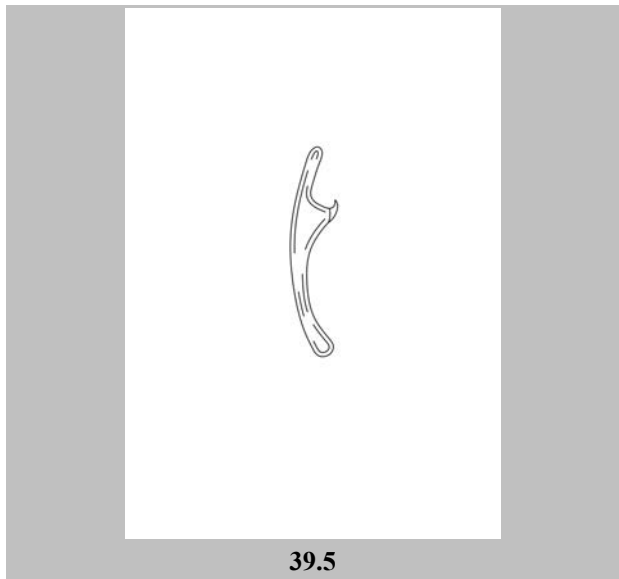
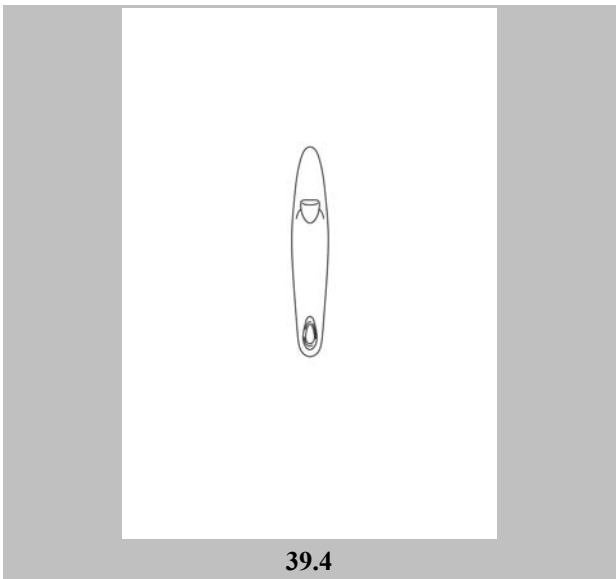
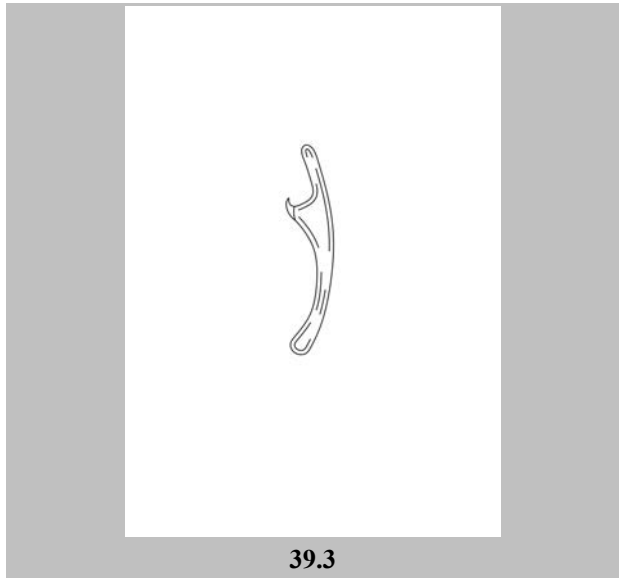
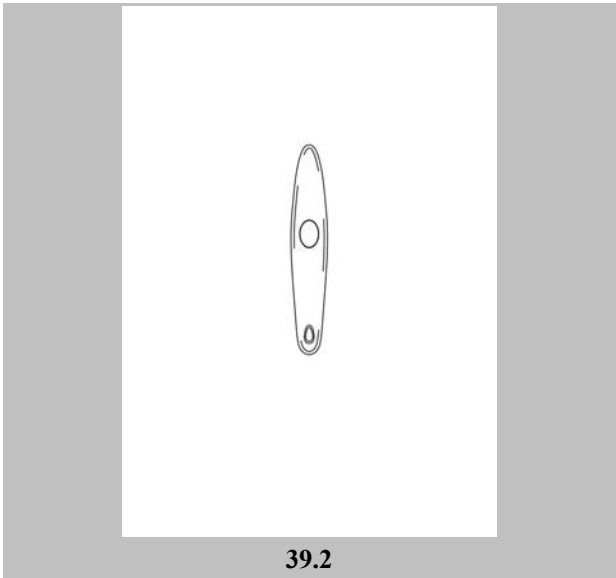

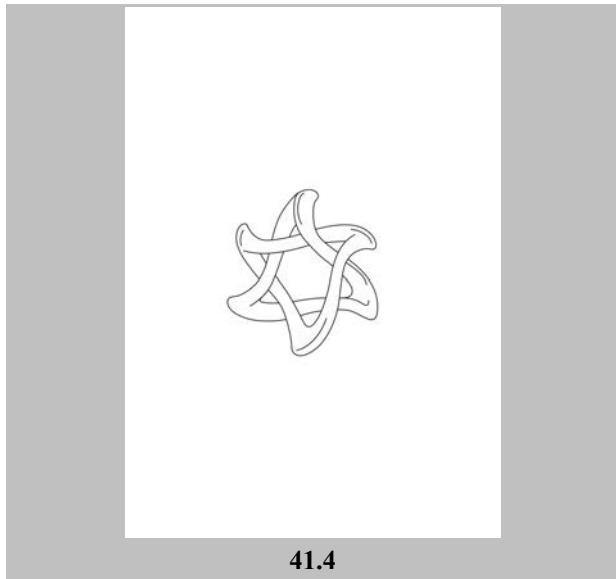
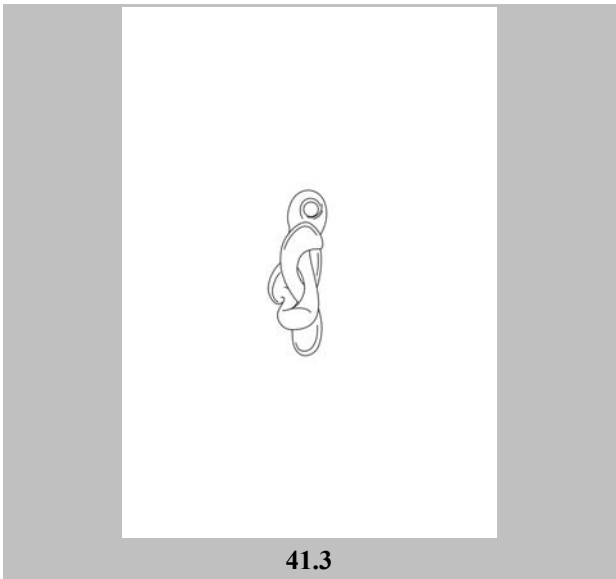
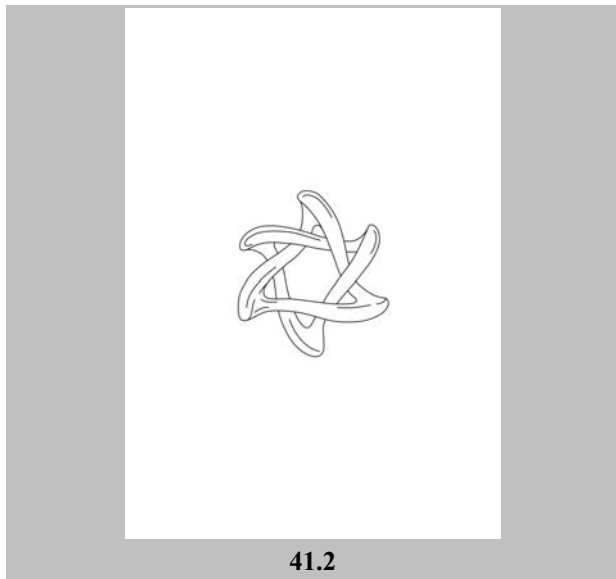
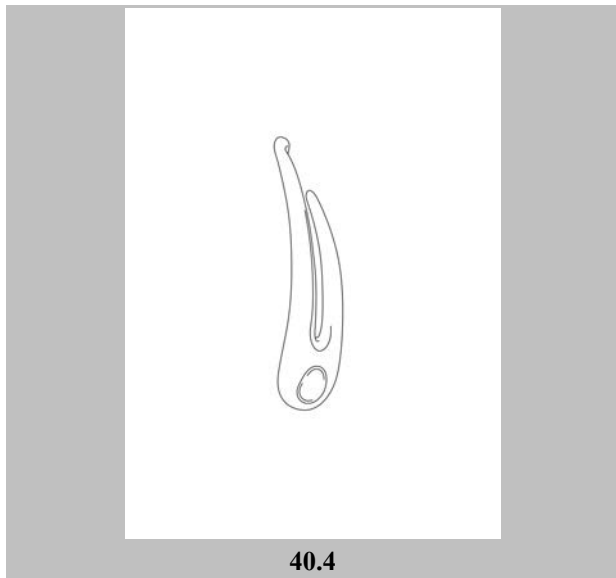
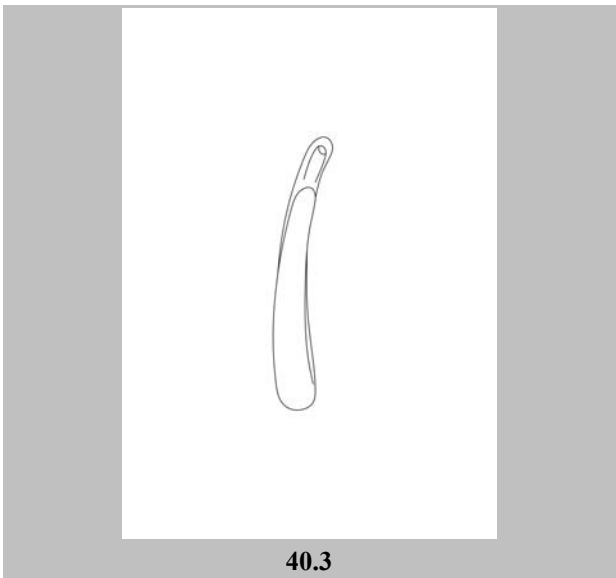

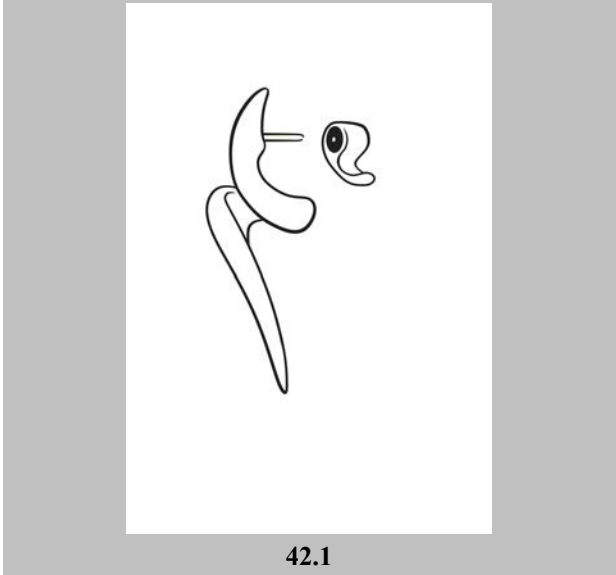

42.1

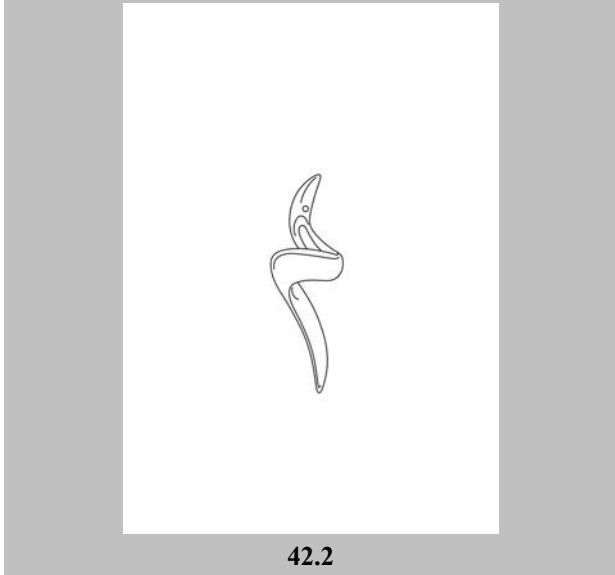

42.2

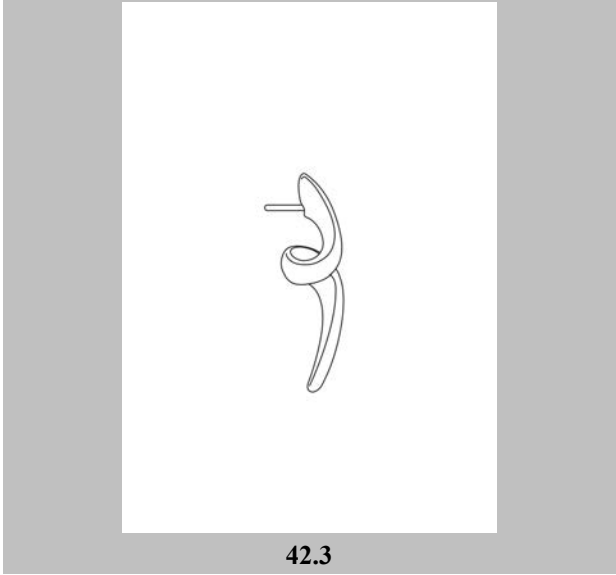

42.3

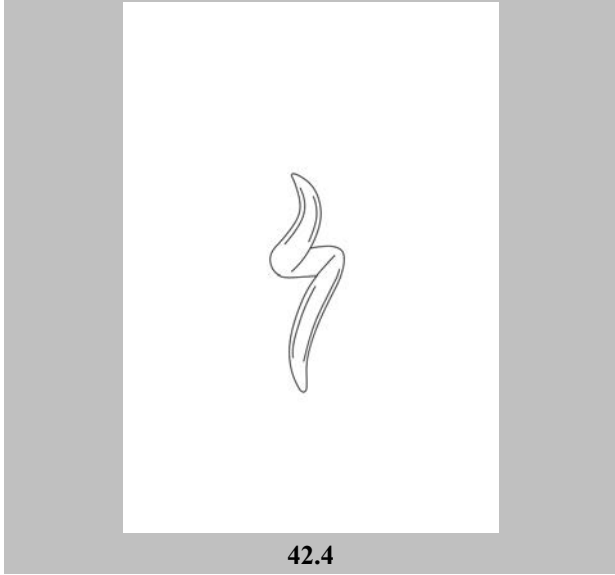

42.4

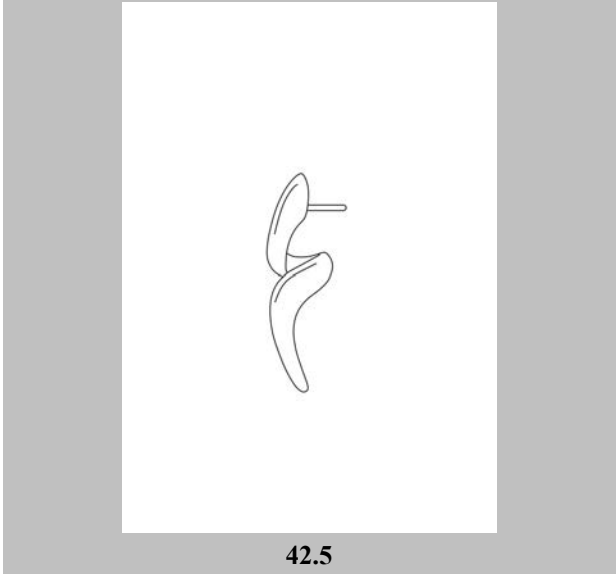

42.5

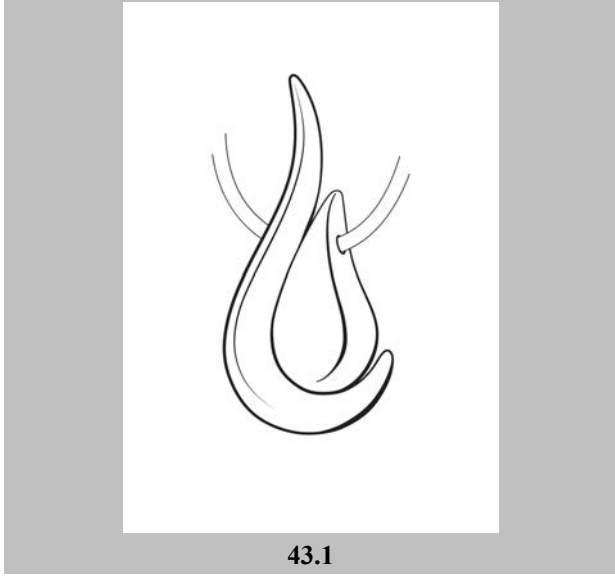

43.1

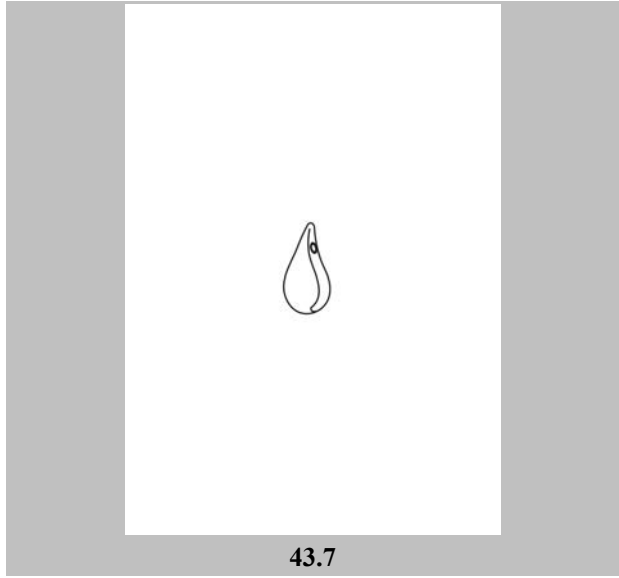
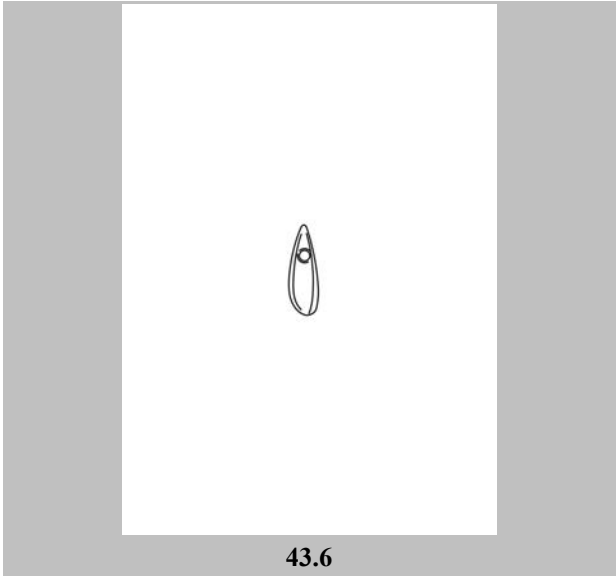
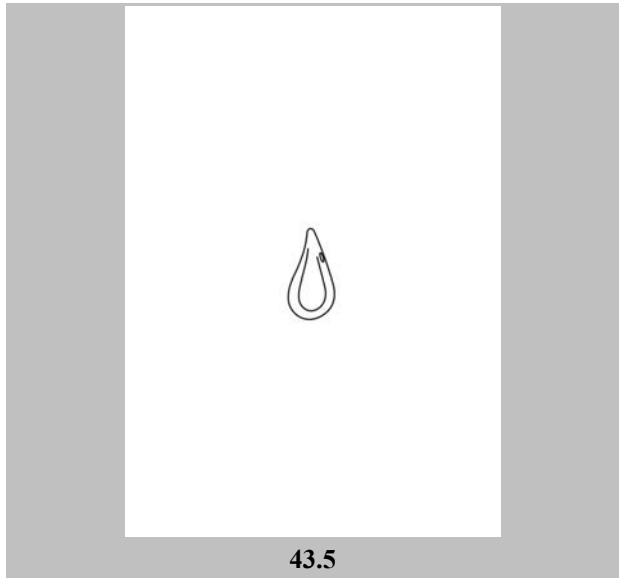
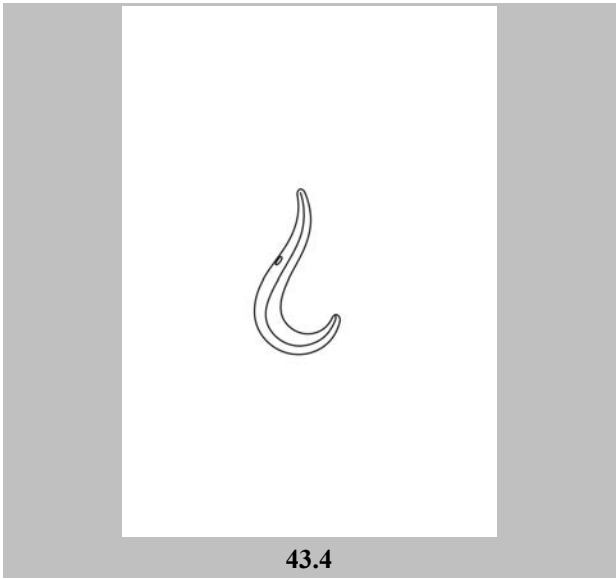
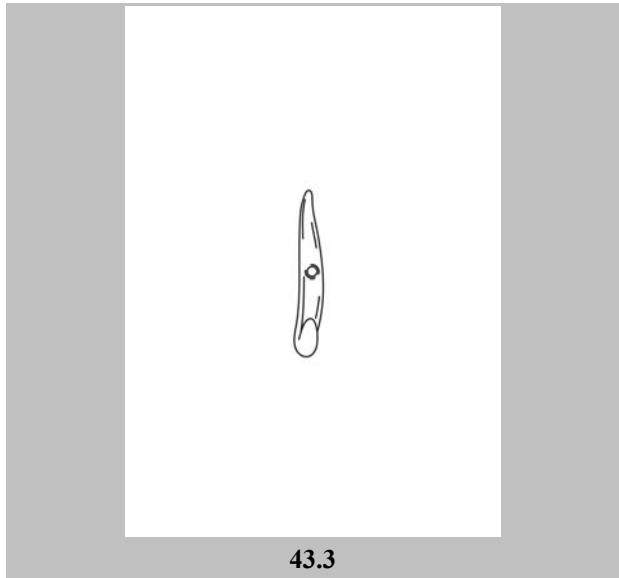
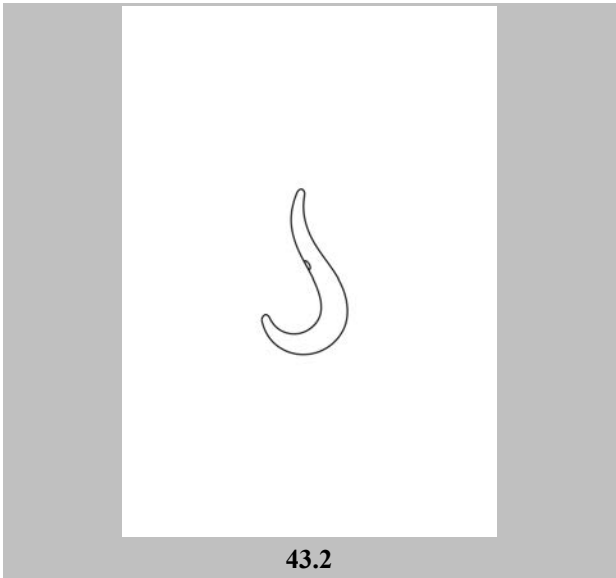

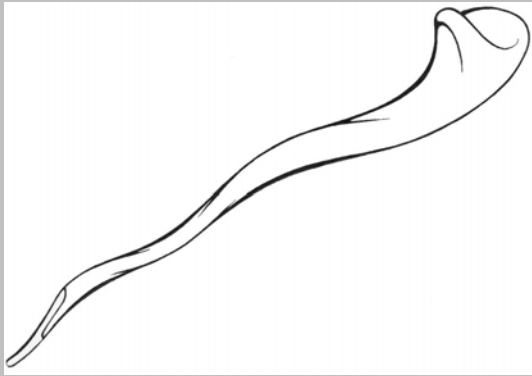

44.1



44.2



44.3



44.4



44.5



45.1

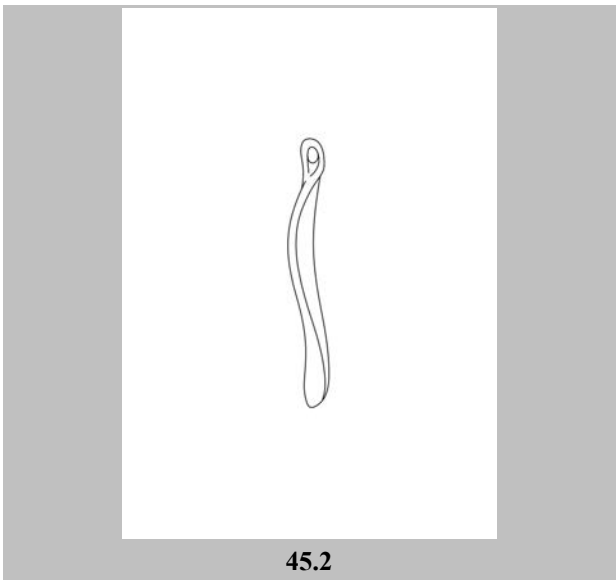

45.2

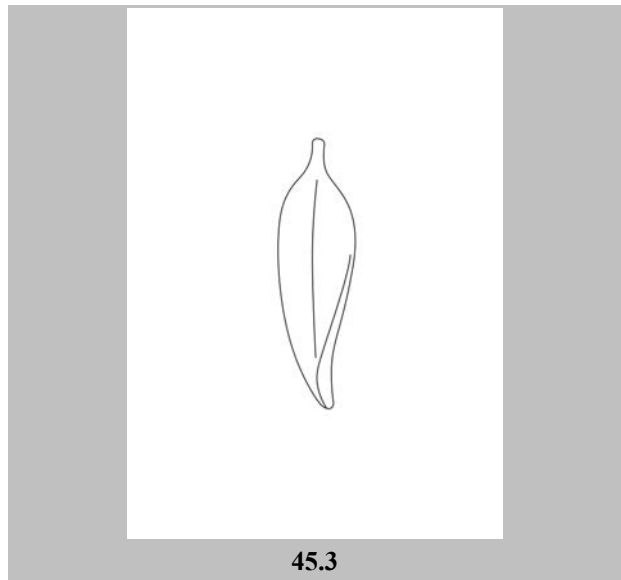

45.3

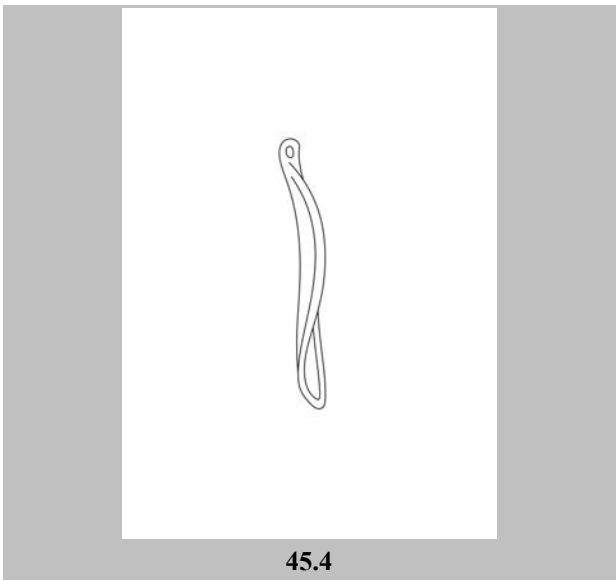

45.4

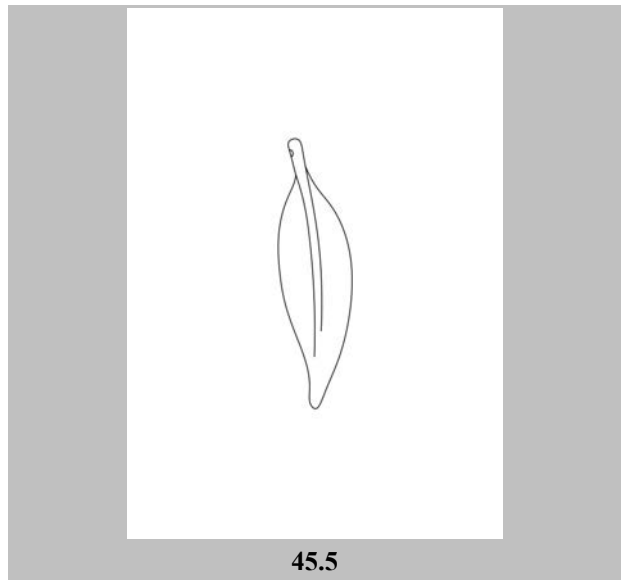

45.5

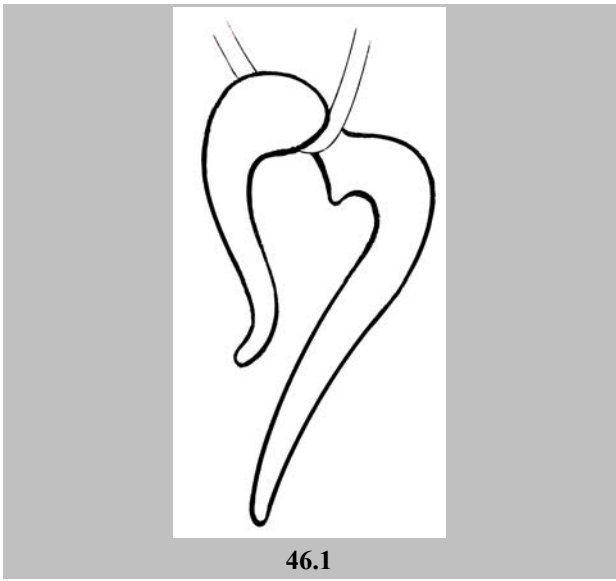

46.1

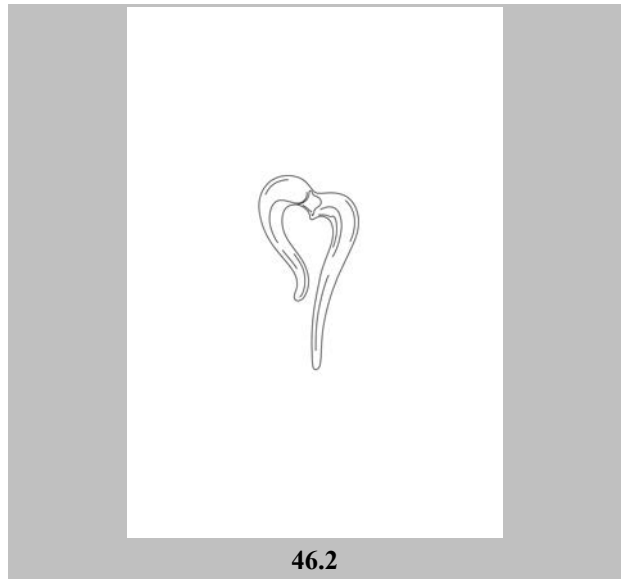

46.2



46.3

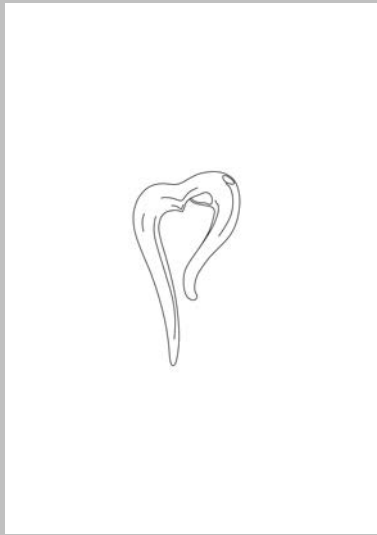

46.4

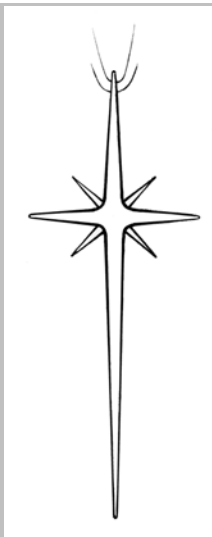

47.1

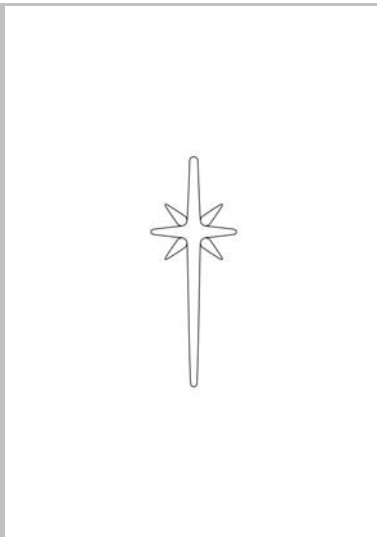

47.2

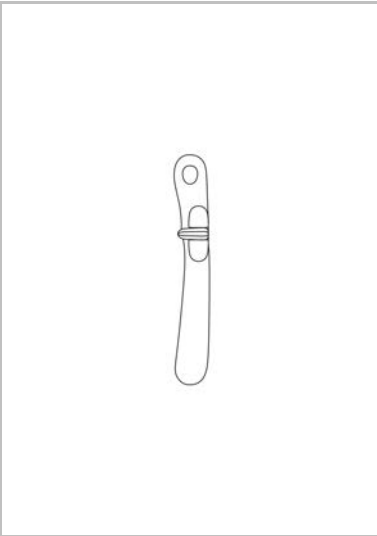

47.3

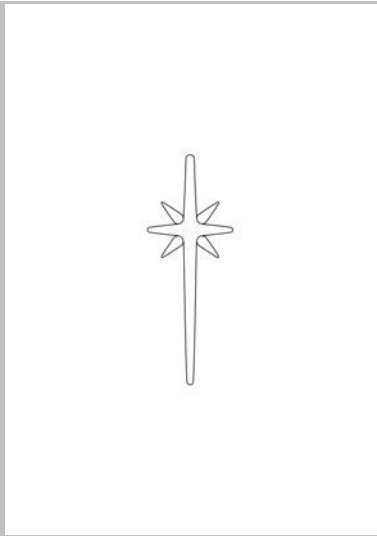

47.4

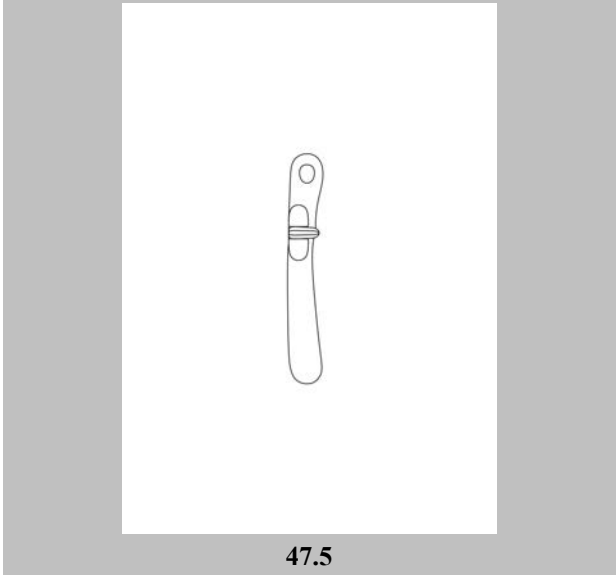

47.5

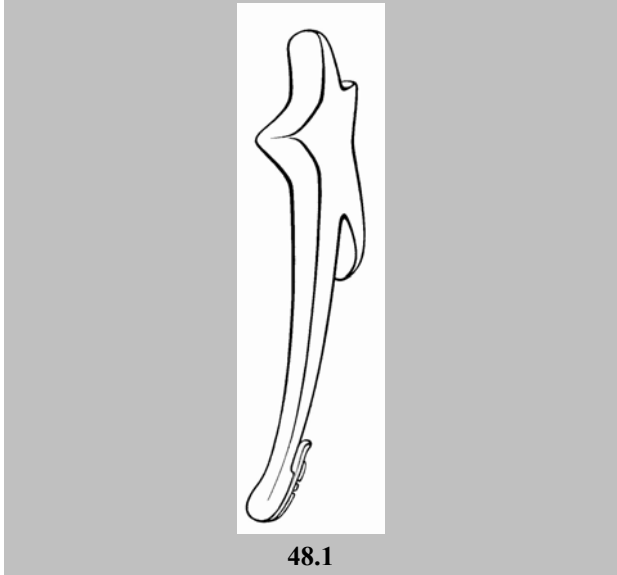

48.1

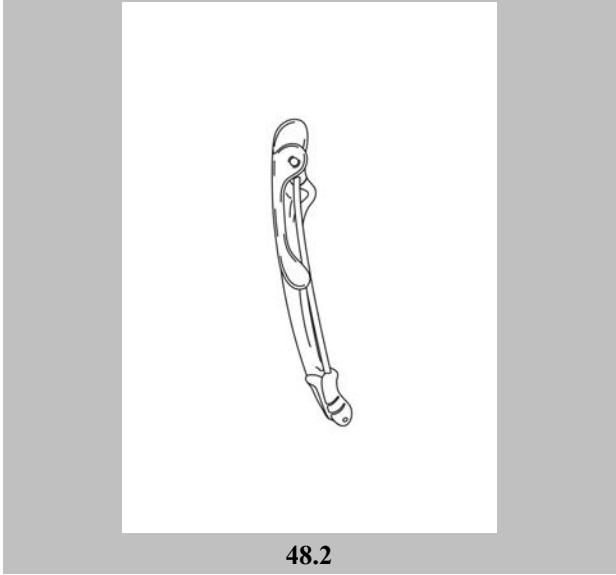

48.2

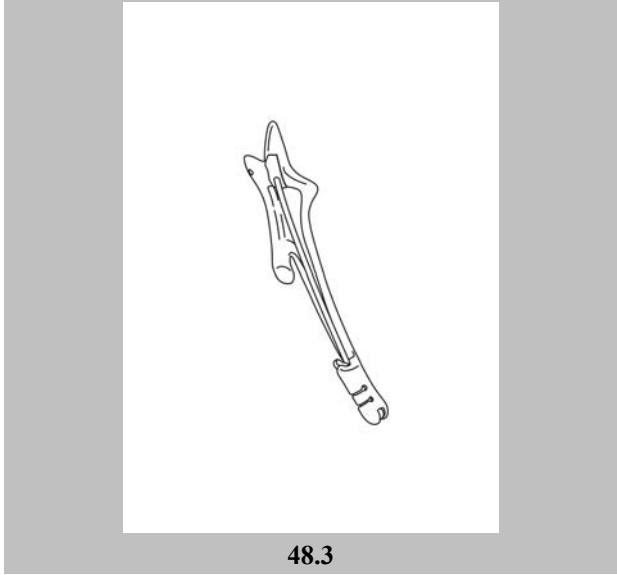

48.3

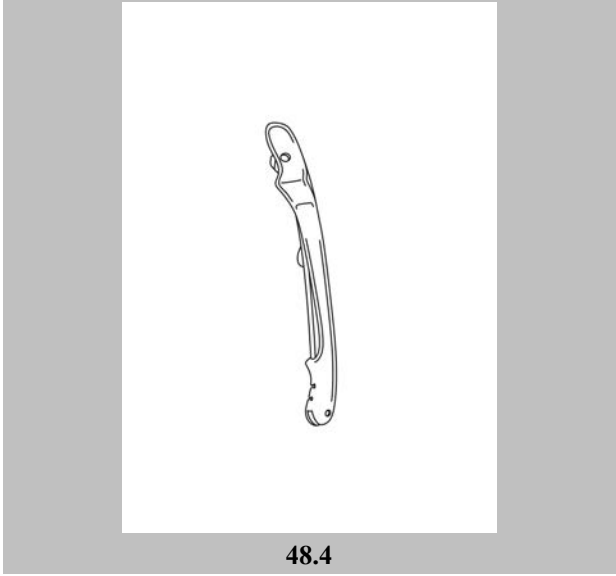

48.4

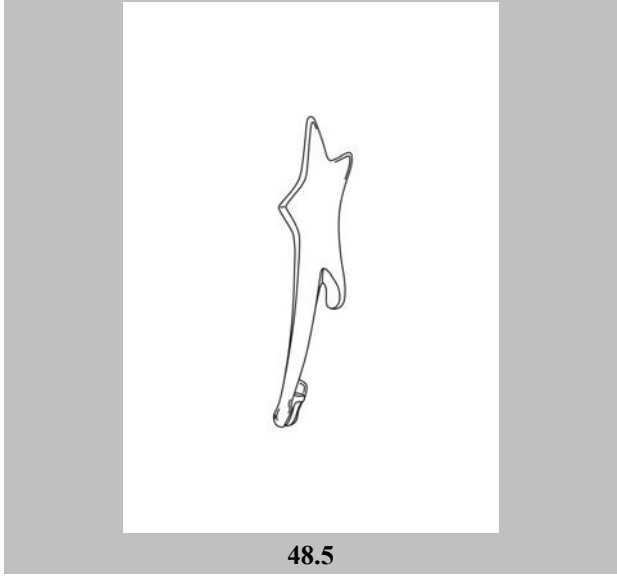

48.5



49.1

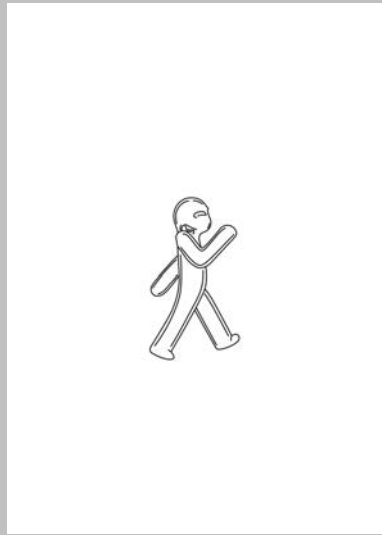

49.2

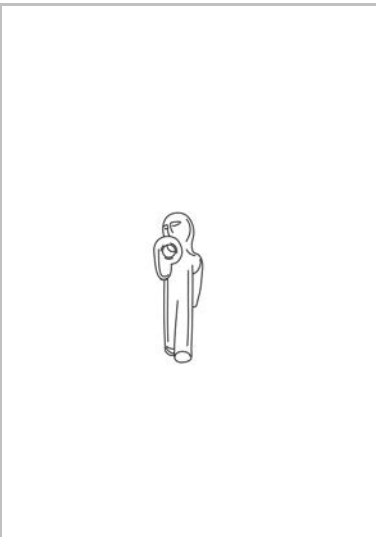

49.3

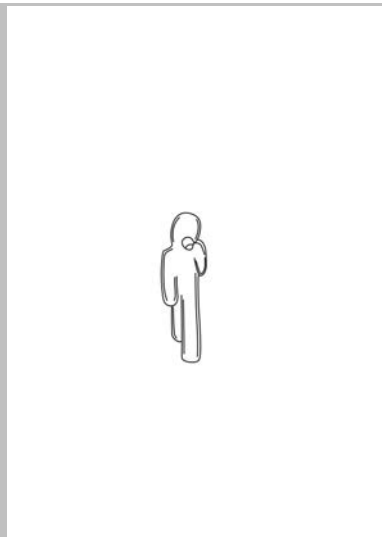

49.4



49.5

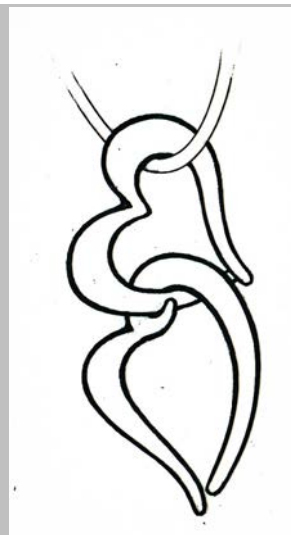

50.1

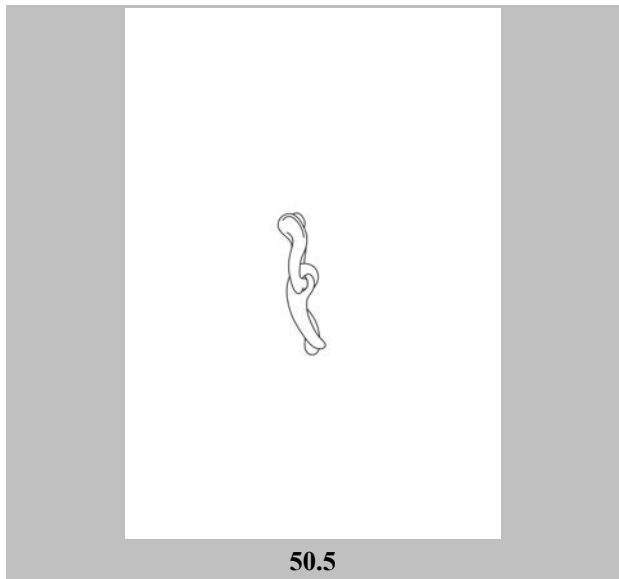
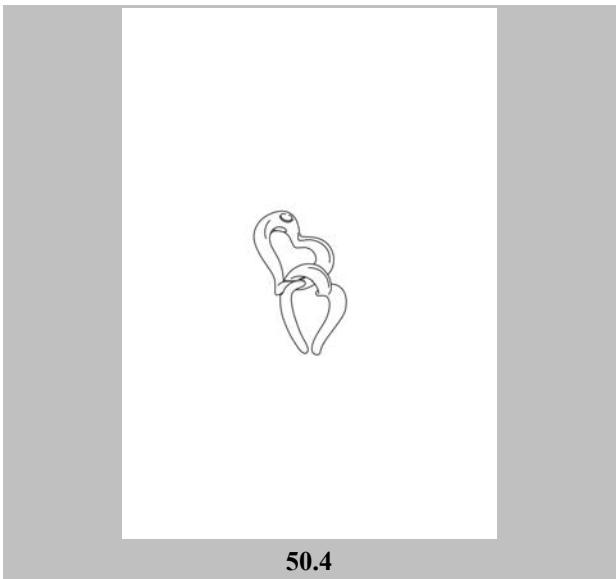
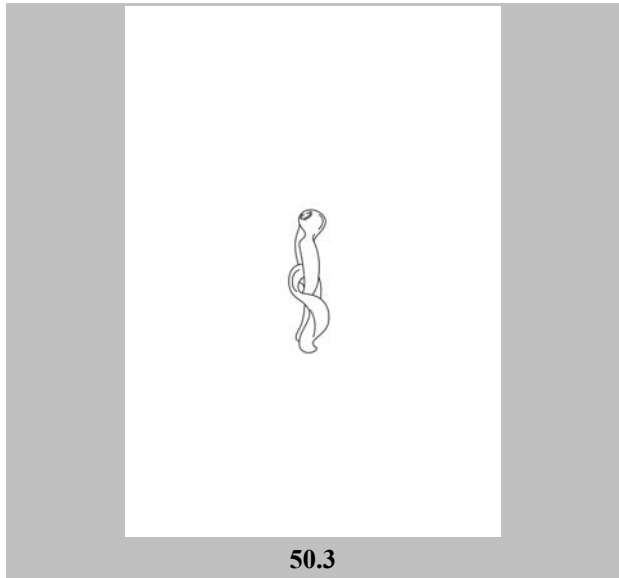
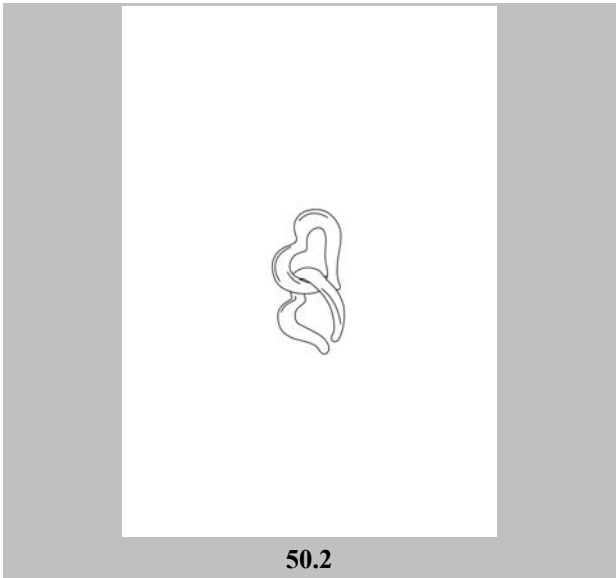

(21) Αρ. Αίτησης Σχ. ή Υπ:	20210600002
(22) Ημερομηνία Κατάθεσης:	07-01-2021
(18) Ημ. Λήξης 1ης πενταετίας:	07-01-2026
(71) Καταθέτης(ες):	1)ΝΤΟΥΣΟΠΟΥΛΟΥ-ΜΑΛΤΕΖΟΥ ΓΕΩΡΓΙΟΥ ΝΑΤΑΛΙΑ Π.Ιωακείμ 3 ΑΘΗΝΑ 10673 ΕΛΛΑΔΑ 2)ΜΑΛΤΕΖΟΣ ΠΑΝΑΓΙΩΤΗ ΓΕΩΡΓΙΟΣ Ανοιξέως 71 ΚΗΦΙΣΙΑ 14564 ΕΛΛΑΔΑ
(30) Συμβ. Προτεραιότητα(ες):	
(72) Δημιουργός(οι):	1)ΝΤΟΥΣΟΠΟΥΛΟΥ-ΜΑΛΤΕΖΟΥ ΝΑΤΑΛΙΑ 2)ΜΑΛΤΕΖΟΣ ΓΕΩΡΓΙΟΣ
(74) Πληρεξούσιος:	ΧΡΙΣΤΟΦΟΡΑΚΟΥ ΕΥΑΓΓΕΛΙΑ Σόλωνος 125 ΑΘΗΝΑ (ΑΤΤΙΚΗΣ) 10678 ΕΛΛΑΔΑ
(-) Αντίκλητος:	ΜΑΛΤΕΖΟΣ ΓΕΩΡΓΙΟΣ Ανοιξέως 71 ΚΗΦΙΣΙΑ 14564 ΕΛΛΑΔΑ
(28) Αριθμός Σχεδίων/Υποδειγμάτων:	3
(51) Ταξινόμηση Locarno:	27-06
(54) Προσδιορισμός Αντικειμένου:	ΘΗΚΗ ΠΑΚΕΤΟΥ ΤΣΙΓΑΡΩΝ ΚΑΙ ΠΟΥΡΩΝ
(29) Κατάθεση δείγματος:	Όχι
Πληροφορίες σχετικά με τον αριθμό των σχεδίων και άλλες σημαντικές πληροφορίες:	ΝΑΤΑΛΙΑ ΝΤΟΥΣΟΠΟΥΛΟΥ-ΜΑΛΤΕΖΟΥ 55% ΓΕΩΡΓΙΟΣ ΜΑΛΤΕΖΟΣ 45%

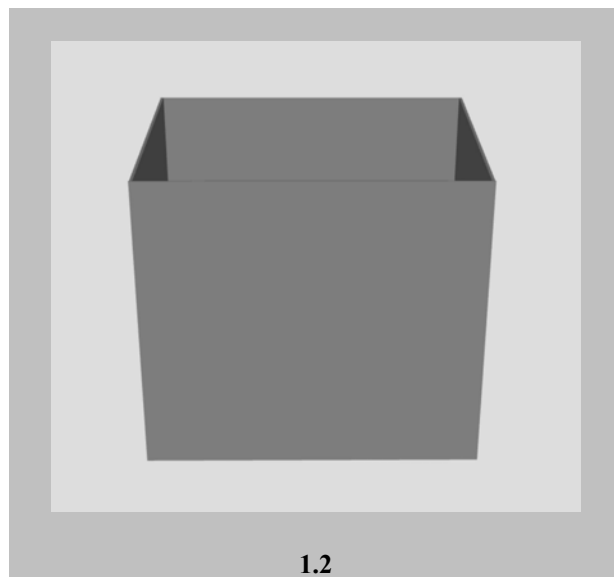
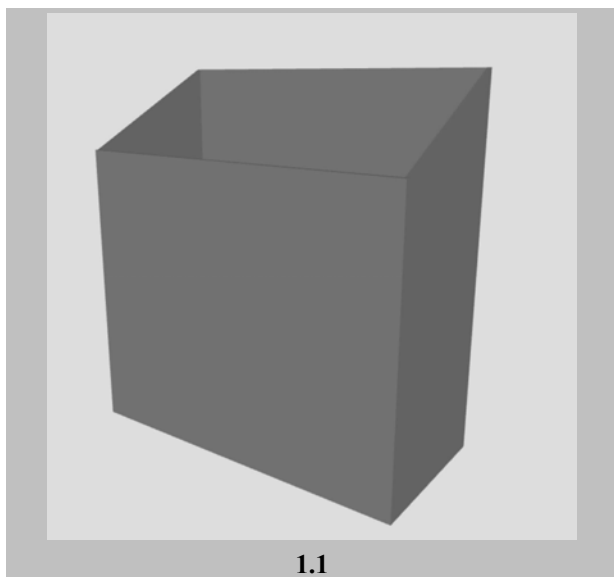

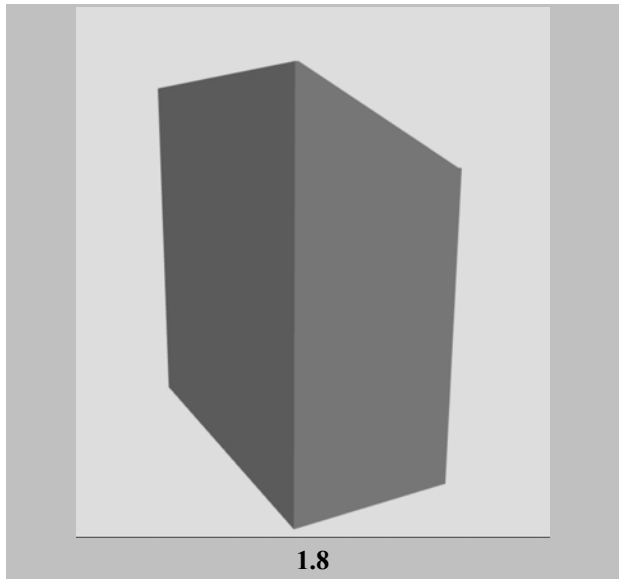
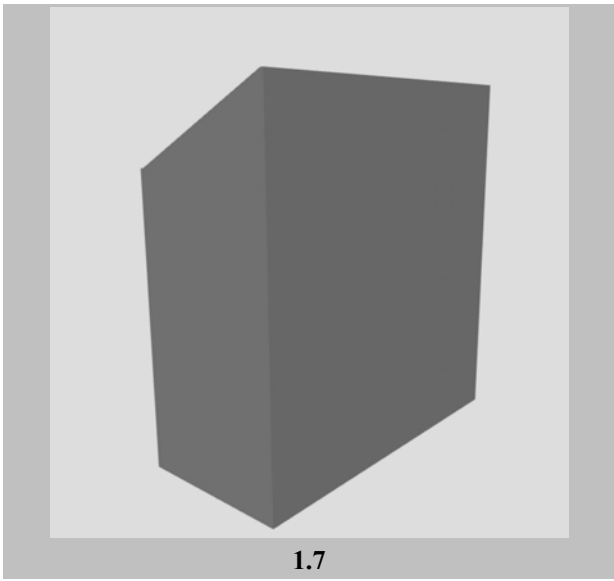
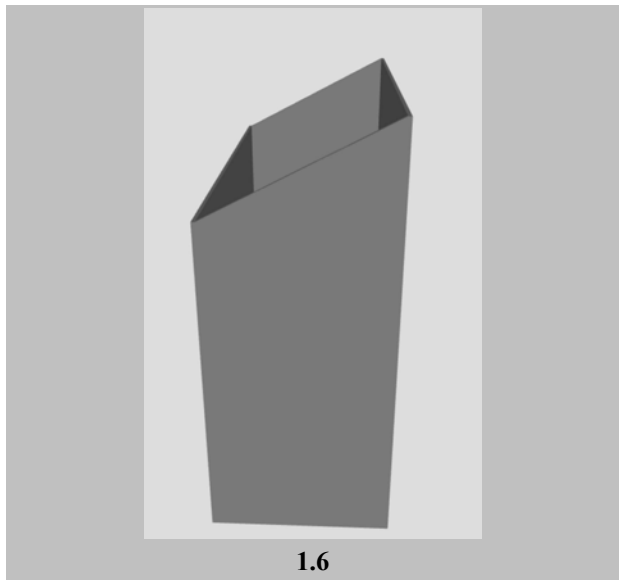
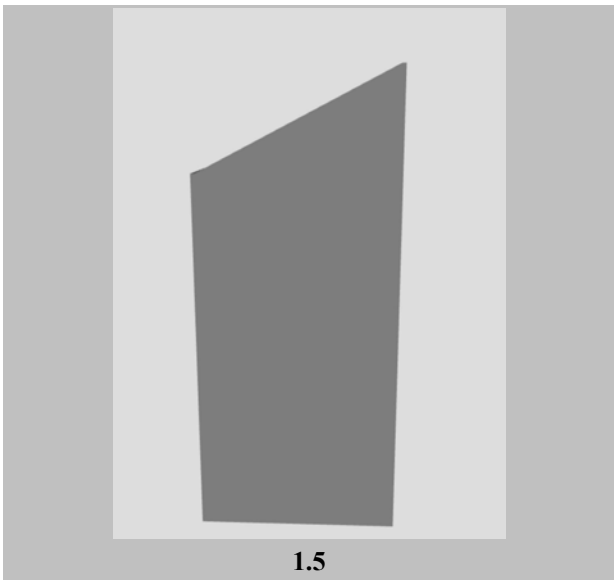
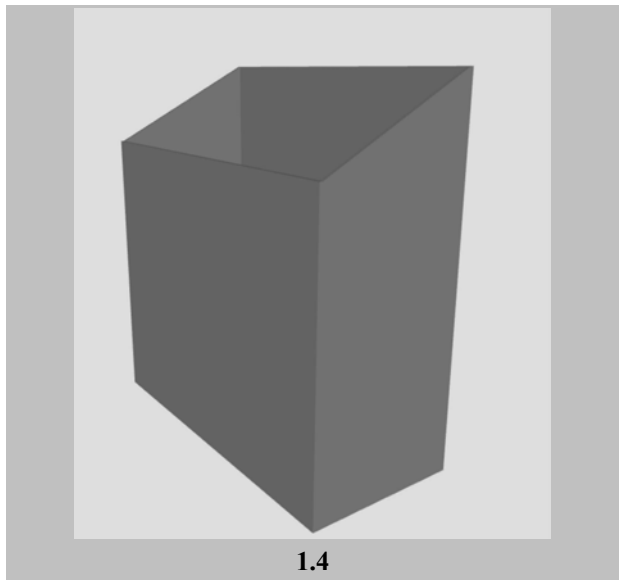
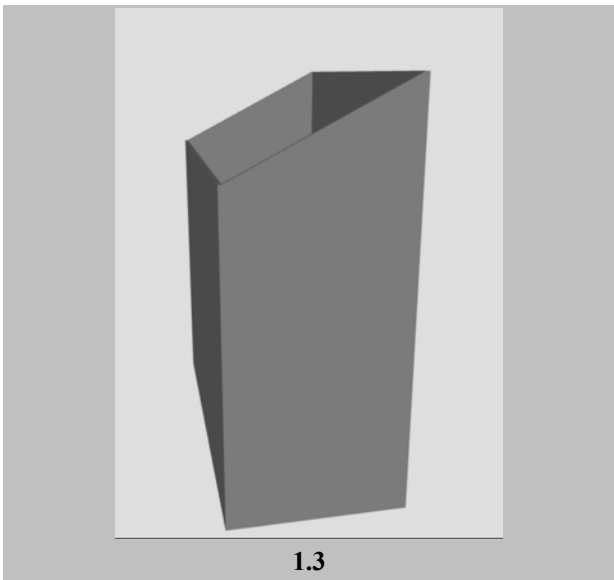

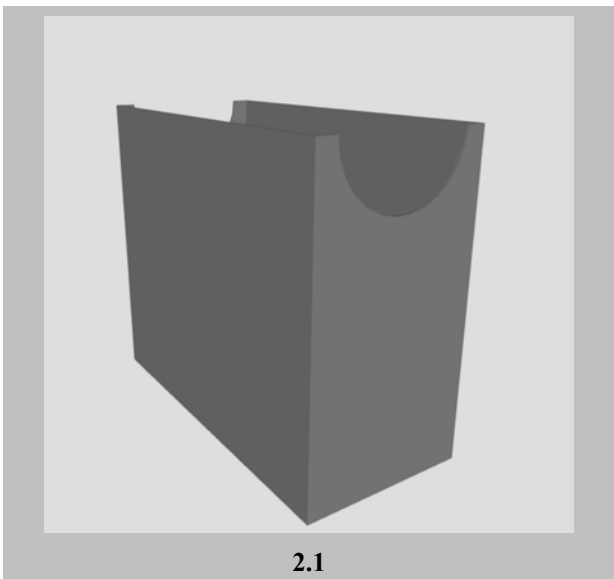
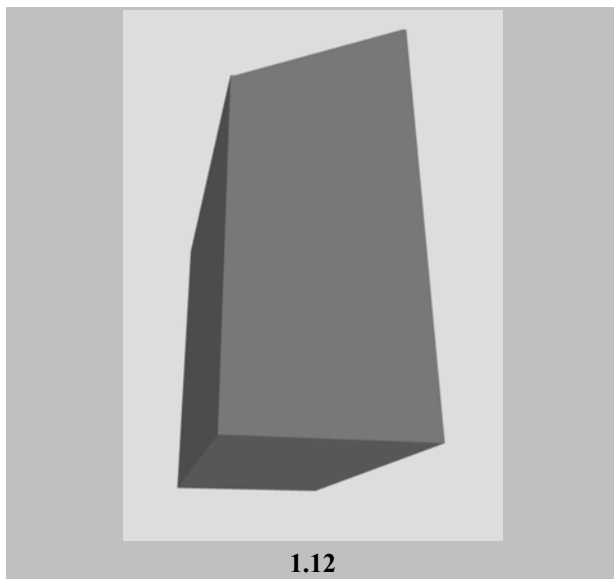
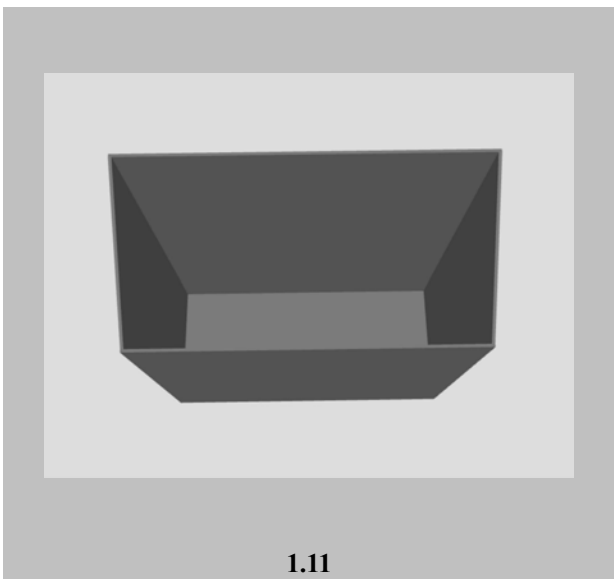
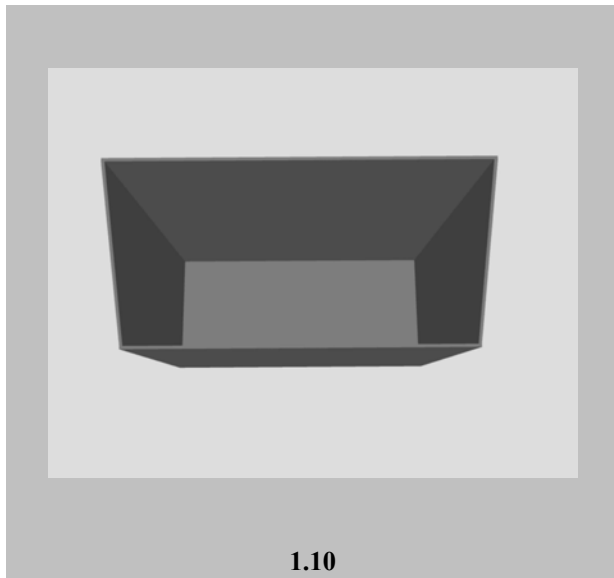
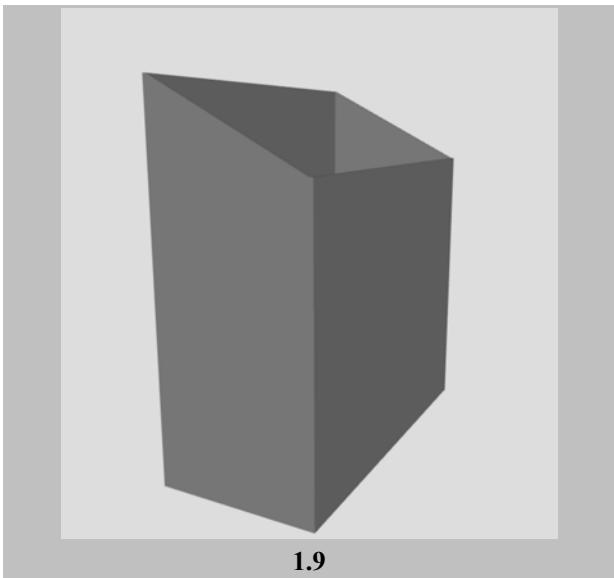

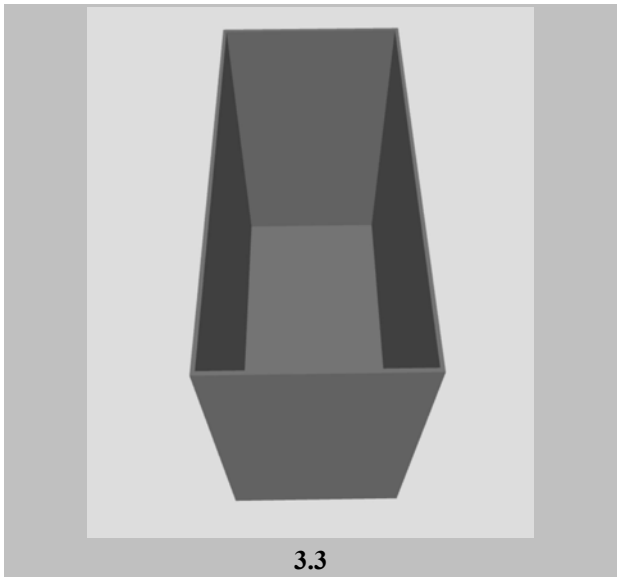
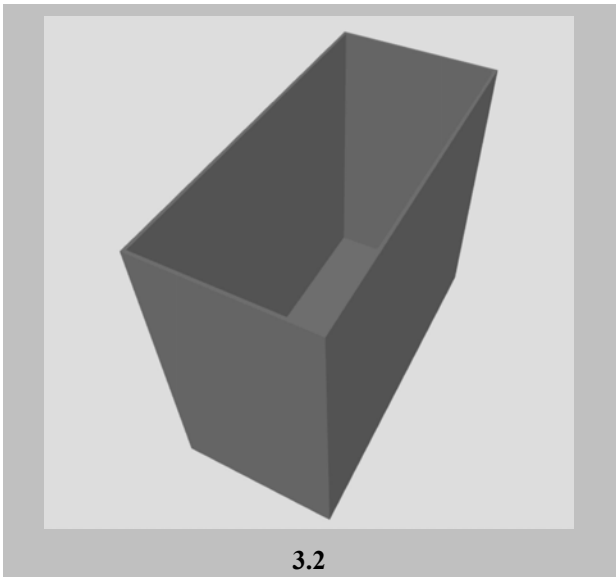
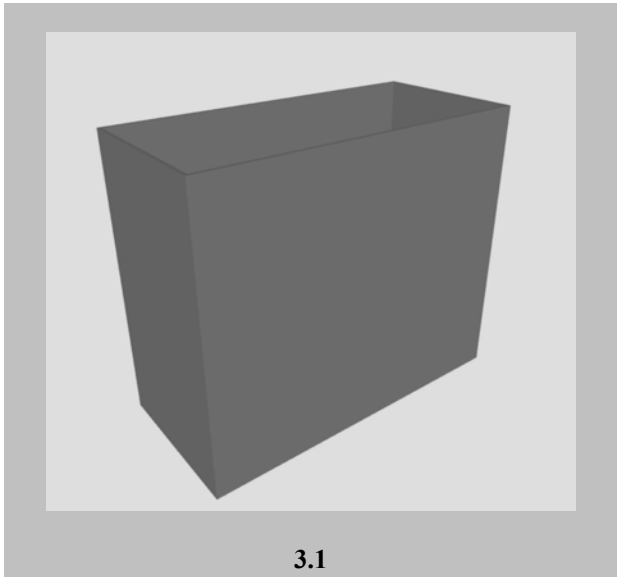
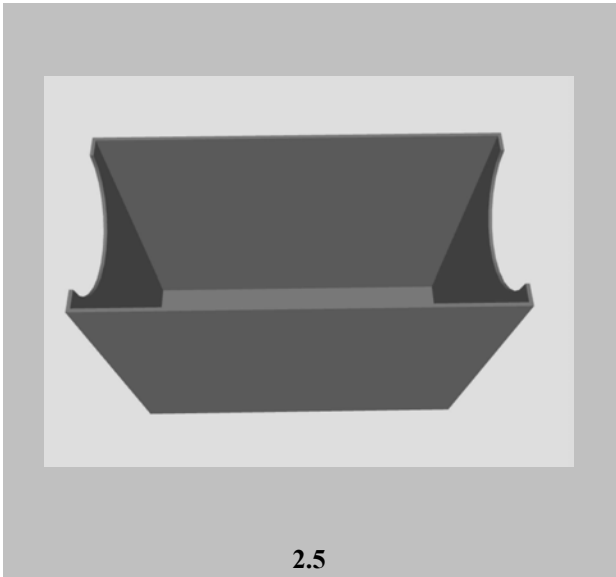
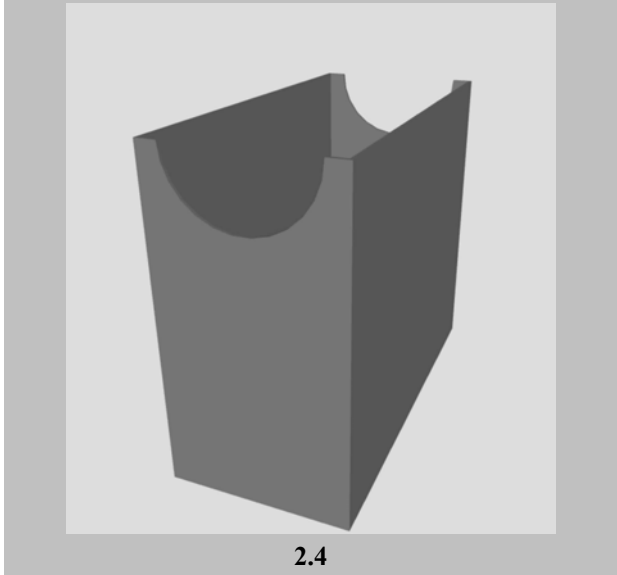
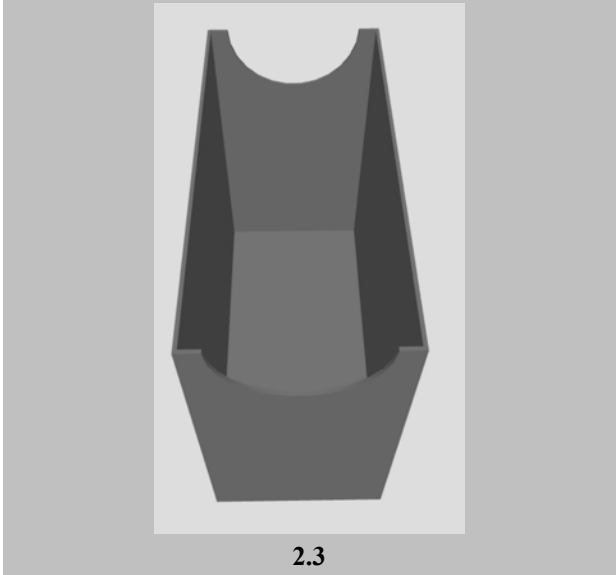

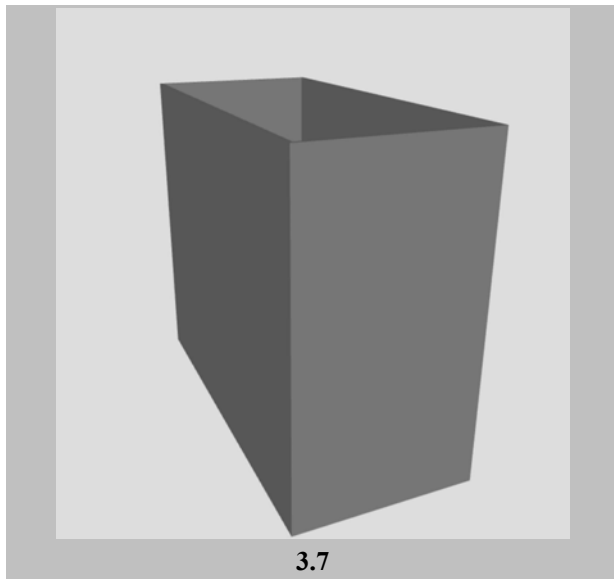
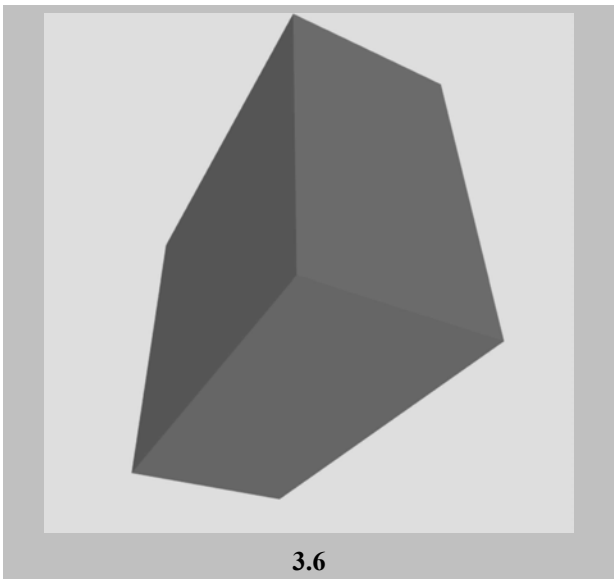
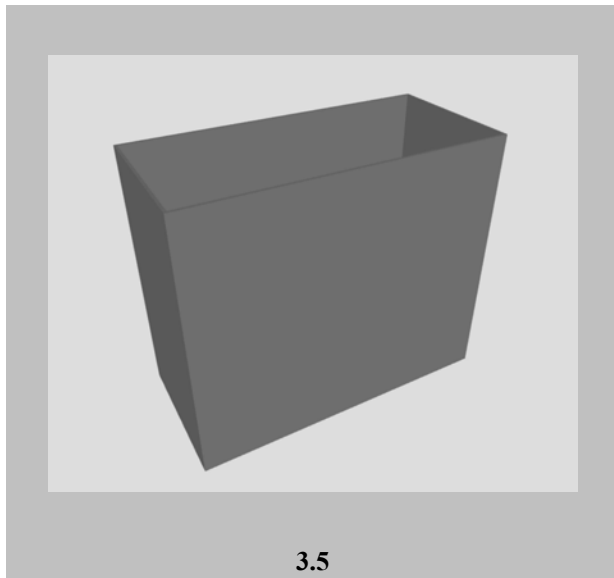
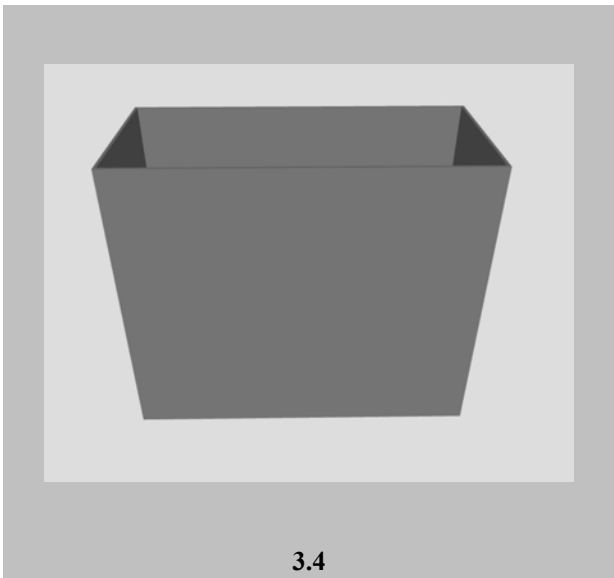

(21) Αρ. Αίτησης Σχ. ή Υπ:	20210600003
(22) Ημερομηνία Κατάθεσης:	11-01-2021
(18) Ημ. Λήξης 1ης πενταετίας:	11-01-2026
(71) Καταθέτης(ες):	ΚΥΡΙΑΚΑΚΗΣ ΓΕΩΡΓΙΟΥ ΘΕΟΔΩΡΟΣ Κύπρου 7 ΠΛΑΓΙΑΡΙ 57500 ΕΛΛΑΔΑ
(30) Συμβ. Προτεραιότητα(ες):	
(72) Δημιουργός(οι):	ΚΥΡΙΑΚΑΚΗΣ ΘΕΟΔΩΡΟΣ
(74) Πληρεξούσιος:	
(-) Αντίκλητος:	
(28) Αριθμός Σχεδίων/Υποδειγμάτων:	1
(51) Ταξινόμηση Locarno:	21-02
(54) Προσδιορισμός Αντικειμένου:	ΟΡΓΑΝΟ ΓΥΜΝΑΣΤΙΚΗΣ
(29) Κατάθεση δείγματος:	Όχι

Πληροφορίες σχετικά με τον αριθμό των σχεδίων και άλλες σημαντικές πληροφορίες:

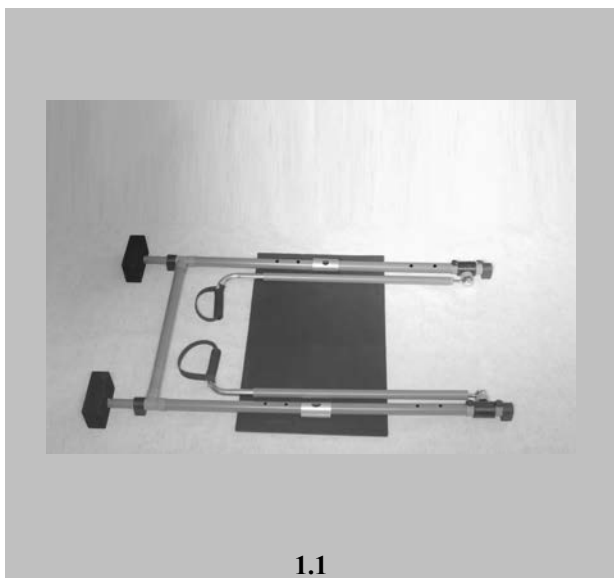



1.5

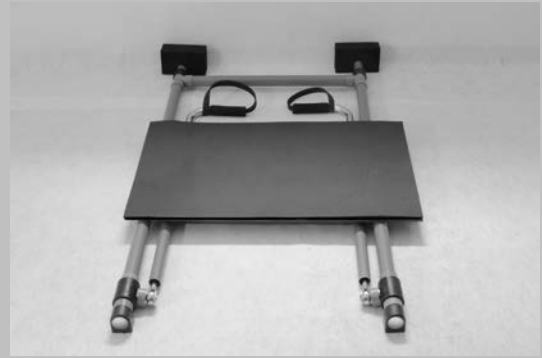

1.6



1.7

- (21) Αρ. Αίτησης Σχ. ή Υπ: **20210600004**
- (22) Ημερομηνία Κατάθεσης: 13-01-2021
- (18) Ημ. Λήξης 1ης πενταετίας: 13-01-2026
- (71) Καταθέτης(ες): **ΔΗΜΟΠΟΥΛΟΣ ΔΗΜΗΤΡΙΟΥ ΠΑΝΑΓΙΩΤΗΣ**
6ο χλμ ΕΟ Καλαμάτας , ΚΑΛΑΜΑΤΑ 24100 ΕΛΛΑΔΑ
- (30) Συμβ. Προτεραιότητα(ες):
- (72) Δημιουργός(οι): **ΔΗΜΟΠΟΥΛΟΣ ΠΑΝΑΓΙΩΤΗΣ**
- (74) Πληρεξούσιος:
- (-) Αντίκλητος:
- (28) Αριθμός Σχεδίων/Υποδειγμάτων: 2
- (51) Ταξινόμηση Locarno: 09-03
- (54) Προσδιορισμός Αντικειμένου: **ΘΗΚΗ ΜΕΤΑΦΟΡΑΣ ΣΥΣΚΕΥΑΣΙΩΝ ΥΓΡΟΥ ΠΕΡΙΕΧΟΜΕΝΟΥ**
- (29) Κατάθεση δείγματος: Όχι

Πληροφορίες σχετικά με τον αριθμό των σχεδίων και άλλες σημαντικές πληροφορίες:

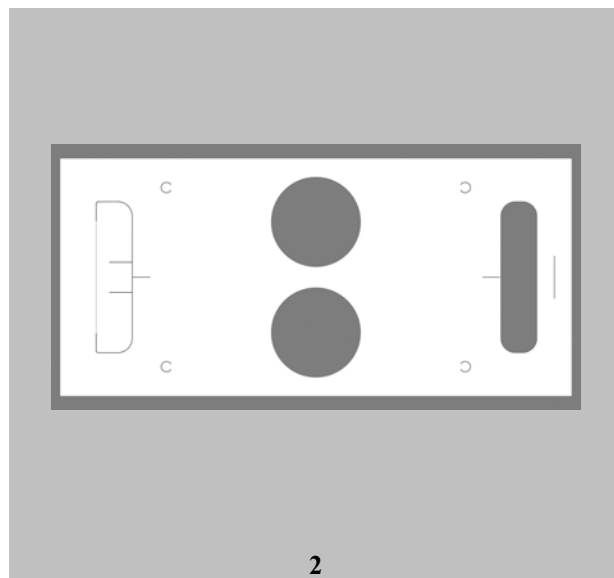
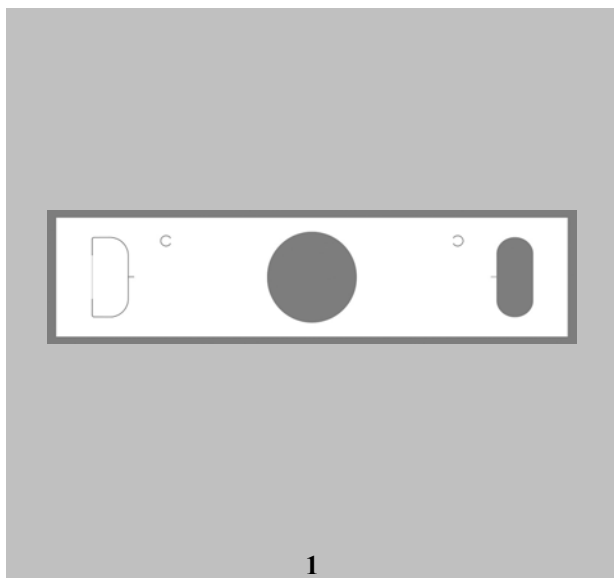

(21) Αρ. Αίτησης Σχ. ή Υπ:

20210600005

(22) Ημερομηνία Κατάθεσης:

14-01-2021

(18) Ημ. Λήξης 1ης πενταετίας:

14-01-2026

(71) Καταθέτης(ες):

**MOMPENKO (MOMRENKO) ANATOLY (ANATOLY)
IPYNA (IRYNA)**

Πριαμου 9 ΜΑΡΑΘΩΝΑΣ 19007 ΕΛΛΑΔΑ

(30) Συμβ. Προτεραιότητα(ες):

(72) Δημιουργός(οι):

MOMPENKO (MOMRENKO) IPYNA (IRYNA)

(74) Πληρεξούσιος:

ΠΑΜΠΟΥΡΑΣ ΔΡΟΣΟΣ

Εριφύλης 3 ΧΑΛΑΝΔΡΙ 15232 ΕΛΛΑΔΑ

(-) Αντίκλητος:

(28) Αριθμός Σχεδίων/Υποδειγμάτων:

1

(51) Ταξινόμηση Locarno:

21-01

(54) Προσδιορισμός Αντικειμένου:

ΧΕΙΡΟΠΟΙΗΤΗ ΠΛΕΚΤΗ ΚΟΥΚΛΑ

(29) Κατάθεση δείγματος:

Όχι

Πληροφορίες σχετικά με τον αριθμό των σχεδίων
και άλλες σημαντικές πληροφορίες:

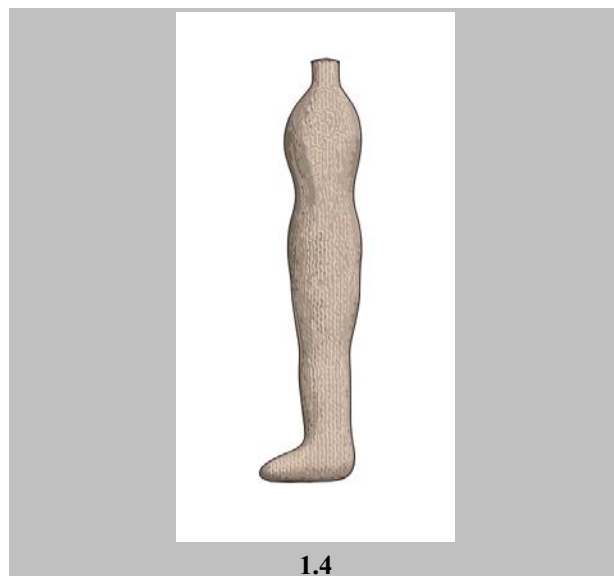
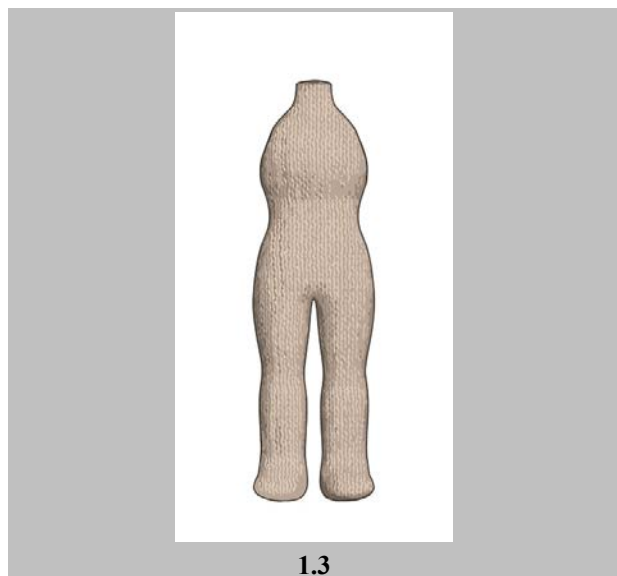
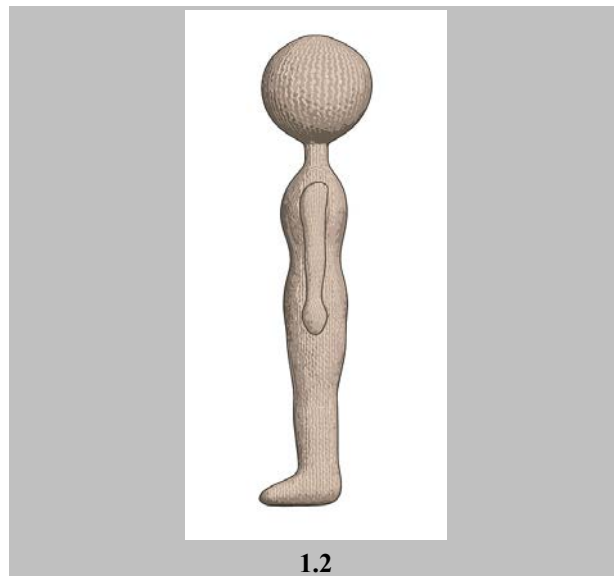
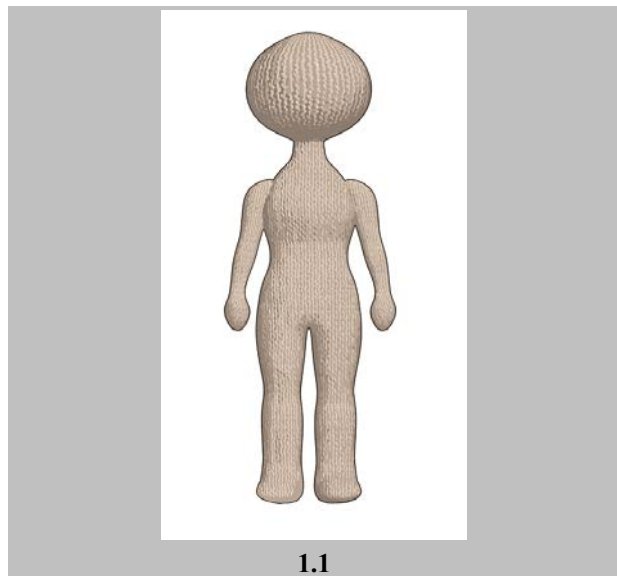

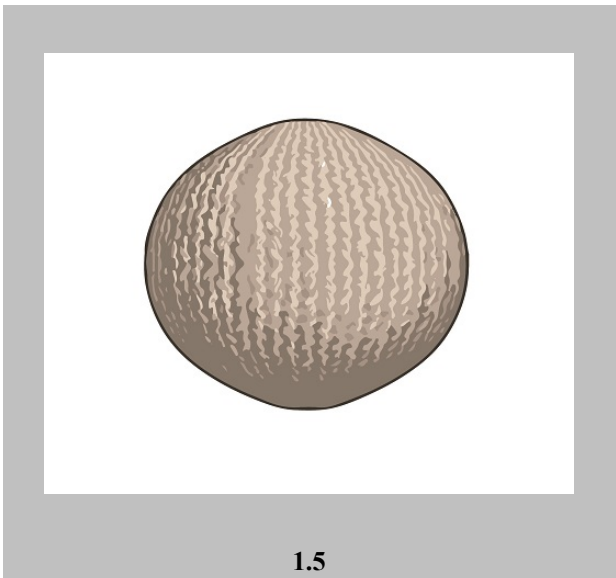

1.5

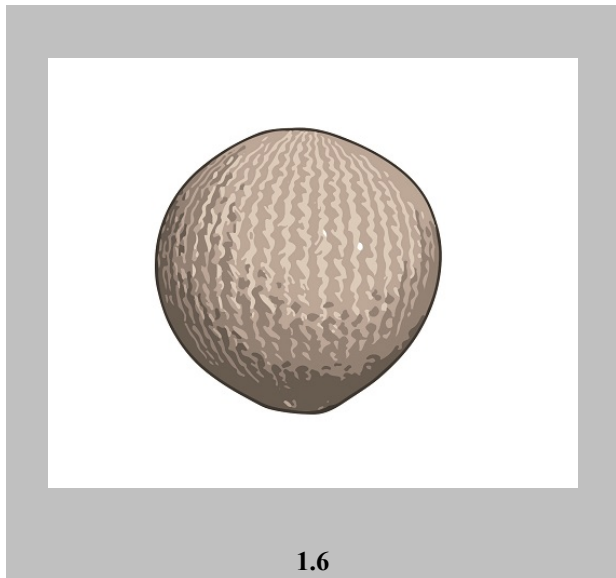

1.6

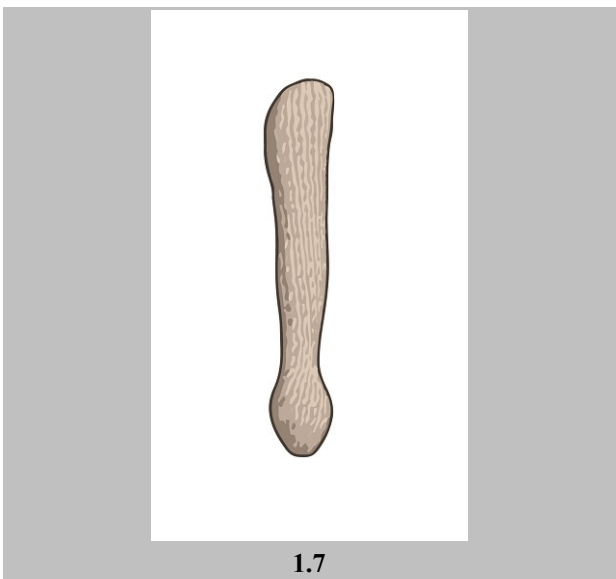

1.7

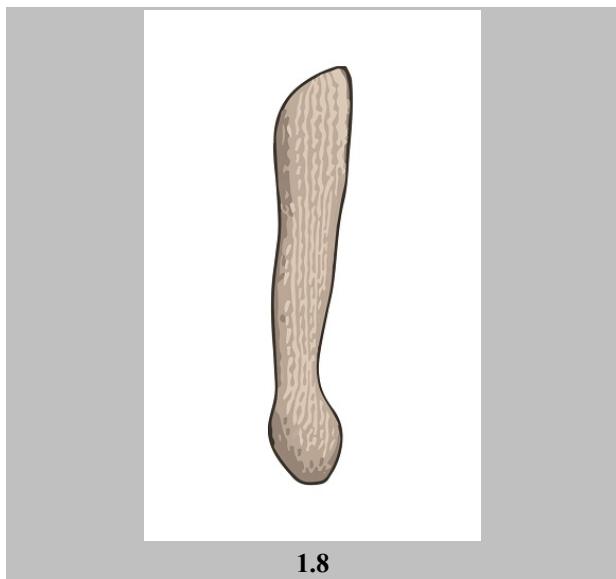

1.8

(21) Αρ. Αίτησης Σχ. ή Υπ:	20210600006
(22) Ημερομηνία Κατάθεσης:	18-01-2021
(18) Ημ. Λήξης 1ης πενταετίας:	18-01-2026
(71) Καταθέτης(ες):	ΑΘΑΝΑΣΙΟΣ ΔΗΜΗΤΡ. ΝΤΟΒΑΣ ΚΑΙ ΣΙΑ ΟΜΟΡΡΥΘΜΗ ΕΤΑΙΡΕΙΑ ΠΕΤΡΑΚΗ 30 ΑΘΗΝΑ 10563 ΕΛΛΑΔΑ
(30) Συμβ. Προτεραιότητα(ες):	
(72) Δημιουργός(οι):	ΝΤΟΒΑΣ ΑΘΑΝΑΣΙΟΣ
(74) Πληρεξούσιος:	ΧΡΙΣΤΟΔΟΥΛΑΚΗ ΓΕΩΡΓΙΑ ΠΑΤΟΥΣΑ 3 ΑΘΗΝΑ 10677 ΕΛΛΑΔΑ
(-) Αντίκλητος:	ΧΡΙΣΤΟΔΟΥΛΑΚΗ ΓΕΩΡΓΙΑ ΠΑΤΟΥΣΑ 3 ΑΘΗΝΑ 10677 ΕΛΛΑΔΑ
(28) Αριθμός Σχεδίων/Υποδειγμάτων:	1
(51) Ταξινόμηση Locarno:	11-02
(54) Προσδιορισμός Αντικειμένου:	ΑΝΑΜΝΗΣΤΙΚΟ ΝΟΜΙΣΜΑ ΑΦΙΕΡΩΜΕΝΟ ΣΤΗΝ ΕΠΕΤΕΙΟ 200 ΧΡΟΝΩΝ ΑΠΟ ΤΗΝ ΕΛΛΗΝΙΚΗ ΕΠΑΝΑΣΤΑΣΗ
(29) Κατάθεση δείγματος:	Όχι

Πληροφορίες σχετικά με τον αριθμό των σχεδίων και άλλες σημαντικές πληροφορίες:

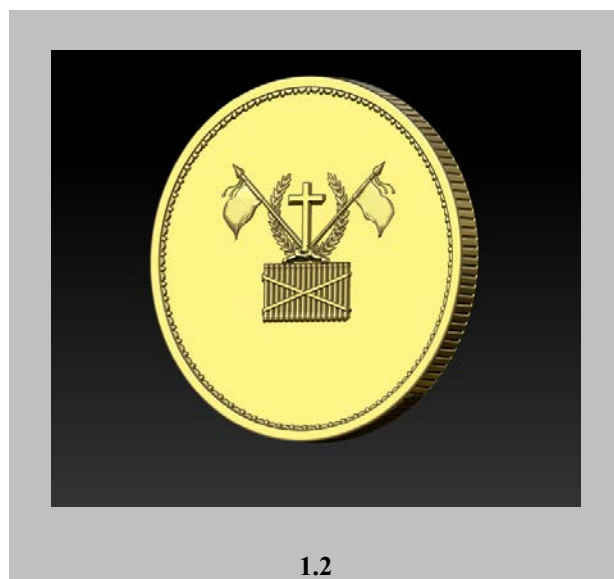
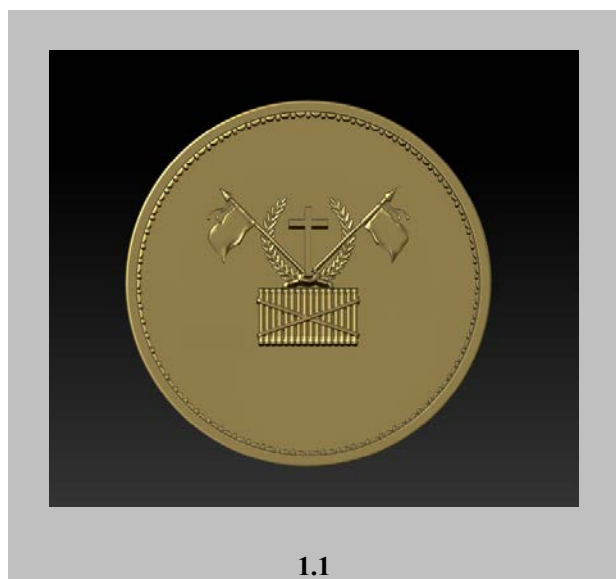

(21) Αρ. Αίτησης Σχ. ή Υπ:	20210600007
(22) Ημερομηνία Κατάθεσης:	20-01-2021
(18) Ημ. Λήξης 1ης πενταετίας:	20-01-2026
(71) Καταθέτης(ες):	ΑΔΡΙΑΝΟΠΟΥΛΟΣ ΔΗΜΗΤΡΙΟΥ ΝΙΚΟΣ Λητούς 15 ΡΑΦΗΝΑ 19009 ΕΛΛΑΔΑ
(30) Συμβ. Προτεραιότητα(ες):	
(72) Δημιουργός(οι):	ΑΔΡΙΑΝΟΠΟΥΛΟΣ ΝΙΚΟΣ
(74) Πληρεξούσιος:	
(-) Αντίκλητος:	
(28) Αριθμός Σχεδίων/Υποδειγμάτων:	1
(51) Ταξινόμηση Locarno:	11-02
(54) Προσδιορισμός Αντικειμένου:	ΔΙΑΚΟΣΜΗΤΙΚΟ ΤΟΙΧΟΥ ΜΕ ΧΡΗΣΤΙΚΕΣ ΙΔΙΟΤΗΤΕΣ
(29) Κατάθεση δείγματος:	Όχι

Πληροφορίες σχετικά με τον αριθμό των σχεδίων και άλλες σημαντικές πληροφορίες:

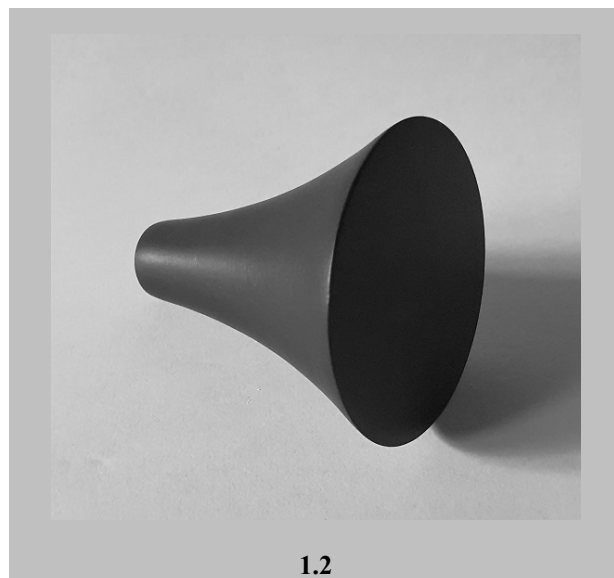
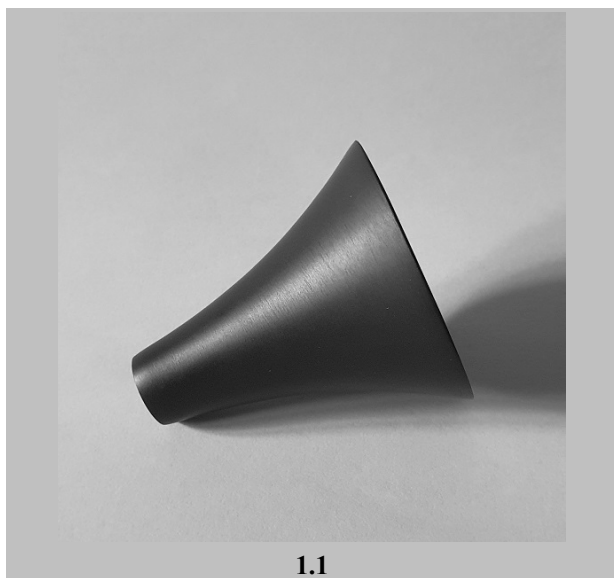



(21) Αρ. Αίτησης Σχ. ή Υπ:

20210600008

(22) Ημερομηνία Κατάθεσης:

22-01-2021

(18) Ημ. Λήξης 1ης πενταετίας:

22-01-2026

(71) Καταθέτης(ες):

ΜΑΧΑΙΡΙΔΗΣ ΕΥΘΥΜΙΟΣ ΚΑΙ ΣΙΑ Ο.Ε.
Κατσαμίδα 19 ΘΕΣΣΑΛΟΝΙΚΗ 54639 ΕΛΛΑΔΑ

(30) Συμβ. Προτεραιότητα(ες):

(72) Δημιουργός(οι):

ΜΑΧΑΙΡΙΔΗΣ ΕΥΘΥΜΙΟΣ

(74) Πληρεξούσιος:

ΕΥΑΓΓΕΛΟΥ ΔΕΣΠΟΙΝΑ

Αγίου Κωνσταντίνου 6 ΑΘΗΝΑ 10431 ΕΛΛΑΔΑ

(-) Αντίκλητος:

(28) Αριθμός Σχεδίων/Υποδειγμάτων:

2

(51) Ταξινόμηση Locarno:

20-03

(54) Προσδιορισμός Αντικειμένου:

ΗΛΕΚΤΡΟΝΙΚΟΣ ΣΤΑΥΡΟΣ ΦΑΡΜΑΚΕΙΟΥ

(29) Κατάθεση δείγματος:

Όχι

Πληροφορίες σχετικά με τον αριθμό των σχεδίων
και άλλες σημαντικές πληροφορίες:

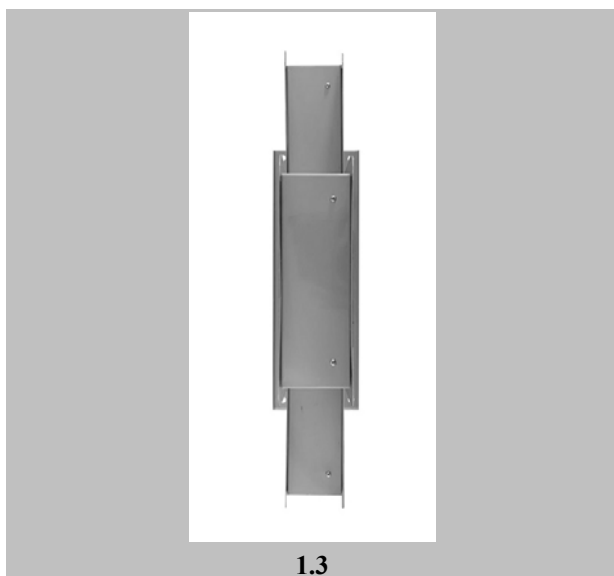
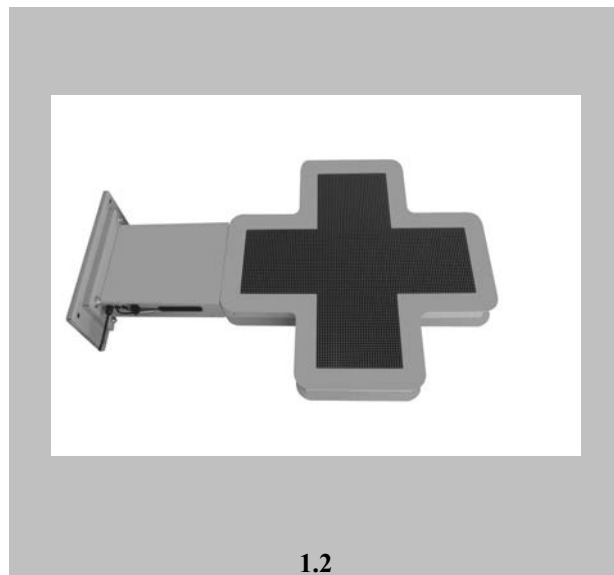

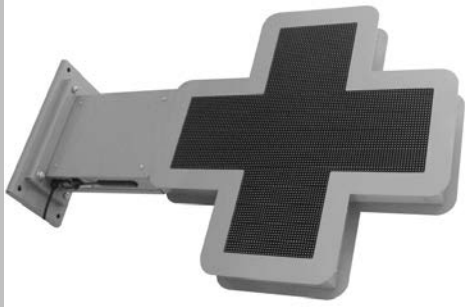

2.2



2.3

**ΕΥΡΕΤΗΡΙΟ ΑΙΤΗΣΕΩΝ ΣΧΕΔΙΩΝ Ή ΥΠΟΔΕΙΓΜΑΤΩΝ
ΣΥΜΦΩΝΑ ΜΕ ΤΗΝ ΑΛΦΑΒΗΤΙΚΗ ΣΕΙΡΑ ΤΩΝ ΚΑΤΑΘΕΤΩΝ**

Καταθέτης(ες) (71)	Προσδιορισμός Αντικειμένου Σχεδίου ή Υποδείγματος (54)	Ημερομηνία Κατάθεσης (22)	Αρ. Αίτησης Σχ. ή Υπ (21)
PASSIONE MODERNA ΑΝΩΝΥΜΗ ΕΤΑΙΡΕΙΑ ΕΜΠΟΡΙΑΣ ΚΟΣΜΗΜΑΤΩΝ	ΚΟΣΜΗΜΑ ΑΠΟ ΧΡΥΣΟ Ή ΑΣΗΜΙ ΜΕ ΠΟΛΥΤΙΜΕΣ ΠΕΤΡΕΣ/ΔΑΧΤΥΛΙΔΙ ΜΕΝΤΑΓΙΟΝ	24-08-2020	20200600056
PASSIONE MODERNA ΑΝΩΝΥΜΗ ΕΤΑΙΡΕΙΑ ΕΜΠΟΡΙΑΣ ΚΟΣΜΗΜΑΤΩΝ	ΚΟΣΜΗΜΑ ΜΕΝΤΑΓΙΟΝ	18-09-2020	20200600059
ΑΔΡΙΑΝΟΠΟΥΛΟΣ ΔΗΜΗΤΡΙΟΥ ΝΙΚΟΣ	ΔΙΑΚΟΣΜΗΤΙΚΟ ΤΟΙΧΟΥ ΜΕ ΧΡΗΣΤΙΚΕΣ ΙΔΙΟΤΗΤΕΣ	20-01-2021	20210600007
ΑΘΑΝΑΣΙΟΣ ΔΗΜΗΤΡ. ΝΤΟΒΑΣ ΚΑΙ ΣΙΑ ΟΜΟΡΡΥΘΜΗ ΕΤΑΙΡΕΙΑ	ΑΝΑΜΝΗΣΤΙΚΟ ΝΟΜΙΣΜΑ ΑΦΙΕΡΩΜΕΝΟ ΣΤΗΝ ΕΠΕΤΕΙΟ 200 ΧΡΟΝΩΝ ΑΠΟ ΤΗΝ ΕΛΛΗΝΙΚΗ ΕΠΑΝΑΣΤΑΣΗ	18-01-2021	20210600006
ΔΗΜΟΠΟΥΛΟΣ ΔΗΜΗΤΡΙΟΥ ΠΑΝΑΓΙΩΤΗΣ	ΘΗΚΗ ΜΕΤΑΦΟΡΑΣ ΣΥΣΚΕΥΑΣΙΩΝ ΥΓΡΟΥ ΠΕΡΙΕΧΟΜΕΝΟΥ	13-01-2021	20210600004
ΚΥΡΙΑΚΑΚΗΣ ΓΕΩΡΓΙΟΥ ΘΕΟΔΩΡΟΣ	ΟΡΓΑΝΟ ΓΥΜΝΑΣΤΙΚΗΣ	11-01-2021	20210600003
ΜΑΛΤΕΖΟΣ ΠΑΝΑΓΙΩΤΗ ΓΕΩΡΓΙΟΣ	ΘΗΚΗ ΠΑΚΕΤΟΥ ΤΣΙΓΑΡΩΝ ΚΑΙ ΠΟΥΡΩΝ	07-01-2021	20210600002
ΜΑΧΑΙΡΙΔΗΣ ΕΥΘΥΜΙΟΣ ΚΑΙ ΣΙΑ Ο.Ε.	ΗΛΕΚΤΡΟΝΙΚΟΣ ΣΤΑΥΡΟΣ ΦΑΡΜΑΚΕΙΟΥ	22-01-2021	20210600008
ΜΟΜΡΕΝΚΟ (ΜΟΜΡΕΝΚΟ) ΑΝΑΤΟΛΥ (ANATOLY) ΙΡΥΝΑ (IRYNA)	ΧΕΙΡΟΠΟΙΗΤΗ ΠΛΕΚΤΗ ΚΟΥΚΛΑ	14-01-2021	20210600005
ΝΤΟΥΣΟΠΟΥΛΟΥ- ΜΑΛΤΕΖΟΥ ΓΕΩΡΓΙΟΥ ΝΑΤΑΛΙΑ	ΘΗΚΗ ΠΑΚΕΤΟΥ ΤΣΙΓΑΡΩΝ ΚΑΙ ΠΟΥΡΩΝ	07-01-2021	20210600002
ΣΠΥΡΙΔΗΣ ΜΗΝΑΣ ΠΡΟΜΗΘΕΑΣ	ΚΟΣΜΗΜΑΤΑ	05-01-2021	20210600001

ΜΕΡΟΣ Α΄

ΑΙΤΗΣΕΙΣ ΚΑΙ ΑΝΑΒΟΛΕΣ ΣΧΕΔΙΩΝ Ή ΥΠΟΔΕΙΓΜΑΤΩΝ

ΑΝΑΒΟΛΕΣ

ΟΥΔΕΜΙΑ

ΜΕΡΟΣ Β'

ΧΟΡΗΓΗΣΕΙΣ

(11) Αριθμός Πιστοποιητικού Καταχώρησης Σχεδίου ή Υποδείγματος	6004535
(21) Αρ. Αίτησης Σχ. ή Υπ	20200600078
(22) Ημερομηνία Κατάθεσης	01-12-2020
(15) Ημερομηνία Καταχώρησης	22-06-2021
(73) Δικαιούχος(οι)	ΜΠΛΕΤΣΟΥ ΒΑΣΙΛΕΙΟΥ ΚΥΡΙΑΚΗ Θεμιστοκλέους 3 Αγία Παρασκευή 15342 ΕΛΛΑΔΑ
(54) Προσδιορισμός Αντικειμένου	ΣΥΣΚΕΥΑΣΙΑ ΤΡΟΦΙΜΩΝ-ΠΑΓΩΤΟΥ

Περισσότερα στοιχεία στην πρώτη δημοσίευση: ΕΔΒΙ (Τεύχος Β): Μαΐου 2021

(11) Αριθμός Πιστοποιητικού Καταχώρησης Σχεδίου ή Υποδείγματος	6004536
(21) Αρ. Αίτησης Σχ. ή Υπ	20200600079
(22) Ημερομηνία Κατάθεσης	01-12-2020
(15) Ημερομηνία Καταχώρησης	22-06-2021
(73) Δικαιούχος(οι)	ΠΑΤΙΤΣΑ ΔΗΜΗΤΡΙΟΥ ΜΑΡΙΑ Πρωτέως 18 ΑΘΗΝΑ 17561 ΕΛΛΑΔΑ
(54) Προσδιορισμός Αντικειμένου	ΜΑΞΙΛΑΡΙ ΘΗΛΑΣΜΟΥ

Περισσότερα στοιχεία στην πρώτη δημοσίευση: ΕΔΒΙ (Τεύχος Β): Μαΐου 2021

(11) Αριθμός Πιστοποιητικού Καταχώρησης Σχεδίου ή Υποδείγματος	6004537
(21) Αρ. Αίτησης Σχ. ή Υπ	20200600080
(22) Ημερομηνία Κατάθεσης	03-12-2020
(15) Ημερομηνία Καταχώρησης	22-06-2021
(73) Δικαιούχος(οι)	ΤΑΡΑΛΑ ΜΙΧΑΗΛ ΚΥΡΟΥΛΛΑ ΑΡΧΑΓΓΕΛΟΥ ΑΡΧΑΓΓΕΛΟΣ ΡΟΔΟΥ 85102 ΕΛΛΑΔΑ
(54) Προσδιορισμός Αντικειμένου	ΜΠΟΥΚΑΛΙ

Περισσότερα στοιχεία στην πρώτη δημοσίευση: ΕΔΒΙ (Τεύχος Β): Μαΐου 2021

(11) Αριθμός Πιστοποιητικού Καταχώρησης Σχεδίου ή Υποδείγματος	6004538
(21) Αρ. Αίτησης Σχ. ή Υπ	20200600081
(22) Ημερομηνία Κατάθεσης	21-12-2020
(15) Ημερομηνία Καταχώρησης	22-06-2021
(73) Δικαιούχος(οι)	ΓΙΟΜΕΛΑΚΗ ΔΗΜΗΤΡΙΟΥ ΜΑΡΙΑ ΑΡΙΣΤΑΡΧΟΥ 29 ΑΘΗΝΑ 11634 ΕΛΛΑΔΑ
(54) Προσδιορισμός Αντικειμένου	ΑΞΕΣΟΥΑΡ

Περισσότερα στοιχεία στην πρώτη δημοσίευση: ΕΔΒΙ (Τεύχος Β): Μαΐου 2021

(11) Αριθμός Πιστοποιητικού Καταχώρησης Σχεδίου ή Υποδείγματος	6004539
(21) Αρ. Αίτησης Σχ. ή Υπ	20200600082
(22) Ημερομηνία Κατάθεσης	21-12-2020
(15) Ημερομηνία Καταχώρησης	22-06-2021
(73) Δικαιούχος(οι)	ΓΙΟΜΕΛΑΚΗ ΔΗΜΗΤΡΙΟΥ ΜΑΡΙΑ ΑΡΙΣΤΑΡΧΟΥ 29 ΑΘΗΝΑ 11634 ΕΛΛΑΔΑ
(54) Προσδιορισμός Αντικειμένου	ΣΧΕΔΙΟ

Περισσότερα στοιχεία στην πρώτη δημοσίευση: ΕΔΒΙ (Τεύχος Β): Μαΐου 2021

(11) Αριθμός Πιστοποιητικού Καταχώρησης Σχεδίου ή Υποδείγματος	6004540
(21) Αρ. Αίτησης Σχ. ή Υπ	20200600083
(22) Ημερομηνία Κατάθεσης	21-12-2020
(15) Ημερομηνία Καταχώρησης	22-06-2021
(73) Δικαιούχος(οι)	LG CHEM, LTD Yeoui-daero, Yeongdeungpo-gu 128 SEOUL 07336 SOUTH_KOREA
(54) Προσδιορισμός Αντικειμένου	ΒΑΚΤΡΟ ΕΜΒΟΛΟΥ ΚΑΙ ΛΑΒΗ ΔΑΚΤΥΛΩΝ ΓΙΑ ΣΥΡΙΓΓΑ

Περισσότερα στοιχεία στην πρώτη δημοσίευση: ΕΔΒΙ (Τεύχος Β): Μαΐου 2021

**ΕΥΡΕΤΗΡΙΟ ΕΚΔΟΘΕΝΤΩΝ ΣΧΕΔΙΩΝ Ή ΥΠΟΔΕΙΓΜΑΤΩΝ
ΣΥΜΦΩΝΑ ΜΕ ΤΗΝ ΑΛΦΑΒΗΤΙΚΗ ΣΕΙΡΑ ΤΩΝ ΔΙΚΑΙΟΥΧΩΝ**

Δικαιούχος(οι) (73)	Προσδιορισμός Αντικειμένου Σχεδίου ή Υποδείγματος (54)	Ημερομηνία Καταχώρησης (15)	Αριθμός Πιστοποιητικού Καταχώρησης Σχεδίου ή Υποδείγματος (11)
<i>LG CHEM, LTD</i>	ΒΑΚΤΡΟ ΕΜΒΟΛΟΥ ΚΑΙ ΛΑΒΗ ΔΑΚΤΥΛΩΝ ΓΙΑ ΣΥΡΙΓΓΑ	22-06-2021	6004540
<i>ΓΙΟΜΕΛΑΚΗ ΔΗΜΗΤΡΙΟΥ ΜΑΡΙΑ</i>	ΑΞΕΣΟΥΡ	22-06-2021	6004538
<i>ΓΙΟΜΕΛΑΚΗ ΔΗΜΗΤΡΙΟΥ ΜΑΡΙΑ</i>	ΣΧΕΔΙΟ	22-06-2021	6004539
<i>ΜΠΑΕΤΣΟΥ ΒΑΣΙΛΕΙΟΥ ΚΥΡΙΑΚΗ</i>	ΣΥΣΚΕΥΑΣΙΑ ΤΡΟΦΙΜΩΝ- ΠΑΓΩΤΟΥ	22-06-2021	6004535
<i>ΠΑΤΙΤΣΑ ΔΗΜΗΤΡΙΟΥ ΜΑΡΙΑ</i>	ΜΑΞΙΛΑΡΙ ΘΗΛΑΣΜΟΥ	22-06-2021	6004536
<i>ΤΑΡΑΛΑ ΜΙΧΑΗΛ ΚΥΡΟΥΛΙΑ</i>	ΜΠΟΥΚΑΛΙ	22-06-2021	6004537

ΜΕΡΟΣ Γ'

ΑΝΑΝΕΩΣΕΙΣ

(11) Αριθμός Πιστοποιητικού Καταχώρησης Σχεδίου ή Υποδείγματος:	6001136
(21) Αρ. Αίτησης Σχ. ή Υπ.:	20010600125
(73) Δικαιούχος(οι):	CROWN CORK AND SEAL TECHNOLOGIES CORPORATION 11535 S. Central Avenue, ALSIP ILLINOIS 60803-2599 UNITED_STATES
(15) Ημερομηνία Ανανέωσης:	13-06-2021
(17) Περίοδος Προστασίας:	(5η 5ετία)
(18) Ημ. Λήξης Ανανέωσης:	13-06-2026
(11) Αριθμός Πιστοποιητικού Καταχώρησης Σχεδίου ή Υποδείγματος:	6004022
(21) Αρ. Αίτησης Σχ. ή Υπ.:	20150600132
(73) Δικαιούχος(οι):	ΧΡΟΝΟΠΟΥΛΟΣ ΠΑΝΑΓΙΩΤΗΣ Κολοκοτρώνη 1 ΚΗΦΙΣΙΑ 14562 ΕΛΛΑΔΑ
(15) Ημερομηνία Ανανέωσης:	02-12-2020
(17) Περίοδος Προστασίας:	(2η 5ετία)
(18) Ημ. Λήξης Ανανέωσης:	02-12-2025
(11) Αριθμός Πιστοποιητικού Καταχώρησης Σχεδίου ή Υποδείγματος:	6004024
(21) Αρ. Αίτησης Σχ. ή Υπ.:	20150600134
(73) Δικαιούχος(οι):	1)ΠΑΠΑΚΟΣΜΑΣ ΜΕΝΕΛΑΟΥ ΝΙΚΟΛΑΟΣ Ιπποκράτους 13 ΗΛΙΟΥΠΟΛΗ (ΑΤΤΙΚΗΣ) 16346 ΕΛΛΑΔΑ 2)ΠΑΝΑΓΙΩΤΟΠΟΥΛΟΥ ΓΕΩΡΓΙΑ Πλαστήρα 51 ΑΓΙΟΣ ΔΗΜΗΤΡΙΟΣ 17341 ΕΛΛΑΔΑ
(15) Ημερομηνία Ανανέωσης:	04-12-2020
(17) Περίοδος Προστασίας:	(2η 5ετία)
(18) Ημ. Λήξης Ανανέωσης:	04-12-2025
(11) Αριθμός Πιστοποιητικού Καταχώρησης Σχεδίου ή Υποδείγματος:	6004027
(21) Αρ. Αίτησης Σχ. ή Υπ.:	20150600137
(73) Δικαιούχος(οι):	ΒΛΑΧΟΣ ΣΤΕΦΑΝΟΣ 1ο Χλμ. Καλαμπάκας-Τρικόλων ΚΑΛΑΜΠΑΚΑ (ΤΡΙΚΑΛΩΝ) 42200 ΕΛΛΑΔΑ
(15) Ημερομηνία Ανανέωσης:	14-12-2020
(17) Περίοδος Προστασίας:	(2η 5ετία)
(18) Ημ. Λήξης Ανανέωσης:	14-12-2025
(11) Αριθμός Πιστοποιητικού Καταχώρησης Σχεδίου ή Υποδείγματος:	6004041
(21) Αρ. Αίτησης Σχ. ή Υπ.:	20160600008
(73) Δικαιούχος(οι):	ΧΑΤΖΗΚΥΡΟΥ Τ. - ΚΕΦΑΛΑ Ξ. ΟΜΟΡΡΥΘΜΗ ΕΤΑΙΡΕΙΑ Γρηγορίου Παλαμά 11 ΘΕΣΣΑΛΟΝΙΚΗ 54622 ΕΛΛΑΔΑ
(15) Ημερομηνία Ανανέωσης:	25-01-2021
(17) Περίοδος Προστασίας:	(2η 5ετία)
(18) Ημ. Λήξης Ανανέωσης:	25-01-2026

(11) Αριθμός Πιστοποιητικού Καταχώρησης Σχεδίου ή Υποδείγματος:	6004107
(21) Αρ. Αίτησης Σχ. ή Υπ.:	20160600077
(73) Δικαιούχος(οι):	ΣΠΑΡΤΙΩΤΗΣ ΜΙΧΑΗΛ ΛΕΑΝΔΡΟΣ Ερμού και Ποσειδώνος . ΑΓΙΟΣ ΘΩΜΑΣ, ΠΡΕΒΕΖΑ 48100 ΕΛΛΑΔΑ
(15) Ημερομηνία Ανανέωσης:	12-05-2021
(17) Περίοδος Προστασίας:	(2η 5ετία)
(18) Ημ. Λήξης Ανανέωσης:	12-05-2026
(11) Αριθμός Πιστοποιητικού Καταχώρησης Σχεδίου ή Υποδείγματος:	6004114
(21) Αρ. Αίτησης Σχ. ή Υπ.:	20160600083
(73) Δικαιούχος(οι):	PRIVATEREVIEW ΑΝΩΝΥΜΗ ΕΤΑΙΡΕΙΑ ΑΝΑΠΤΥΞΗΣ, ΔΙΑΧΕΙΡΙΣΗΣ ΚΑΙ ΕΚΜΕΤΑΛΛΕΥΣΗΣ ΕΦΑΡΜΟΓΩΝ ΠΛΗΡΟΦΟΡΙΚΗΣ Λ.Κηφισίας 209 ΜΑΡΟΥΣΙ 15125 ΕΛΛΑΔΑ
(15) Ημερομηνία Ανανέωσης:	06-06-2021
(17) Περίοδος Προστασίας:	(2η 5ετία)
(18) Ημ. Λήξης Ανανέωσης:	06-06-2026
(11) Αριθμός Πιστοποιητικού Καταχώρησης Σχεδίου ή Υποδείγματος:	6004117
(21) Αρ. Αίτησης Σχ. ή Υπ.:	20160600086
(73) Δικαιούχος(οι):	ΚΕΡΑΜΙΔΑΡΗΣ ΑΝΤΩΝΙΟΥ ΠΑΤΡΟΚΛΟΣ Παπανικολάου 1 ΑΣΠΡΟΒΑΛΤΑ 57021 ΕΛΛΑΔΑ
(15) Ημερομηνία Ανανέωσης:	03-06-2021
(17) Περίοδος Προστασίας:	(2η 5ετία)
(18) Ημ. Λήξης Ανανέωσης:	03-06-2026
(11) Αριθμός Πιστοποιητικού Καταχώρησης Σχεδίου ή Υποδείγματος:	6004119
(21) Αρ. Αίτησης Σχ. ή Υπ.:	20160600088
(73) Δικαιούχος(οι):	ΓΚΑΤΖΕΛΗ ΑΝΑΣΤΑΣΙΟΥ ΚΛΕΑΝΘΗ-ΧΡΙΣΤΙΝΑ Γ.Παπανδρέου και Βουρνόβα 9 ΝΕΑ ΦΙΛΑΔΕΛΦΕΙΑ 14341 ΕΛΛΑΔΑ
(15) Ημερομηνία Ανανέωσης:	08-06-2021
(17) Περίοδος Προστασίας:	(2η 5ετία)
(18) Ημ. Λήξης Ανανέωσης:	08-06-2026
(11) Αριθμός Πιστοποιητικού Καταχώρησης Σχεδίου ή Υποδείγματος:	6004121
(21) Αρ. Αίτησης Σχ. ή Υπ.:	20160600090
(73) Δικαιούχος(οι):	ΤΡΑΠΑΛΗ ΧΡΗΣΤΟΥ ΘΕΟΔΩΡΑ Καλλιπόλεως 51 ΑΘΗΝΑ 16232 ΕΛΛΑΔΑ
(15) Ημερομηνία Ανανέωσης:	13-06-2021
(17) Περίοδος Προστασίας:	(2η 5ετία)
(18) Ημ. Λήξης Ανανέωσης:	13-06-2026

(11) Αριθμός Πιστοποιητικού Καταχώρησης Σχεδίου ή Υποδείγματος:	6004126
(21) Αρ. Αίτησης Σχ. ή Υπ.:	20160600095
(73) Δικαιούχος(οι):	ΣΤΑΘΗ ΤΙΜΟΘΕΟΥ ΒΑΣΙΛΙΚΗ Τέρμα Ξανθού και Πλαστήρα . ΑΓΡΙΝΙΟ 30100 ΕΛΛΑΔΑ
(15) Ημερομηνία Ανανέωσης:	16-06-2021
(17) Περίοδος Προστασίας:	(2η 5ετία)
(18) Ημ. Λήξης Ανανέωσης:	16-06-2026
(11) Αριθμός Πιστοποιητικού Καταχώρησης Σχεδίου ή Υποδείγματος:	6004127
(21) Αρ. Αίτησης Σχ. ή Υπ.:	20160600096
(73) Δικαιούχος(οι):	ΜΗΝΟΥΔΗΣ ΓΚΕΤΑ ΓΕΩΡΓΙΟΣ Νικηταρά 5 ΑΓΙΟΣ ΣΤΕΦΑΝΟΣ 14565 ΕΛΛΑΔΑ
(15) Ημερομηνία Ανανέωσης:	16-06-2021
(17) Περίοδος Προστασίας:	(2η 5ετία)
(18) Ημ. Λήξης Ανανέωσης:	16-06-2026
(11) Αριθμός Πιστοποιητικού Καταχώρησης Σχεδίου ή Υποδείγματος:	6004134
(21) Αρ. Αίτησης Σχ. ή Υπ.:	20160600103
(73) Δικαιούχος(οι):	ΕΛΕΜΚΟ ΔΗΜΗΤΡΙΟΣ Ν. ΚΟΚΚΙΝΟΣ ΕΜΠΟΡΙΚΗ ΤΕΧΝΙΚΗ ΒΙΟΜΗΧΑΝΙΚΗ ΑΝΩΝΥΜΗ ΕΤΑΙΡΕΙΑ Τατοΐου 90 ΜΕΤΑΜΟΡΦΩΣΗ 14452 ΕΛΛΑΔΑ
(15) Ημερομηνία Ανανέωσης:	08-07-2021
(17) Περίοδος Προστασίας:	(2η 5ετία)
(18) Ημ. Λήξης Ανανέωσης:	08-07-2026

ΜΕΡΟΣ Δ'

ΛΗΞΕΙΣ

(11) Αριθμός Πιστοποιητικού Καταχώρησης Σχεδίου ή Υποδείγματος:	6000974
(21) Αρ. Αίτησης Σχ. ή Υπ.:	20000600305
(73) Δικαιούχος(οι):	ΠΕΤΡΟΓΚΑΖ ΑΝΩΝΥΜΗ ΕΛΛΗΝΙΚΗ ΕΤΑΙΡΕΙΑ ΥΓΡΑΕΡΙΩΝ ΒΙΟΜΗΧΑΝΙΚΩΝ Ακαδημίας 57 ΑΘΗΝΑ 106 79 ΕΛΛΑΔΑ
(18) Ημερομηνία Λήξης:	20-11-2020
(11) Αριθμός Πιστοποιητικού Καταχώρησης Σχεδίου ή Υποδείγματος:	6000977
(21) Αρ. Αίτησης Σχ. ή Υπ.:	20000600309
(73) Δικαιούχος(οι):	SEAT S.A. Zona Franca, Calle 2 No 1 BARCELONA 08040 SPAIN
(18) Ημερομηνία Λήξης:	22-11-2020
(11) Αριθμός Πιστοποιητικού Καταχώρησης Σχεδίου ή Υποδείγματος:	6003162
(21) Αρ. Αίτησης Σχ. ή Υπ.:	20100600090
(73) Δικαιούχος(οι):	ΓΡΙΖΑΣ ΔΗΜΗΤΡΙΟΥ ΚΩΝΣΤΑΝΤΙΝΟΣ Μιχ.Στ.Παπακωνσταντίνου 18 ΠΑΙΑΝΙΑ (ΑΤΤΙΚΗΣ) 19002 ΕΛΛΑΔΑ
(18) Ημερομηνία Λήξης:	05-05-2015 ΔΗΜΟΣΙΕΥΣΗ ΤΗΣ ΛΗΞΗΣ ΛΟΓΩ ΜΗ ΔΗΜΟΣΙΕΥΣΗΣ ΤΗΣ ΛΟΓΩ ΤΕΧΝΙΚΟΥ ΠΡΟΒΛΗΜΑΤΟΣ ΤΟ 2015
(11) Αριθμός Πιστοποιητικού Καταχώρησης Σχεδίου ή Υποδείγματος:	6003272
(21) Αρ. Αίτησης Σχ. ή Υπ.:	20100600200
(73) Δικαιούχος(οι):	VIOTALCO S.A.-ΕΛΛΗΝΙΚΟ ΥΠΟΚΑΤΑΣΤΗΜΑ Χειμάρας 16 ΜΑΡΟΥΣΙ 15125 ΕΛΛΑΔΑ
(18) Ημερομηνία Λήξης:	25-11-2020
(11) Αριθμός Πιστοποιητικού Καταχώρησης Σχεδίου ή Υποδείγματος:	6004015
(21) Αρ. Αίτησης Σχ. ή Υπ.:	20150600125
(73) Δικαιούχος(οι):	Κ.Ι. ΚΩΝΣΤΑΝΤΙΝΙΔΗΣ ΑΕ ΒΙ.ΠΕ Θεσσαλονίκης 4-Α7 ΒΙ.ΠΕ.Θ. (ΘΕΣΣΑΛΟΝΙΚΗΣ) 57022 ΕΛΛΑΔΑ
(18) Ημερομηνία Λήξης:	11-11-2020
(11) Αριθμός Πιστοποιητικού Καταχώρησης Σχεδίου ή Υποδείγματος:	6004016
(21) Αρ. Αίτησης Σχ. ή Υπ.:	20150600126
(73) Δικαιούχος(οι):	Κ.Ι. ΚΩΝΣΤΑΝΤΙΝΙΔΗΣ ΑΕ ΒΙ.ΠΕ Θεσσαλονίκης 4-Α7 ΒΙ.ΠΕ.Θ. (ΘΕΣΣΑΛΟΝΙΚΗΣ) 57022 ΕΛΛΑΔΑ
(18) Ημερομηνία Λήξης:	11-11-2020
(11) Αριθμός Πιστοποιητικού Καταχώρησης Σχεδίου ή Υποδείγματος:	6004017
(21) Αρ. Αίτησης Σχ. ή Υπ.:	20150600127
(73) Δικαιούχος(οι):	Κ.Ι. ΚΩΝΣΤΑΝΤΙΝΙΔΗΣ ΑΕ ΒΙ.ΠΕ Θεσσαλονίκης 4-Α7 ΒΙ.ΠΕ.Θ. (ΘΕΣΣΑΛΟΝΙΚΗΣ) 57022 ΕΛΛΑΔΑ
(18) Ημερομηνία Λήξης:	11-11-2020

(11) Αριθμός Πιστοποιητικού Καταχώρησης Σχεδίου ή Υποδείγματος: **6004018**
(21) Αρ. Αίτησης Σχ. ή Υπ.: 20150600128
(73) Δικαιούχος(οι): **ΝΕΡΑ ΚΡΗΤΗΣ ΑΒΕΕ**
Ιφιγενείας 5 ΜΕΤΑΜΟΡΦΩΣΗ (ΑΤΤΙΚΗΣ) 14451 ΕΛΛΑΔΑ
(18) Ημερομηνία Λήξης: 18-11-2020

(11) Αριθμός Πιστοποιητικού Καταχώρησης Σχεδίου ή Υποδείγματος: **6004019**
(21) Αρ. Αίτησης Σχ. ή Υπ.: 20150600129
(73) Δικαιούχος(οι): **ΣΟΦΙΑΝΟΣ ΝΑΠΟΛΕΩΝΤΑ ΧΡΗΣΤΟΣ**
Σπερχειάδος 8 & Ιτέας 4 ΠΕΡΙΣΤΕΡΙ (ΑΤΤΙΚΗΣ) 12133 ΕΛΛΑΔΑ
(18) Ημερομηνία Λήξης: 26-11-2020

(11) Αριθμός Πιστοποιητικού Καταχώρησης Σχεδίου ή Υποδείγματος: **6004020**
(21) Αρ. Αίτησης Σχ. ή Υπ.: 20150600130
(73) Δικαιούχος(οι): **ΠΑΝΤΕΛΟΣ ΠΑΝΤΕΛΗΣ**
2ο χλμ Κιμμερίων Πηγαδίων ΞΑΝΘΗ 671 00 ΕΛΛΑΔΑ
(18) Ημερομηνία Λήξης: 26-11-2020

ΜΕΡΟΣ Ε'

ΜΕΤΑΒΟΛΕΣ

ΑΙΤΗΣΕΙΣ/ΧΟΡΗΓΗΣΕΙΣ

ΜΕΡΟΣ ΣΤ'

ΔΙΟΡΘΩΣΕΙΣ ΚΑΙ ΕΠΑΝΑΔΗΜΟΣΙΕΥΣΕΙΣ

ΔΙΟΡΘΩΣΕΙΣ

Ανακαλείται η δημοσίευση της ανανέωσης δεύτερης πενταετίας του καταχωρημένου Σχεδίου ή Υποδείγματος με αριθμό 6003162. Το Σχέδιο ή Υπόδειγμα κατατέθηκε στις 05-05-2010 με αριθμό αίτησης 20100600090 και έληξε στις 05-05-2015. Η εκ παραδρομής ανανέωση δημοσιεύθηκε στο τεύχος Σεπτεμβρίου 2015 στο Μέρος Γ-Ανανεώσεις λόγω τεχνικού προβλήματος. Η λήξη του (05-05-2015) δημοσιεύεται στο Μέρος Δ-Λήξεις του παρόντος τεύχους.

Ανάκληση της δημοσίευσης λήξης (τεύχος Ιανουάριος 2017 του ΕΔΒΙ Β Μέρος Δ-Λήξεις) του Σχεδίου ή Υποδείγματος 6001136 (αριθμός κατάθεσης 20010600125). Η λήξη του Πιστοποιητικού δημοσιεύθηκε εκ παραδρομής, λόγω τεχνικού προβλήματος. Το Πιστοποιητικό ανανεώθηκε κανονικά για την 4η πενταετία στις 15/06/2016 και η ανανέωση της 5ης πενταετίας δημοσιεύεται στο Μέρος Γ-Ανανεώσεις του παρόντος τεύχους.

ΕΠΑΝΑΔΗΜΟΣΙΕΥΣΕΙΣ

ΟΥΔΕΜΙΑ

ΜΕΡΟΣ Ζ'

ΑΝΑΚΟΙΝΩΣΕΙΣ - ΣΥΝΔΡΟΜΕΣ

ΟΥΔΕΜΙΑ

ΣΥΝΔΡΟΜΕΣ ΓΙΑ ΤΟ ΕΔΒΙ

- α) Σε οπτικό δίσκο (CD), ως εξής: Τεύχη Α' και Β' μαζί ανά δίσκο..... ΕΥΡΩ 2,00
- Ετήσια συνδρομή Εσωτερικού για τα Τεύχη Α' και Β' μαζί..... ΕΥΡΩ 22,00
- Ετήσια συνδρομή Εξωτερικού για τα Τεύχη Α' και Β' μαζί..... ΕΥΡΩ 44,00
- β) Ετήσια συνδρομή για τα Τεύχη Α' και Β' μαζί σε έντυπη μορφή και σε οπτικό δίσκο (CD) ταυτόχρονα.
- Ετήσια συνδρομή Εσωτερικού..... ΕΥΡΩ 77,00
- Ετήσια συνδρομή Εξωτερικού..... ΕΥΡΩ 154,00
- γ) Ετήσια συνδρομή για την πρόσβαση και στα δύο Τεύχη του ΕΔΒΙ στις ιστοσελίδες του ΟΒΙ..... ΕΥΡΩ 0,00

Κάθε ενδιαφερόμενος μπορεί να προμηθεύεται το ΕΔΒΙ ή να ζητήσει να γίνει συνδρομητής από τον:

Οργανισμό Βιομηχανικής Ιδιοκτησίας (ΟΒΙ)
Γιάννη Σταυρουλάκη 5 (πρώην Παντανάσσης)
151 25 Παράδεισος Αμαρουσίου
τηλ.: 2106828231

SUBSCRIPTIONS FOR THE INDUSTRIAL PROPERTY BULLETIN

- a) On compact disc (CD): Volume A' and B', price per disc..... EURO 2,00
- Annual domestic subscription for both Volumes (A' and B')..... EURO 22,00
- Annual foreign subscription for both Volumes (A' and B')..... EURO 44,00
- b) Annual subscription for both Volumes (A' and B') in printed form
and on compact disc (CD) simultaneously.
- Annual domestic subscription..... EURO 77,00
- Annual foreign subscription..... EURO 154,00
- c) Annual subscription for access to both Volumes (A' and B')
displayed on the OBI's website pages..... EURO 0,00

For bulletin purchasing or subscription information, please contact:

5, Gianni Stavroulaki str. (former Pandanassis str.)
151 25 Paradissos Amarousiou
Athens - Greece
Tel.:+30(210)6828231