

ΤΕΥΧΟΣ Β'  
ΣΧΕΔΙΑ  
Ή ΥΠΟΔΕΙΓΜΑΤΑ

ΦΕΒΡΟΥΑΡΙΟΣ  
2025

[WWW.OBI.GR](http://WWW.OBI.GR)





ΟΡΓΑΝΙΣΜΟΣ  
ΒΙΟΜΗΧΑΝΙΚΗΣ  
ΙΔΙΟΚΤΗΣΙΑΣ

Γιάννη Σταυρουλάκη 5 (πρώην Παντανάσσης)  
151 25 Παράδεισος Αμαρουσίου

ΤΕΛΕΦΑΞ: 210 6819231

ΤΗΛΕΦΩΝΑ:

ΓΕΝΙΚΕΣ ΠΛΗΡΟΦΟΡΙΕΣ: .....210 6183500  
ΚΑΤΑΘΕΣΕΙΣ: .....210 6183593  
ΤΕΛΗ: .....210 6183594  
ΕΞΕΤΑΣΤΕΣ: .....210 6183595  
ΛΟΓΙΣΤΗΡΙΟ:.....210 6183596  
ΝΟΜΙΚΑ ΘΕΜΑΤΑ: .....210 6183597  
ΤΕΧΝΙΚΗ ΠΛΗΡΟΦΟΡΗΣΗ: .. 210 6183598  
ΔΗΜΟΣΙΕΣ ΣΧΕΣΕΙΣ: ..... 210 6183599

Επιμέλεια - Έκδοση:  
Μαρία Βουτζούλια  
Οργανισμός Βιομηχανικής Ιδιοκτησίας (OBI)

© Οργανισμός Βιομηχανικής Ιδιοκτησίας (OBI)

24-03-2025



HELLENIC  
INDUSTRIAL  
PROPERTY  
ORGANISATION

5, Gianni Stavroulaki str.(former Pandanassis str.)  
GR 151 25 Paradissos Amaroussiou Athens, Greece

TELEFAX: 210 6819231

TELEPHONE:

GENERAL INFORMATION: ..... +30 210 6183500  
RECEIVING OFFICE: ..... +30 210 6183593  
FEES: ..... +30 210 6183594  
EXAMINERS: ..... +30 210 6183595  
ACCOUNTS OFFICE: ..... +30 210 6183596  
LEGAL METTERS: .....+30 210 6183597  
TECHNICAL INFORMATION: .....+30 210 6183598  
PUBLIC RELATIONS: .....+30 210 6183599

Editor - Publisher:  
Maria Voutzoulia  
Industrial Property Organisation (OBI)

© Industrial Property Organisation (OBI)

24-03-2025

## ΕΙΣΑΓΩΓΙΚΟ ΣΗΜΕΙΩΜΑ

Το Ειδικό Δελτίο Βιομηχανικής Ιδιοκτησίας τηρείται από τον Οργανισμό Βιομηχανικής Ιδιοκτησίας (Ο.Β.Ι.) κατ' εφαρμογή του άρθρου 4 του νόμου 1733/1987(ΦΕΚ 171,Α') και αποτελείται δύο τεύχη:

Στο **ΤΕΥΧΟΣ Α'** δημοσιεύονται σε μηνιαία βάση τα εξής :

- Αιτήσεις και χορηγήσεις Διπλωμάτων Ευρεσιτεχνίας (Δ.Ε.)
- Αιτήσεις και χορηγήσεις Πιστοποιητικών Υποδείγματος Χρησιμότητας (Π.Υ.Χ.)
- Αιτήσεις και χορηγήσεις Συμπληρωματικών Πιστοποιητικών Προστασίας για Φυτοπροστατευτικά προϊόντα (Σ.Π.Π.Φ.Π.)
- Αιτήσεις και χορηγήσεις Συμπληρωματικών Πιστοποιητικών Προστασίας για Φάρμακα (Σ.Π.Π.Φ.)
- Αιτήσεις παράτασης ισχύος για Συμπληρωματικά Πιστοποιητικά Προστασίας για Παιδιατρικά Φάρμακα (Σ.Π.Π.Π.Φ.)
- Αιτήσεις Μετάφρασης Αξιώσεων Ευρωπαϊκών Διπλωμάτων Ευρεσιτεχνίας
- Πιστοποιητικά Μεταφράσεων Ευρωπαϊκών Διπλωμάτων Ευρεσιτεχνίας
- Μεταβολές - Διορθώσεις αιτήσεων και χορηγήσεων τίτλων βιομηχανικής ιδιοκτησίας
- Εκπτώσεις - Ανακλήσεις Εκπτώσεων αιτήσεων και χορηγήσεων τίτλων βιομηχανικής ιδιοκτησίας

Στο **ΤΕΥΧΟΣ Β'** δημοσιεύονται σε μηνιαία βάση οι αιτήσεις και τα καταχωρημένα Σχέδια ή Υποδείγματα.

Τα παραπάνω τεύχη διατίθενται ξεχωριστά.

**ΠΕΡΙΕΧΟΜΕΝΑ**

Ανάλυση κωδικών αρθμών.....	5
Συντμήσεις.....	5

**ΜΕΡΟΣ Α΄  
ΚΑΤΑΧΩΡΗΜΕΝΕΣ ΑΙΤΗΣΕΙΣ ΣΧΕΔΙΩΝ Ή  
ΥΠΟΔΕΙΓΜΑΤΩΝ**

1.Αιτήσεις Σχεδίων ή Υποδειγμάτων.....	6
2.Ευρετήριο αιτήσεων σύμφωνα με την αλφαβητική σειρά των καταθετών.....	42

**ΜΕΡΟΣ Β΄  
ΧΟΡΗΓΗΣΕΙΣ ΠΙΣΤΟΠΟΙΗΤΙΚΩΝ ΚΑΤΑΧΩΡΗΣΗΣ  
ΣΧΕΔΙΩΝ Ή ΥΠΟΔΕΙΓΜΑΤΩΝ**

1.Πιστοποιητικά καταχώρησης σχεδίων ή υποδειγμάτων.....	44
2.Ευρετήριο πιστοποιητικών καταχώρησης σχεδίων ή υποδειγμάτων σύμφωνα με την αλφαβητική σειρά των καταθετών .....	46

**ΜΕΡΟΣ Γ΄  
ΑΝΑΝΕΩΣΕΙΣ.....**

**ΜΕΡΟΣ Δ΄  
ΛΗΞΗ ΠΡΟΣΤΑΣΙΑΣ.....**

**ΜΕΡΟΣ Ε΄  
ΜΕΤΑΒΟΛΕΣ.....**

**ΜΕΡΟΣ ΣΤ΄  
ΔΙΟΡΘΩΣΕΙΣ ΚΑΙ ΕΠΑΝΑΔΗΜΟΣΙΕΥΣΕΙΣ.....**

**– ΑΝΑΚΟΙΝΩΣΕΙΣ - ΣΥΝΔΡΟΜΕΣ  
.....**

**CONTENTS**

INID Codes.....	5
Abbreviations.....	5

**PART A΄  
REGISTERED DESIGN APPLICATIONS**

1.Design Applications.....	6
2.Design Application Index in alphabetical order of the applicant.....	42

**PART B΄  
GRANTS OF DESIGN REGISTRATION CERTIFICATES**

1.Design registration certificates.....	44
2.Index of design registration certificates in alphabetical order of the applicant.....	46

**PART C΄  
RENEWALS.....**

**PART D΄  
EXPIRY OF PROTECTION.....**

**PART E΄  
MODIFICATION.....**

**PART F΄  
CORRECTIONS AND RE-PUBLICATIONS.....**

**– ANNOUNCEMENTS - SUBSCRIPTION  
.....**

## ΚΩΔΙΚΟΙ ΑΡΙΘΜΟΙ

- (11) Αριθμός Πιστοποιητικού Καταχώρησης Σχεδίου ή Υποδείγματος
- (15) Ημερομηνία Καταχώρησης / Ανανέωσης
- (17) Διάρκεια προστασίας Καταχώρησης / Ανανέωσης
- (18) Ημερομηνία λήξης προστασίας / ανανέωσης προστασίας
- (21) Αριθμός Αίτησης Σχεδίου ή Υποδείγματος
- (22) Ημερομηνία κατάθεσης
- (28) Αριθμός Σχεδίων/Υποδειγμάτων
- (29) Κατάθεση δείγματος
  
- (30) Δεδομένα Προτεραιότητας
- (46) Ημερομηνία λήξης αναβολής δημοσίευσης
- (51) Ταξινόμηση Locarno
- (54) Προσδιορισμός αντικειμένου
  
- (71) Καταθέτης(ες)
- (72) Δημιουργός(οι)
- (73) Δικαιούχος(οι)
- (74) Πληρεξούσιος(οι)
- (-) Αντίκλητος (οι)  
– Δεν υπάρχει πρόβλεψη στο αντίστοιχο πρότυπο : WIPO STANDARD ST.80

Οδηγός αναφοράς για το WIPO STANDARD ST.80(Σύσταση που αφορά βιβλιογραφικά δεδομένα σχετικά με τα Σχέδια):

<http://www.wipo.int/export/sites/www/standards/en/pdf/03-80-01.pdf>

## INID CODES

- (11) Serial number of the registration and/or number of the design document
- (15) Date of the registration / Date of the renewal
- (17) Expected duration of the registration / renewal
- (18) Expected expiration date of the registration / renewal
- (21) Serial number of the application
- (22) Date of filling of the application
- (28) Number of industrial designs included in the application
- (29) Indication of the form in which the industrial design is filed, e.g., as a reproduction of the industrial design or as a specimen thereof
  
- (30) Data relating to priority under the Paris Convention
- (46) Date of expiration of deferment
- (51) Locarno Classification
- (54) Designation of (s) or product(s) covered by the industrial design or title of the industrial design
  
- (71) Name(s) and address(es) of the applicant(s)
- (72) Name(s) of the creator(s) if known to be such
- (73) Name(s) and address(es) of the owner(s)
- (74) Name(s) and address(es) of the representative(s)
- (-) Name(s) and address(es) of the Contact Person(s)  
- Not existing in WIPO STANDARD ST.80

Reference guide to WIPO STANDARD ST.80(RECOMMENDATION CONCERNING BIBLIOGRAPHIC DATA RELATING TO INDUSTRIAL DESIGNS):

<http://www.wipo.int/export/sites/www/standards/en/pdf/03-80-01.pdf>

## ΣΥΝΤΜΗΣΕΙΣ

**OBI:** Οργανισμός Βιομηχανικής Ιδιοκτησίας

**EABI:** Ειδικό Δελτίο Βιομηχανικής Ιδιοκτησίας

**Δ.Σ.:** Διοικητικό Συμβούλιο

**ΣΧ. ή ΥΠ.:** Σχέδιο ή Υπόδειγμα

**ΑΡ.ΑΙΤ.:** Αριθμός αίτησης

## ΜΕΡΟΣ Α΄

### ΑΙΤΗΣΕΙΣ ΚΑΙ ΑΝΑΒΟΛΕΣ ΣΧΕΔΙΩΝ Ή ΥΠΟΔΕΙΓΜΑΤΩΝ

#### ΑΙΤΗΣΕΙΣ

(21) Αρ. Αίτησης Σχ. ή Υπ:	20240600057
(22) Ημερομηνία Κατάθεσης:	01-10-2024
(18) Ημ. Λήξης 1ης πενταετίας:	01-10-2029
(71) Καταθέτης(ες):	<b>ΑΦΟΙ Α ΑΡΓΥΡΟΠΟΥΛΟΙ ΕΠΕ</b> ΣΑΠΦΟΥΣ 15 ΚΑΛΛΙΘΕΑ 17676 GR
(30) Συμβ. Προτεραιότητα(ες):	
(72) Δημιουργός(οι):	<b>ΚΟΚΚΙΝΟΠΟΥΛΟΥ ANNA</b>
(74) Πληρεξούσιος:	
(-) Αντίκλητος:	
(28) Αριθμός Σχεδίων/Υποδειγμάτων:	14
(51) Ταξινόμηση Locarno:	32-01
(54) Προσδιορισμός Αντικειμένου:	<b>ΔΙΑΚΟΣΜΗΤΙΚΑ ΣΧΕΔΙΑ ΔΙΑΦΟΡΩΝ ΜΟΡΦΩΝ ΚΑΙ ΧΡΩΜΑΤΩΝ</b>
(29) Κατάθεση δείγματος:	Όχι

Πληροφορίες σχετικά με τον αριθμό των σχεδίων και άλλες σημαντικές πληροφορίες:





3



4



5



6



7



8



9



10



11



12

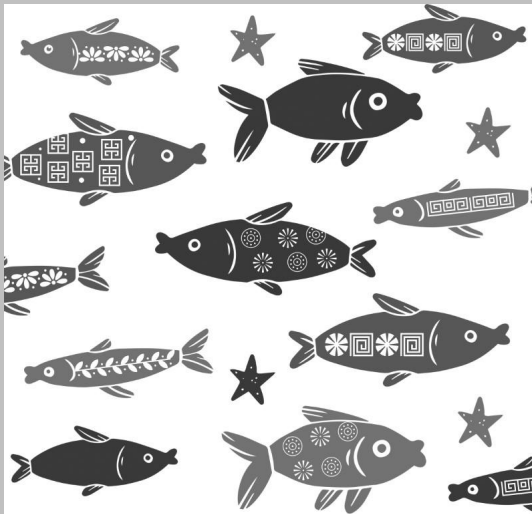

13

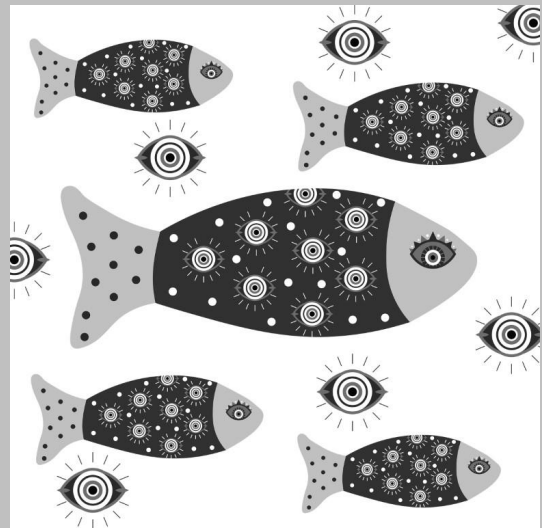

14



(21) Αρ. Αίτησης Σχ. ή Υπ:	20240600058
(22) Ημερομηνία Κατάθεσης:	02-10-2024
(18) Ημ. Λήξης 1ης πενταετίας:	02-10-2029
(71) Καταθέτης(ες):	<b>ΣΤΕΦΑΝΙΔΗΣ ΝΙΚΟΛΑΟΥ ΙΩΑΝΝΗΣ</b> 6 ΧΛΜ ΘΕΣΣΑΛΟΝΙΚΗΣ - ΣΕΡΡΩΝ ΘΕΣΣΑΛΟΝΙΚΗ 56429 GR
(30) Συμβ. Προτεραιότητα(ες):	
(72) Δημιουργός(οι):	<b>ΣΤΕΦΑΝΙΔΗΣ ΙΩΑΝΝΗΣ</b>
(74) Πληρεξούσιος:	<b>ΒΟΙΤΣΙΔΗΣ ΜΟΣΧΟΣ</b> ΣΑΛΑΜΙΝΟΣ 10 ΘΕΣΣΑΛΟΝΙΚΗ 54625 GR
(-) Αντίκλητος:	<b>ΒΟΙΤΣΙΔΗΣ ΜΟΣΧΟΣ</b> ΣΑΛΑΜΙΝΟΣ 10 ΘΕΣΣΑΛΟΝΙΚΗ 54625 GR
(28) Αριθμός Σχεδίων/Υποδειγμάτων:	25
(51) Ταξινόμηση Locarno:	11-02
(54) Προσδιορισμός Αντικειμένου:	<b>ΑΓΑΛΜΑΤΙΔΙΑ</b>
(29) Κατάθεση δείγματος:	Όχι

Πληροφορίες σχετικά με τον αριθμό των σχεδίων και άλλες σημαντικές πληροφορίες:

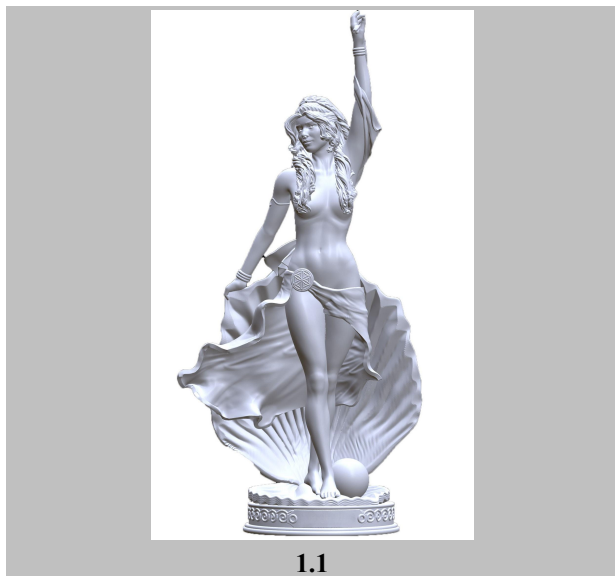

1.1



1.2



1.3

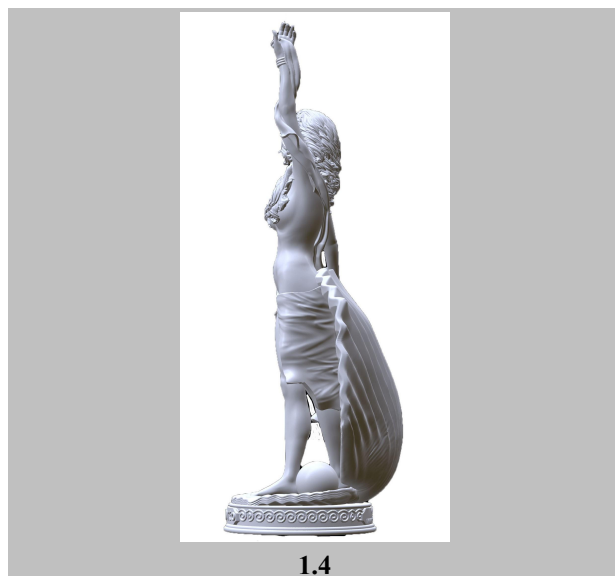

1.4



2.1



2.2

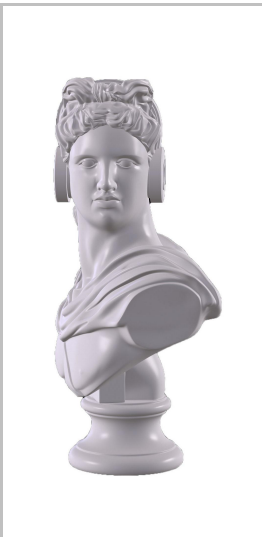

2.3



3.1



3.2

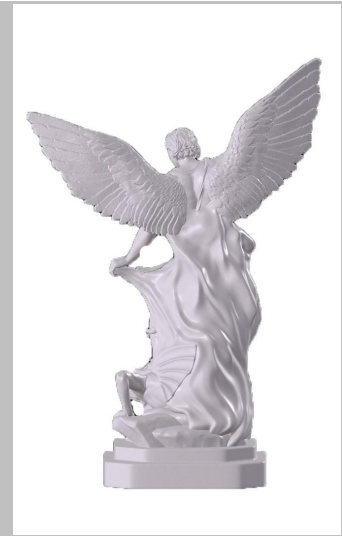

3.3



3.4

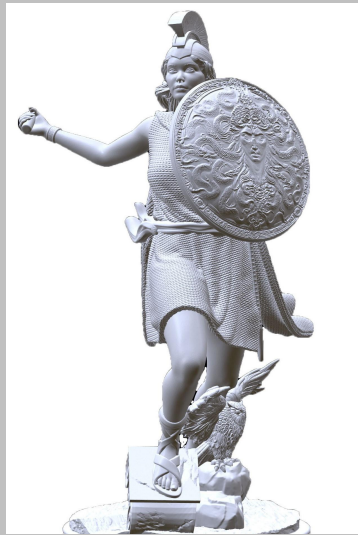

4.1



4.2



4.3



4.4

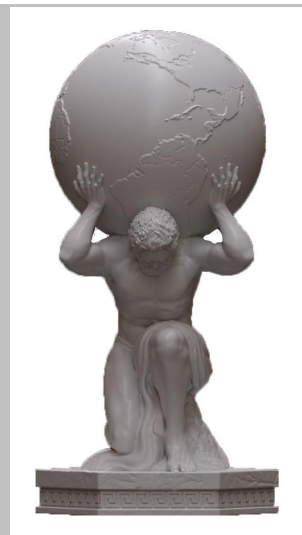

5.1



5.2

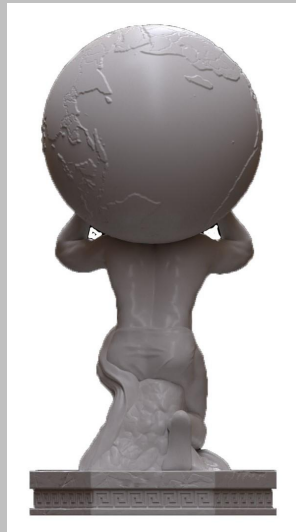

5.3



5.4



6.1



6.2



6.3



6.4



7.1



7.2

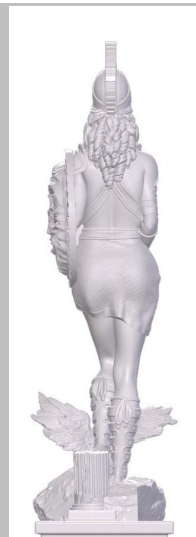

7.3



7.4



8.1



8.2



8.3



8.4



9.1



9.2



9.3



9.4



10.1



10.2



10.3

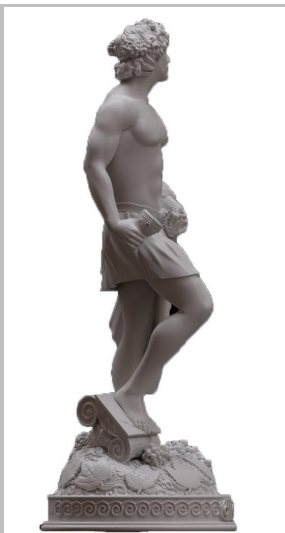

10.4



11.1



11.2



11.3

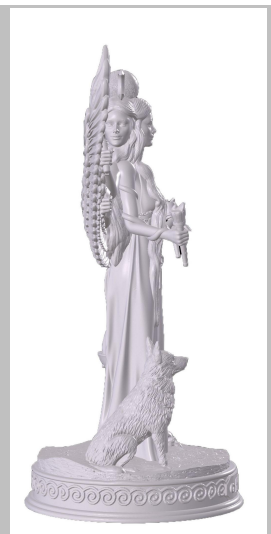

11.4



12.1



12.2



12.3





12.4

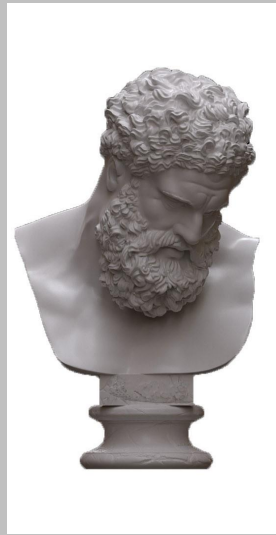

13.1

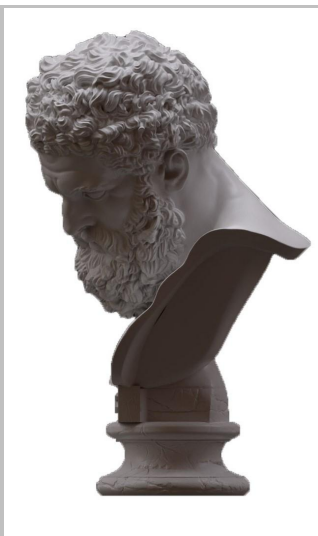

13.2



13.3



13.4

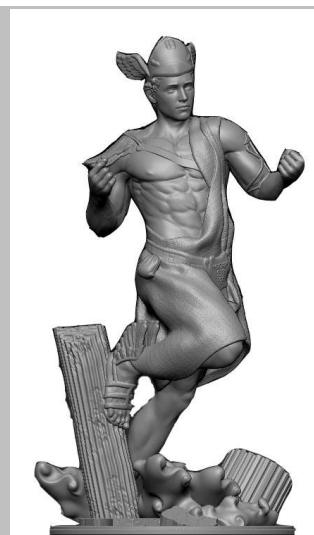

14.1



14.2



14.3



14.4

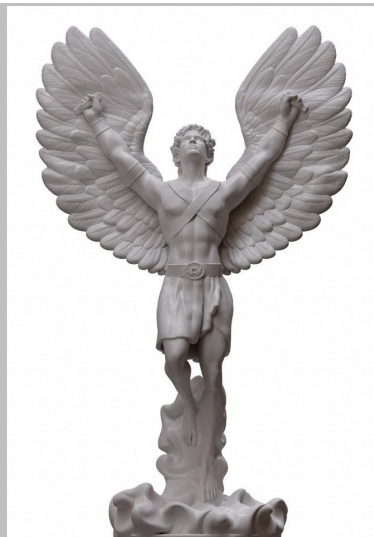

15.1



15.2



15.3



15.4

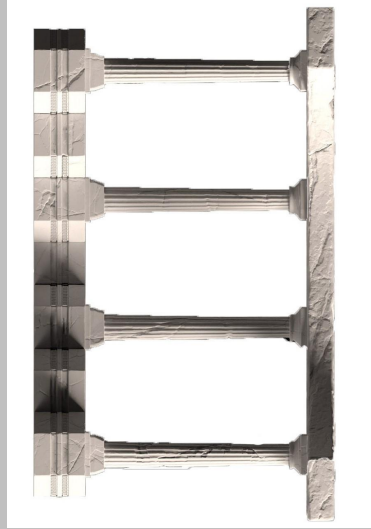

16.1

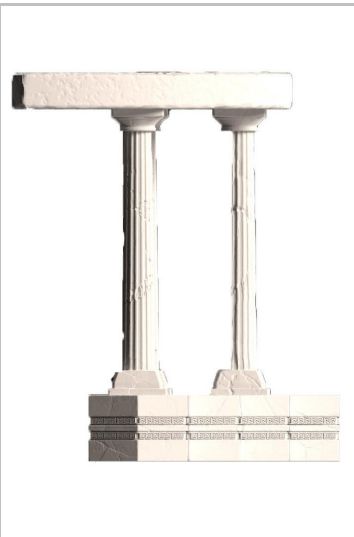

16.2

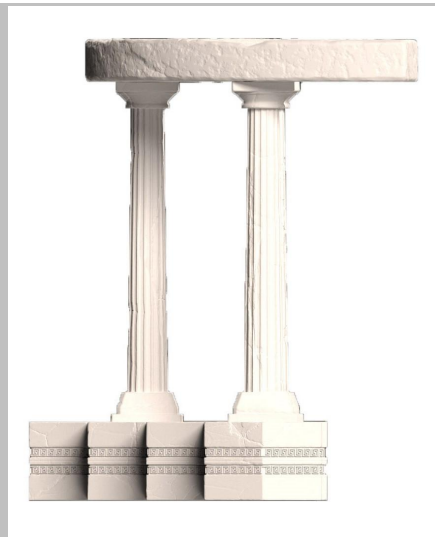

16.3



16.4

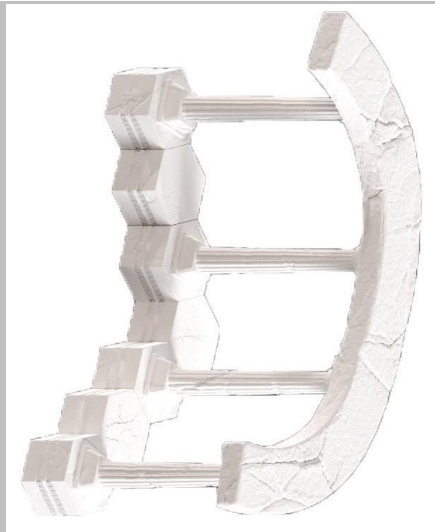

16.5



17.1

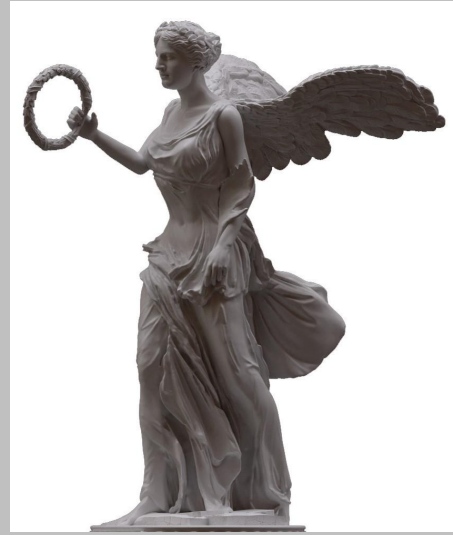

17.2



17.3

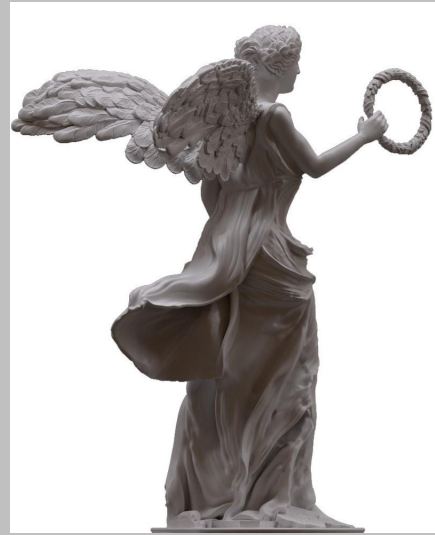

17.4



18.1



18.2



18.3



18.4



19.1



19.2



19.3



19.4



20.1



20.2



20.3



20.4



21.1



21.2



21.3



21.4

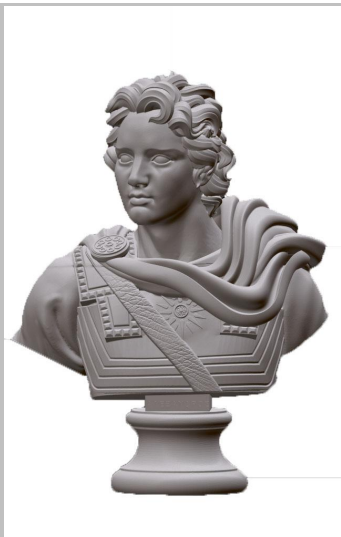

22.1

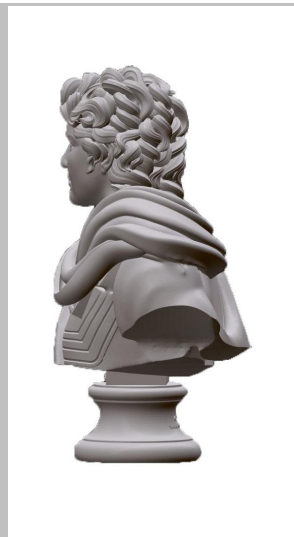

22.2

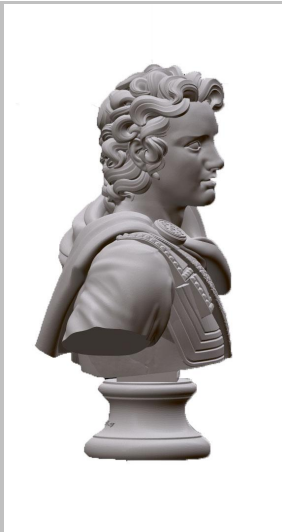

22.3



22.4



23.1



23.2



23.3



23.4



24.1



24.2





24.3



24.4



25.1

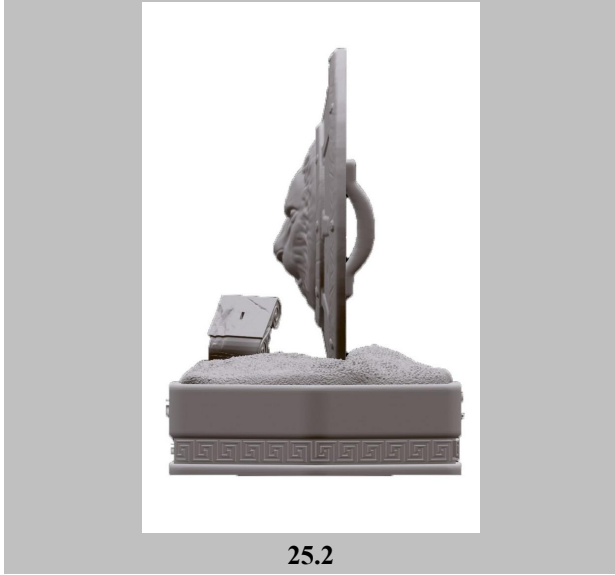

25.2



25.3

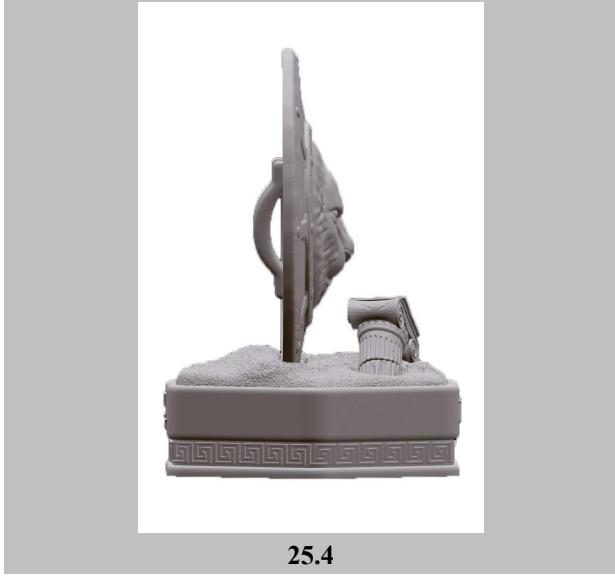

25.4

- (21) Αρ. Αίτησης Σχ. ή Υπ: 20240600059
- (22) Ημερομηνία Κατάθεσης: 03-10-2024
- (18) Ημ. Λήξης 1ης πενταετίας: 03-10-2029
- (71) Καταθέτης(ες): **QUARTET ΑΝΩΝΥΜΗ ΕΤΑΙΡΕΙΑ**  
B ΒΙΟΜΗΧΑΝΙΚΗ ΠΕΡΙΟΧΗ ΒΕΛΕΣΤΙΝΟ 37500 GR
- (30) Συμβ. Προτεραιότητα(ες):
- (72) Δημιουργός(οι): **ΦΡΟΝΙΜΟΣ ΠΑΝΑΓΙΩΤΗΣ**
- (74) Πληρεξούσιος: **ΠΕΡΙΒΟΛΑΡΗΣ ΠΑΝΑΓΙΩΤΗΣ**  
ΥΨΗΛΩΝ ΑΛΩΝΙΩΝ 24 ΠΑΤΡΑ 26224 GR
- (-) Αντίκλητος: **ΠΕΡΙΒΟΛΑΡΗΣ ΠΑΝΑΓΙΩΤΗΣ**  
ΥΨΗΛΩΝ ΑΛΩΝΙΩΝ 24 ΠΑΤΡΑ 26224 GR
- (28) Αριθμός Σχεδίων/Υποδειγμάτων: 1
- (51) Ταξινόμηση Locarno: 01-01
- (54) Προσδιορισμός Αντικειμένου: **ΓΚΟΦΡΕΤΕΣ ΤΡΑΠΕΖΟΕΙΔΟΥΣ ΣΧΗΜΑΤΟΣ ΓΕΜΙΣΤΕΣ Ή ΑΓΕΜΙΣΤΕΣ (ΑΡΩΜΑΤΙΣΜΕΝΕΣ)**
- (29) Κατάθεση δείγματος: Όχι

Πληροφορίες σχετικά με τον αριθμό των σχεδίων και άλλες σημαντικές πληροφορίες:

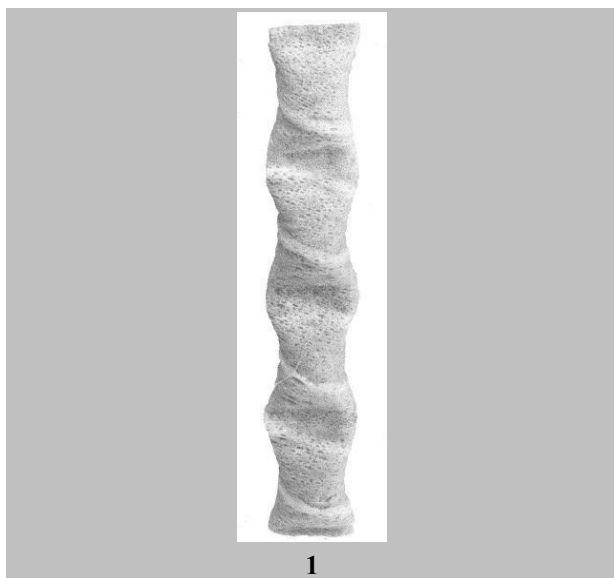

- (21) Αρ. Αίτησης Σχ. ή Υπ: **20240600060**
- (22) Ημερομηνία Κατάθεσης: 04-10-2024
- (18) Ημ. Λήξης 1ης πενταετίας: 04-10-2029
- (71) Καταθέτης(ες): **Χ. ΠΑΠΑΪΩΑΝΝΟΥ & ΣΙΑ Ο.Ε.**  
ΠΕΡΙΟΧΗ ΛΩΖΩΝΑ ΑΣΤΑΚΟΣ ΑΙΤΩΛΟΑΚΑΡΝΑΝΙΑΣ 30006 GR
- (30) Συμβ. Προτεραιότητα(ες):
- (72) Δημιουργός(οι): **ΠΑΠΑΪΩΑΝΝΟΥ ΧΡΗΣΤΟΣ**
- (74) Πληρεξούσιος: **ΠΕΡΙΒΟΛΑΡΗΣ ΠΑΝΑΓΙΩΤΗΣ**  
ΥΨΗΛΩΝ ΑΛΩΝΙΩΝ 24 ΠΑΤΡΑ 26224 GR
- (-) Αντίκλητος: **ΠΕΡΙΒΟΛΑΡΗΣ ΠΑΝΑΓΙΩΤΗΣ**  
ΥΨΗΛΩΝ ΑΛΩΝΙΩΝ 24 ΠΑΤΡΑ 26224 GR
- (28) Αριθμός Σχεδίων/Υποδειγμάτων: 47
- (51) Ταξινόμηση Locarno: 25-02
- (54) Προσδιορισμός Αντικειμένου: **ΠΑΝΕΛ ΑΛΟΥΜΙΝΙΟΥ ΚΑΙ ΕΞΩΤΕΡΙΚΗ ΕΠΕΝΔΥΣΗ ΘΩΡΑΚΙΣΜΕΝΗΣ ΠΟΡΤΑΣ**
- (29) Κατάθεση δείγματος: Όχι

Πληροφορίες σχετικά με τον αριθμό των σχεδίων και άλλες σημαντικές πληροφορίες:









17



18



19



20



21



22



23



24



25

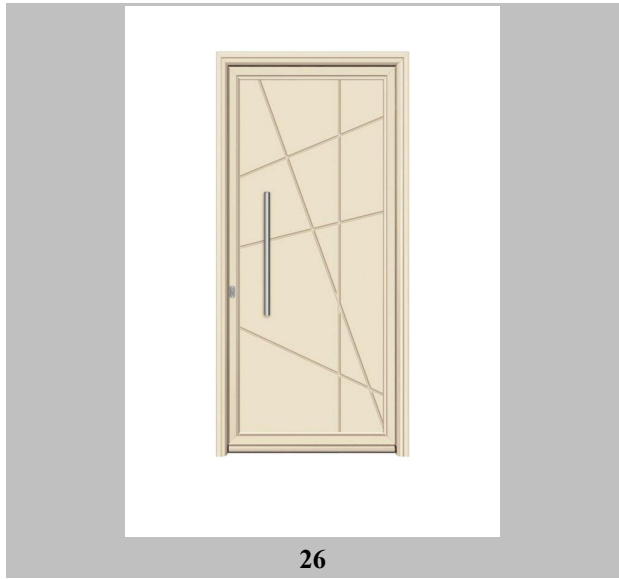

26



27



28



29



30



31



32



33



34





35



36



37



38



39



40

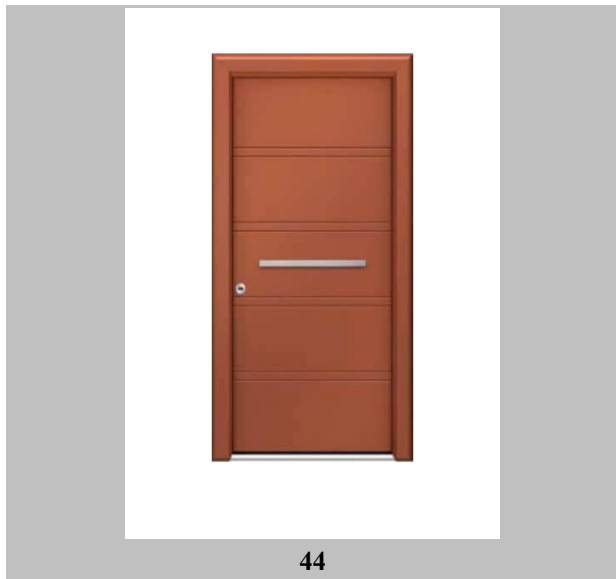
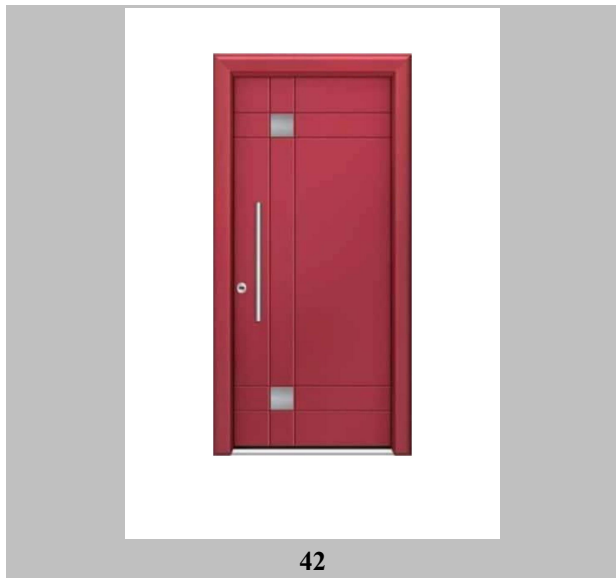
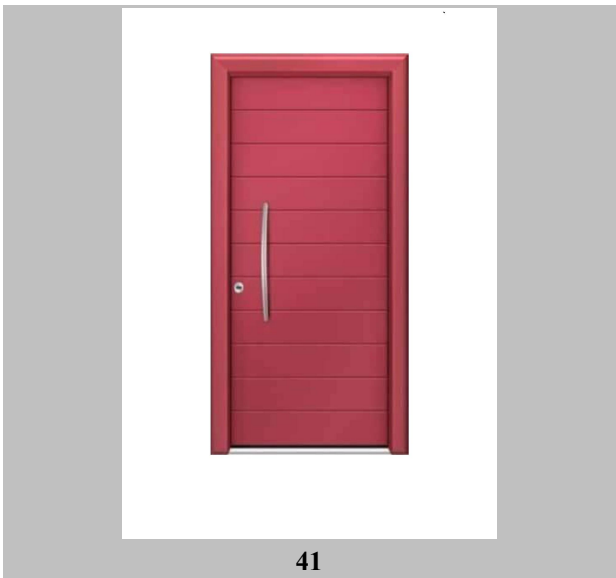

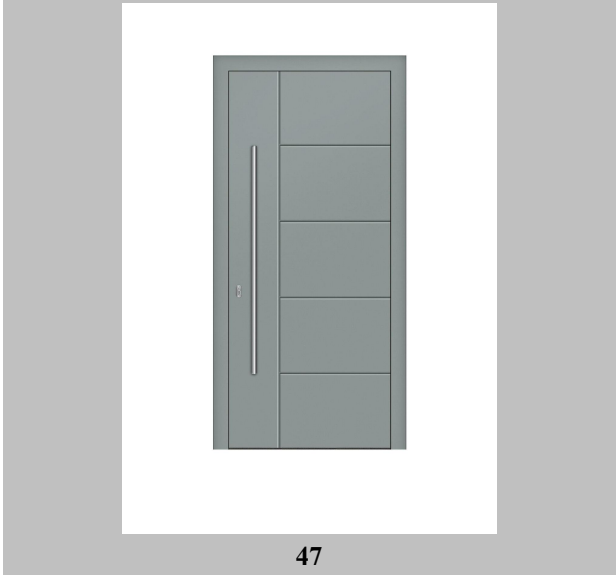

(21) Αρ. Αίτησης Σχ. ή Υπ:

20240600062

(22) Ημερομηνία Κατάθεσης:

09-10-2024

(18) Ημ. Λήξης 1ης πενταετίας:

09-10-2029

(71) Καταθέτης(ες):

**ΟΔΟΣΗΜΑΝΣΗ - Κ. ΧΡΟΝΗΣ Α.Β.Ε.Ε.**  
ΒΙΠΕ ΣΙΝΔΟΥ ΘΕΣΣΑΛΟΝΙΚΗ 57022 GR

(30) Συμβ. Προτεραιότητα(ες):

(72) Δημιουργός(οι):

**ΧΡΟΝΗΣ ΑΛΕΞΑΝΔΡΟΣ**  
**ΣΚΑΡΠΑΣ ΠΑΝΑΓΙΩΤΗΣ**

(74) Πληρεξούσιος:

ΧΡΗΣΤΟΥ ΜΑΝΤΙΚΑ 4-6 ΑΘΗΝΑ 11362 GR

(-) Αντίκλητος:

**ΣΚΑΡΠΑΣ ΠΑΝΑΓΙΩΤΗΣ**  
ΧΡΗΣΤΟΥ ΜΑΝΤΙΚΑ 4-6 ΑΘΗΝΑ 11362 GR

(28) Αριθμός Σχεδίων/Υποδειγμάτων:

1

(51) Ταξινόμηση Locarno:

10-06

(54) Προσδιορισμός Αντικειμένου:

**ΠΙΝΑΚΙΔΑ ΟΔΩΝ**

(29) Κατάθεση δείγματος:

Όχι

Πληροφορίες σχετικά με τον αριθμό των σχεδίων  
και άλλες σημαντικές πληροφορίες:

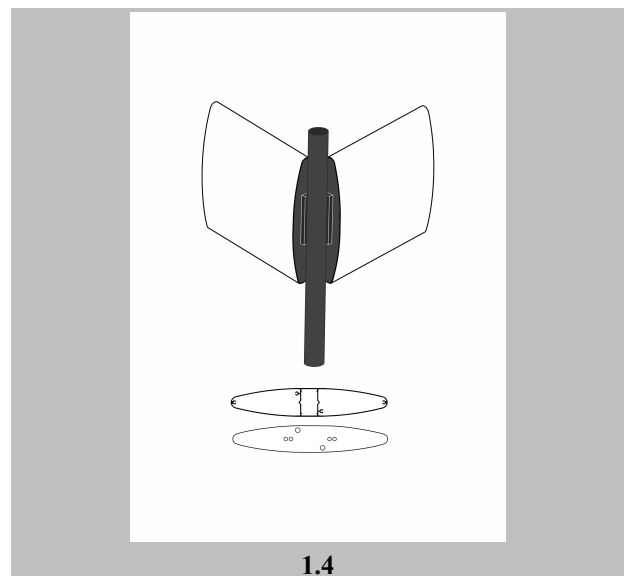
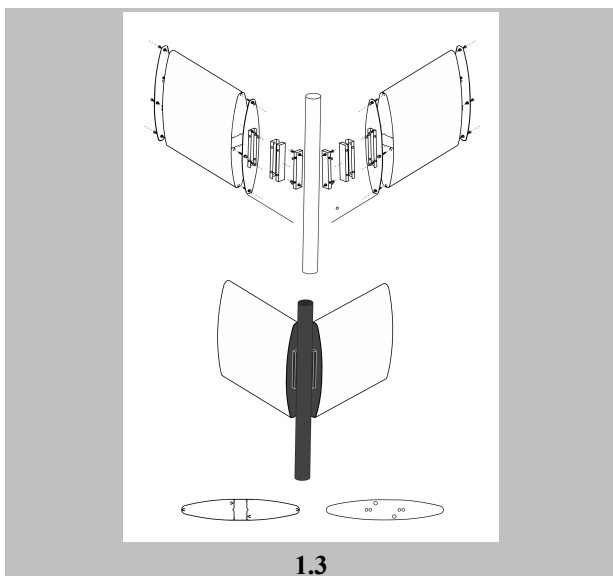
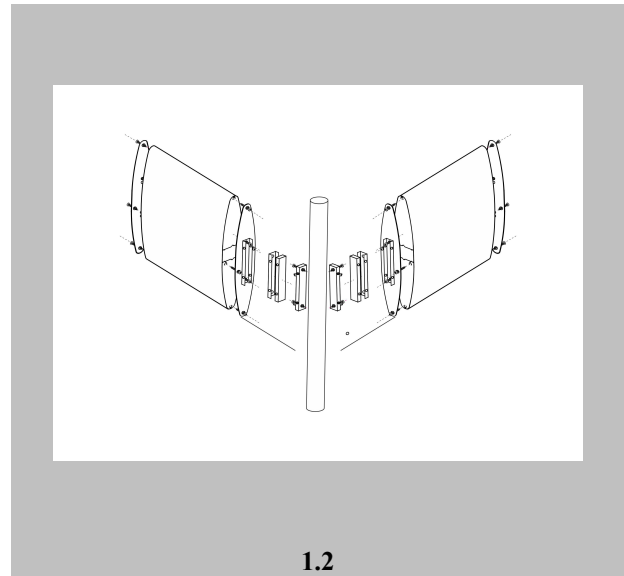
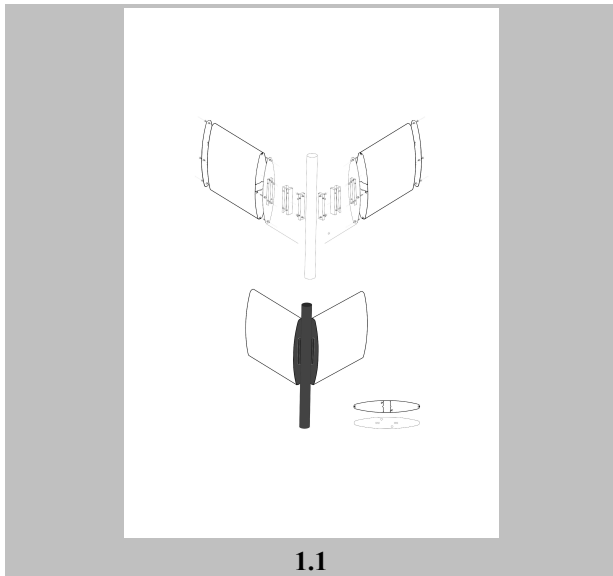

(21) Αρ. Αίτησης Σχ. ή Υπ:	20240600063
(22) Ημερομηνία Κατάθεσης:	22-10-2024
(18) Ημ. Λήξης 1ης πενταετίας:	22-10-2029
(71) Καταθέτης(ες):	<b>ΚΑΛΦΑΚΗ ΙΩΣΗΦ ΜΑΡΙΑ</b> ΚΩΣΤΗ ΠΑΛΑΜΑ 21-25 ΧΑΝΙΑ 73131 GR
(30) Συμβ. Προτεραιότητα(ες):	
(72) Δημιουργός(οι):	<b>ΚΑΛΦΑΚΗ ΜΑΡΙΑ</b>
(74) Πληρεξούσιος:	
(-) Αντίκλητος:	<b>ΚΑΛΦΑΚΗ ΜΑΡΙΑ</b> ΚΩΣΤΗ ΠΑΛΑΜΑ 21-25 ΧΑΝΙΑ 73131 GR
(28) Αριθμός Σχεδίων/Υποδειγμάτων:	3
(51) Ταξινόμηση Locarno:	32-01
(54) Προσδιορισμός Αντικειμένου:	<b>ΒΙΟΜΗΧΑΝΙΚΟ ΣΧΕΔΙΟ ΜΝΗΜΕΙΩΝ ΤΩΝ ΧΑΝΙΩΝ ΝΟΜΟΥ ΚΡΗΤΗΣ</b>
(29) Κατάθεση δείγματος:	Όχι

Πληροφορίες σχετικά με τον αριθμό των σχεδίων και άλλες σημαντικές πληροφορίες:

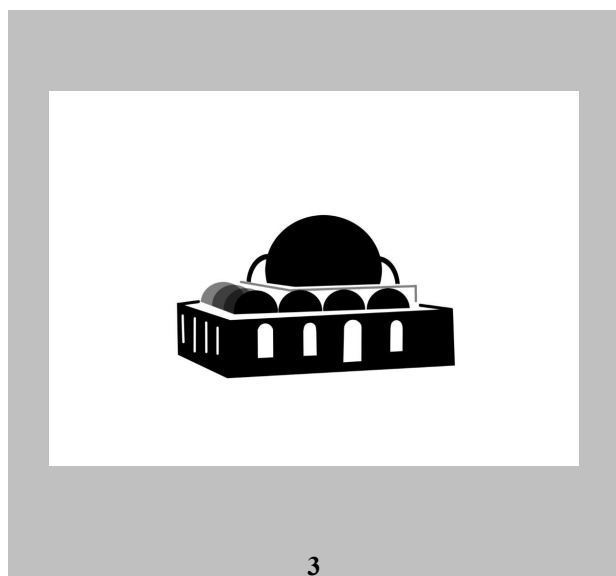
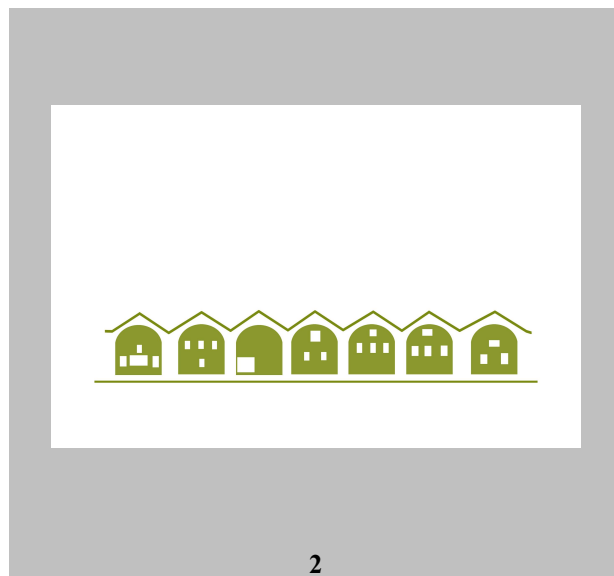
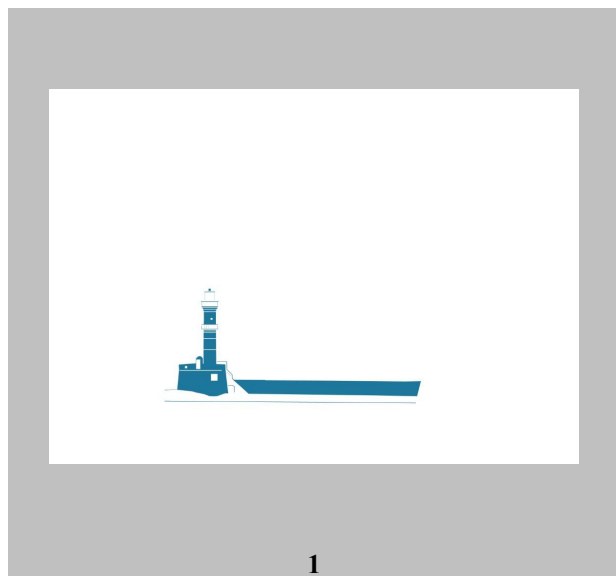

- (21) Αρ. Αίτησης Σχ. ή Υπ: **20240600064**
- (22) Ημερομηνία Κατάθεσης: **22-10-2024**
- (18) Ημ. Λήξης 1ης πενταετίας: **22-10-2029**
- (71) Καταθέτης(ες): **ΣΩΛΗΝ ΑΒΕΕ**  
**ΣΟΥΛΙΟΥ 12 ΝΕΑ ΧΑΛΚΗΔΟΝΑ 14343 GR**
- (30) Συμβ. Προτεραιότητα(ες):
- (72) Δημιουργός(οι): **ΜΠΛΑΤΖΑΣ ΠΛΟΥΤΑΡΧΟΣ**
- (74) Πληρεξούσιος:
- (-) Αντίκλητος: **ΜΠΛΑΤΖΑ ΧΡΙΣΤΙΝΑ**  
**ΤΑΤΟΪΟΥ 26 ΚΗΦΙΣΙΑ 14561 GR**
- (28) Αριθμός Σχεδίων/Υποδειγμάτων: **1**
- (51) Ταξινόμηση Locarno: **23-03**
- (54) Προσδιορισμός Αντικειμένου: **ΗΛΕΚΤΡΙΚΟΣ ΤΑΧΥΘΕΡΜΑΝΤΗΡΑΣ 6,5 KW**
- (29) Κατάθεση δείγματος: **Όχι**

Πληροφορίες σχετικά με τον αριθμό των σχεδίων και άλλες σημαντικές πληροφορίες:



1.1



1.2

(21) Αρ. Αίτησης Σχ. ή Υπ:	20240600065
(22) Ημερομηνία Κατάθεσης:	24-10-2024
(18) Ημ. Λήξης 1ης πενταετίας:	24-10-2029
(71) Καταθέτης(ες):	<b>ΚΟΥΡΜΠΗΣ ΠΑΝΑΓΙΩΤΗ ΑΝΔΡΕΑΣ</b> ΧΑΤΖΗΧΡΗΣΤΟΥ 3 ΒΑΡΗ 16672 GR
(30) Συμβ. Προτεραιότητα(ες):	
(72) Δημιουργός(οι):	<b>ΚΟΥΡΜΠΗΣ ΑΝΔΡΕΑΣ</b>
(74) Πληρεξούσιος:	
(-) Αντίκλητος:	
(28) Αριθμός Σχεδίων/Υποδειγμάτων:	2
(51) Ταξινόμηση Locarno:	17-99
(54) Προσδιορισμός Αντικειμένου:	<b>ΔΙΑΙΡΟΥΜΕΝΗ ΒΑΣΗ ΜΕ ΑΠΟΣΠΩΜΕΝΑ ΜΕΡΗ ΓΙΑ ΤΗΝ ΤΟΠΟΘΕΤΗΣΗ ΚΑΙ ΣΥΝΔΕΣΗ ΠΕΤΑΛΙΩΝ ΓΙΑ ΗΛΕΚΤΡΙΚΑ ΜΟΥΣΙΚΑ ΟΡΓΑΝΑ</b>
(29) Κατάθεση δείγματος:	Όχι

Πληροφορίες σχετικά με τον αριθμό των σχεδίων και άλλες σημαντικές πληροφορίες:



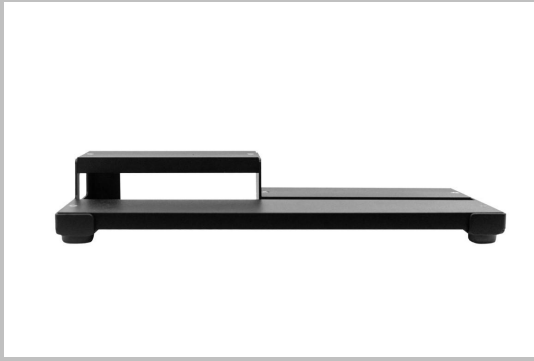

2.1



2.2



2.3



2.4



(21) Αρ. Αίτησης Σχ. ή Υπ:	20240600066
(22) Ημερομηνία Κατάθεσης:	24-10-2024
(18) Ημ. Λήξης 1ης πενταετίας:	24-10-2029
(71) Καταθέτης(ες):	<b>ΣΟΦΙΑΝΟΥ ΝΑΠΟΛΕΟΝΤΑ ΚΛΕΟΝΙΚΗ</b> ΠΡΕΒΕΖΗΣ 12 ΆΓΙΟΣ ΣΤΕΦΑΝΟΣ 14565 GR
(30) Συμβ. Προτεραιότητα(ες):	
(72) Δημιουργός(οι):	<b>ΣΟΦΙΑΝΟΥ ΚΛΕΟΝΙΚΗ</b>
(74) Πληρεξούσιος:	
(-) Αντίκλητος:	
(28) Αριθμός Σχεδίων/Υποδειγμάτων:	1
(51) Ταξινόμηση Locarno:	08-05
(54) Προσδιορισμός Αντικειμένου:	<b>ΧΕΙΡΟΚΙΝΗΤΟ ΕΡΓΑΛΕΙΟ ΜΑΖΕΜΑΤΟΣ ΚΑΡΠΩΝ</b>
(29) Κατάθεση δείγματος:	Όχι

Πληροφορίες σχετικά με τον αριθμό των σχεδίων και άλλες σημαντικές πληροφορίες:

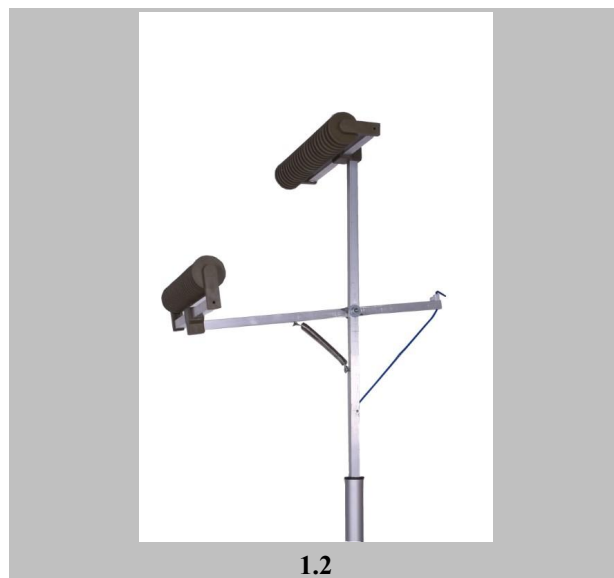

**ΕΥΡΕΤΗΡΙΟ ΑΙΤΗΣΕΩΝ ΣΧΕΔΙΩΝ Ή ΥΠΟΔΕΙΓΜΑΤΩΝ  
ΣΥΜΦΩΝΑ ΜΕ ΤΗΝ ΑΛΦΑΒΗΤΙΚΗ ΣΕΙΡΑ ΤΩΝ ΚΑΤΑΘΕΤΩΝ**

<b>Καταθέτης(ες) (71)</b>	<b>Προσδιορισμός Αντικειμένου Σχεδίου ή Υποδείγματος (54)</b>	<b>Ημερομηνία Κατάθεσης (22)</b>	<b>Αρ. Αίτησης Σχ. ή Υπ (21)</b>
<b><i>QUARTET ΑΝΩΝΥΜΗ ΕΤΑΙΡΕΙΑ</i></b>	ΓΚΟΦΡΕΤΕΣ ΤΡΑΠΕΖΟΕΙΔΟΥΣ ΣΧΗΜΑΤΟΣ ΓΕΜΙΣΤΕΣ Ή ΑΓΕΜΙΣΤΕΣ (ΑΡΩΜΑΤΙΣΜΕΝΕΣ)	03-10-2024	20240600059
<b><i>ΑΦΟΙ Α ΑΡΓΥΡΟΠΟΥΛΟΙ ΕΠΕ</i></b>	ΔΙΑΚΟΣΜΗΤΙΚΑ ΣΧΕΔΙΑ ΔΙΑΦΟΡΩΝ ΜΟΡΦΩΝ ΚΑΙ ΧΡΩΜΑΤΩΝ	01-10-2024	20240600057
<b><i>ΚΑΛΦΑΚΗ ΙΩΣΗΦ ΜΑΡΙΑ</i></b>	ΒΙΟΜΗΧΑΝΙΚΟ ΣΧΕΔΙΟ ΜΝΗΜΕΙΩΝ ΤΩΝ ΧΑΝΙΩΝ ΝΟΜΟΥ ΚΡΗΤΗΣ	22-10-2024	20240600063
<b><i>ΚΟΥΡΜΠΗΣ ΠΑΝΑΓΙΩΤΗ ΑΝΔΡΕΑΣ</i></b>	ΔΙΑΙΡΟΥΜΕΝΗ ΒΑΣΗ ΜΕ ΑΠΟΣΠΩΜΕΝΑ ΜΕΡΗ ΓΙΑ ΤΗΝ ΤΟΠΟΘΕΤΗΣΗ ΚΑΙ ΣΥΝΔΕΣΗ ΠΕΤΑΛΙΩΝ ΓΙΑ ΗΛΕΚΤΡΙΚΑ ΜΟΥΣΙΚΑ ΟΡΓΑΝΑ	24-10-2024	20240600065
<b><i>ΟΛΟΣΗΜΑΝΣΗ - Κ. ΧΡΟΝΗΣ Α.Β.Ε.Ε.</i></b>	ΠΙΝΑΚΙΔΑ ΟΔΩΝ	09-10-2024	20240600062
<b><i>ΣΟΦΙΑΝΟΥ ΝΑΠΟΛΕΟΝΤΑ ΚΛΕΟΝΙΚΗ</i></b>	ΧΕΙΡΟΚΙΝΗΤΟ ΕΡΓΑΛΕΙΟ ΜΑΖΕΜΑΤΟΣ ΚΑΡΠΙΩΝ	24-10-2024	20240600066
<b><i>ΣΤΕΦΑΝΙΔΗΣ ΝΙΚΟΛΑΟΥ ΙΩΑΝΝΗΣ</i></b>	ΑΓΑΛΜΑΤΙΔΙΑ	02-10-2024	20240600058
<b><i>ΣΩΛΗΝ ΑΒΕΕ</i></b>	ΗΛΕΚΤΡΙΚΟΣ ΤΑΧΥΘΕΡΜΑΝΤΗΡΑΣ 6,5 KW	22-10-2024	20240600064
<b><i>Χ. ΠΑΠΑΪΩΑΝΝΟΥ &amp; ΣΙΑ Ο.Ε.</i></b>	ΠΑΝΕΛ ΑΛΟΥΜΙΝΙΟΥ ΚΑΙ ΕΞΩΤΕΡΙΚΗ ΕΠΕΝΔΥΣΗ ΘΩΡΑΚΙΣΜΕΝΗΣ ΠΟΡΤΑΣ	04-10-2024	20240600060

**ΜΕΡΟΣ Α΄**

*ΑΙΤΗΣΕΙΣ ΚΑΙ ΑΝΑΒΟΛΕΣ ΣΧΕΔΙΩΝ Ή ΥΠΟΔΕΙΓΜΑΤΩΝ*

---

**ΑΝΑΒΟΛΕΣ**

---

**ΟΥΔΕΜΙΑ**

## ΜΕΡΟΣ Β'

### ΧΟΡΗΓΗΣΕΙΣ

<b>(11) Αριθμός Πιστοποιητικού Καταχώρησης Σχεδίου ή Υποδείγματος</b>	<b>6004863</b>
(21) Αρ. Αίτησης Σχ. ή Υπ	20240600053
(22) Ημερομηνία Κατάθεσης	19-09-2024
(15) Ημερομηνία Καταχώρησης	19-02-2025
(73) Δικαιούχος(οι)	<b>EUROCATERING ΑΕ ΕΜΠΟΡΙΑΣ, ΕΙΣΑΓΩΓΩΝ, ΕΞΑΓΩΓΩΝ, ΔΙΑΚΙΝΗΣΗΣ ΜΕΤΑΠΟΙΗΣΗΣ ΚΑΙ ΤΥΠΟΠΟΙΗΣΗΣ ΑΓΡΟΤΙΚΩΝ ΠΡΟΪΟΝΤΩΝ ΝΕΡΑΝΤΖΟΥΛΑΣ 21 ΑΧΑΡΝΕΣ 13671 GR</b>
<b>(54) Προσδιορισμός Αντικειμένου</b>	<b>ΣΥΣΚΕΥΑΣΙΕΣ ΓΙΑ ΤΡΟΦΙΜΑ</b>

*Περισσότερα στοιχεία στην πρώτη δημοσίευση: ΕΔΒΙ (Τεύχος Β): Ιανουαρίου 2025*

<b>(11) Αριθμός Πιστοποιητικού Καταχώρησης Σχεδίου ή Υποδείγματος</b>	<b>6004864</b>
(21) Αρ. Αίτησης Σχ. ή Υπ	20240600054
(22) Ημερομηνία Κατάθεσης	26-09-2024
(15) Ημερομηνία Καταχώρησης	19-02-2025
(73) Δικαιούχος(οι)	<b>MONOSCIENCE ECOBUILDERS ΣΥΣΤΗΜΑΤΑ ΜΟΝΩΣΕΩΝ Α.Ε ΗΡΑΚΛΕΙΤΟΥ 44 ΑΘΗΝΑ 15238 GR</b>
<b>(54) Προσδιορισμός Αντικειμένου</b>	<b>ΠΑΡΑΛΛΗΛΟΓΡΑΜΜΟΣ ΣΥΓΚΕΝΤΡΩΤΙΚΟΣ ΗΛΙΑΚΟΣ ΣΥΛΛΕΚΤΗΣ</b>

*Περισσότερα στοιχεία στην πρώτη δημοσίευση: ΕΔΒΙ (Τεύχος Β): Ιανουαρίου 2025*

<b>(11) Αριθμός Πιστοποιητικού Καταχώρησης Σχεδίου ή Υποδείγματος</b>	<b>6004865</b>
(21) Αρ. Αίτησης Σχ. ή Υπ	20240600055
(22) Ημερομηνία Κατάθεσης	26-09-2024
(15) Ημερομηνία Καταχώρησης	19-02-2025
(73) Δικαιούχος(οι)	<b>MONOSCIENCE ECOBUILDERS ΣΥΣΤΗΜΑΤΑ ΜΟΝΩΣΕΩΝ Α.Ε ΗΡΑΚΛΕΙΤΟΥ 44 ΑΘΗΝΑ 15238 GR</b>
<b>(54) Προσδιορισμός Αντικειμένου</b>	<b>ΠΥΡΑΜΟΕΙΔΗΣ ΣΥΓΚΕΝΤΡΩΤΙΚΟΣ ΗΛΙΑΚΟΣ ΣΥΛΛΕΚΤΗΣ</b>

*Περισσότερα στοιχεία στην πρώτη δημοσίευση: ΕΔΒΙ (Τεύχος Β): Ιανουαρίου 2025*

<b>(11) Αριθμός Πιστοποιητικού Καταχώρησης Σχεδίου ή Υποδείγματος</b>	<b>6004866</b>
(21) Αρ. Αίτησης Σχ. ή Υπ	20240600056
(22) Ημερομηνία Κατάθεσης	27-09-2024
(15) Ημερομηνία Καταχώρησης	19-02-2025
(73) Δικαιούχος(οι)	<b>Η.Ζ.ΣΑΙΤΑ ΜΟΝΟΠΡΟΣΩΠΗ ΙΚΕ</b> ΓΕΝΝΗΜΑΤΑ 45 ΓΛΥΦΑΔΑ 16562 GR
<b>(54) Προσδιορισμός Αντικειμένου</b>	<b>ΣΧΕΔΙΟ</b>

*Περισσότερα στοιχεία στην πρώτη δημοσίευση: ΕΔΒΙ (Τεύχος Β): Ιανουαρίου 2025*

---

**ΕΥΡΕΤΗΡΙΟ ΕΚΔΟΘΕΝΤΩΝ ΣΧΕΔΙΩΝ Ή ΥΠΟΔΕΙΓΜΑΤΩΝ  
ΣΥΜΦΩΝΑ ΜΕ ΤΗΝ ΑΛΦΑΒΗΤΙΚΗ ΣΕΙΡΑ ΤΩΝ ΔΙΚΑΙΟΥΧΩΝ**

<b>Δικαιούχος(οι) (73)</b>	<b>Προσδιορισμός Αντικειμένου Σχεδίου ή Υποδείγματος (54)</b>	<b>Ημερομηνία Καταχώρησης (15)</b>	<b>Αριθμός Πιστοποιητικού Καταχώρησης Σχεδίου ή Υποδείγματος (11)</b>
<b><i>EUROCATERING ΑΕ ΕΜΠΟΡΙΑΣ, ΕΙΣΑΓΩΓΩΝ, ΕΞΑΓΩΓΩΝ, ΔΙΑΚΙΝΗΣΗΣ ΜΕΤΑΠΟΙΗΣΗΣ ΚΑΙ ΤΥΠΟΠΟΙΗΣΗΣ ΑΓΡΟΤΙΚΩΝ ΠΡΟΪΟΝΤΩΝ</i></b>	ΣΥΣΚΕΥΑΣΙΕΣ ΓΙΑ ΤΡΟΦΙΜΑ	19-02-2025	6004863
<b><i>MONOSCIENCE ECOBUILDERS ΣΥΣΤΗΜΑΤΑ ΜΟΝΩΣΕΩΝ Α.Ε</i></b>	ΠΑΡΑΛΛΗΛΟΓΡΑΜΜΟΣ ΣΥΓΚΕΝΤΡΩΤΙΚΟΣ ΗΛΙΑΚΟΣ ΣΥΛΛΕΚΤΗΣ	19-02-2025	6004864
<b><i>MONOSCIENCE ECOBUILDERS ΣΥΣΤΗΜΑΤΑ ΜΟΝΩΣΕΩΝ Α.Ε</i></b>	ΠΥΡΑΜΟΕΙΔΗΣ ΣΥΓΚΕΝΤΡΩΤΙΚΟΣ ΗΛΙΑΚΟΣ ΣΥΛΛΕΚΤΗΣ	19-02-2025	6004865
<b><i>Η.Ζ.ΣΑΙΤΑ ΜΟΝΟΠΡΟΣΩΠΗ ΙΚΕ</i></b>	ΣΧΕΔΙΟ	19-02-2025	6004866

## ΜΕΡΟΣ Γ'

### ΑΝΑΝΕΩΣΕΙΣ

<b>(11) Αριθμός Πιστοποιητικού Καταχώρησης Σχεδίου ή Υποδείγματος:</b>	<b>6001994</b>
(21) Αρ. Αίτησης Σχ. ή Υπ.:	20050600025
(73) Δικαιούχος(οι):	<b>ΜΠΑΝΤΙΑΟΣ ΓΕΩΡΓΙΟΣ</b> Κολωνίας 52 ΝΕΑ ΣΜΥΡΝΗ (ΑΤΤΙΚΗΣ) 17123 GR
<b>(15) Ημερομηνία Ανανέωσης:</b>	<b>14-02-2025</b>
<b>(17) Περίοδος Προστασίας:</b>	<b>(5η 5ετία)</b>
<b>(18) Ημ. Λήξης Ανανέωσης:</b>	<b>14-02-2030</b>
<b>(11) Αριθμός Πιστοποιητικού Καταχώρησης Σχεδίου ή Υποδείγματος:</b>	<b>6003855</b>
(21) Αρ. Αίτησης Σχ. ή Υπ.:	20140600092
(73) Δικαιούχος(οι):	<b>ΓΙΩΝΑΣ ΧΡΗΣΤΟΥ ΓΕΩΡΓΙΟΣ</b> Δημητρακοπούλου 115 ΑΘΗΝΑ (ΑΤΤΙΚΗΣ) 11741 GR
<b>(15) Ημερομηνία Ανανέωσης:</b>	<b>08-08-2024</b>
<b>(17) Περίοδος Προστασίας:</b>	<b>(3η 5ετία)</b>
<b>(18) Ημ. Λήξης Ανανέωσης:</b>	<b>08-08-2029</b>
<b>(11) Αριθμός Πιστοποιητικού Καταχώρησης Σχεδίου ή Υποδείγματος:</b>	<b>6003908</b>
(21) Αρ. Αίτησης Σχ. ή Υπ.:	20150600015
(73) Δικαιούχος(οι):	<b>ΔΑΜΑΣΚΟΣ ΠΑΝΑΓΙΩΤΗ ΔΗΜΗΤΡΙΟΣ</b> Σπετσών 1Α ΑΘΗΝΑ (ΑΤΤΙΚΗΣ) 11362 GR
<b>(15) Ημερομηνία Ανανέωσης:</b>	<b>02-02-2025</b>
<b>(17) Περίοδος Προστασίας:</b>	<b>(3η 5ετία)</b>
<b>(18) Ημ. Λήξης Ανανέωσης:</b>	<b>02-02-2030</b>
<b>(11) Αριθμός Πιστοποιητικού Καταχώρησης Σχεδίου ή Υποδείγματος:</b>	<b>6003909</b>
(21) Αρ. Αίτησης Σχ. ή Υπ.:	20150600016
(73) Δικαιούχος(οι):	<b>ΙΩΣΗΦΙΔΗΣ ΙΟΡΔΑΝΗ ΙΩΑΝΝΗΣ</b> Νάξου 12 ΠΑΙΑΝΙΑ (ΑΤΤΙΚΗΣ) 19002 GR
<b>(15) Ημερομηνία Ανανέωσης:</b>	<b>05-02-2025</b>
<b>(17) Περίοδος Προστασίας:</b>	<b>(3η 5ετία)</b>
<b>(18) Ημ. Λήξης Ανανέωσης:</b>	<b>05-02-2030</b>
<b>(11) Αριθμός Πιστοποιητικού Καταχώρησης Σχεδίου ή Υποδείγματος:</b>	<b>6003918</b>
(21) Αρ. Αίτησης Σχ. ή Υπ.:	20150600026
(73) Δικαιούχος(οι):	<b>Δ. ΔΡΑΚΟΥΛΑΚΗΣ Α.Β.Ε.Τ.Ε. ΠΑΡΑΓΩΓΗΣ -ΕΜΠΟΡΙΑΣ -</b> <b>ΕΞΟΠΛΙΣΜΟΥ ΜΟΝΑΔΩΝ ΜΑΖΙΚΗΣ ΕΣΤΙΑΣΗΣ</b> Λεωνίδου 102 ΑΘΗΝΑ (ΑΤΤΙΚΗΣ) 10435 GR
<b>(15) Ημερομηνία Ανανέωσης:</b>	<b>26-02-2025</b>
<b>(17) Περίοδος Προστασίας:</b>	<b>(3η 5ετία)</b>
<b>(18) Ημ. Λήξης Ανανέωσης:</b>	<b>26-02-2030</b>

<b>(11) Αριθμός Πιστοποιητικού Καταχώρησης Σχεδίου ή Υποδείγματος:</b>	<b>6003920</b>
(21) Αρ. Αίτησης Σχ. ή Υπ.:	20150600028
(73) Δικαιούχος(οι):	<b>ΒΙΔΑΛΗ ΘΩΜΑ ΜΑΡΙΑ</b> ΑΔΡΙΑΝΟΥΠΟΛΕΩΣ 17 ΝΕΑ ΣΜΥΡΝΗ, ΑΘΗΝΑ 17124 GR
<b>(15) Ημερομηνία Ανανέωσης:</b>	<b>19-02-2025</b>
<b>(17) Περίοδος Προστασίας:</b>	<b>(3η 5ετία)</b>
<b>(18) Ημ. Λήξης Ανανέωσης:</b>	<b>19-02-2030</b>
<b>(11) Αριθμός Πιστοποιητικού Καταχώρησης Σχεδίου ή Υποδείγματος:</b>	<b>6004470</b>
(21) Αρ. Αίτησης Σχ. ή Υπ.:	20200600007
(73) Δικαιούχος(οι):	<b>Δ. ΜΑΡΙΑΝΟΣ - Δ. ΚΩΝΣΤΑΝΤΙΝΙΔΟΥ Ο.Ε.</b> Ιπποκράτους 5 ΑΧΑΡΝΕΣ (ΑΤΤΙΚΗΣ) 13675 GR
<b>(15) Ημερομηνία Ανανέωσης:</b>	<b>03-02-2025</b>
<b>(17) Περίοδος Προστασίας:</b>	<b>(2η 5ετία)</b>
<b>(18) Ημ. Λήξης Ανανέωσης:</b>	<b>03-02-2030</b>
<b>(11) Αριθμός Πιστοποιητικού Καταχώρησης Σχεδίου ή Υποδείγματος:</b>	<b>6004471</b>
(21) Αρ. Αίτησης Σχ. ή Υπ.:	20200600008
(73) Δικαιούχος(οι):	<b>Δ. ΜΑΡΙΑΝΟΣ - Δ. ΚΩΝΣΤΑΝΤΙΝΙΔΟΥ Ο.Ε.</b> Ιπποκράτους 5 ΑΧΑΡΝΕΣ (ΑΤΤΙΚΗΣ) 13675 GR
<b>(15) Ημερομηνία Ανανέωσης:</b>	<b>03-02-2025</b>
<b>(17) Περίοδος Προστασίας:</b>	<b>(2η 5ετία)</b>
<b>(18) Ημ. Λήξης Ανανέωσης:</b>	<b>03-02-2030</b>
<b>(11) Αριθμός Πιστοποιητικού Καταχώρησης Σχεδίου ή Υποδείγματος:</b>	<b>6004473</b>
(21) Αρ. Αίτησης Σχ. ή Υπ.:	20200600010
(73) Δικαιούχος(οι):	<b>ΝΙΚΟΛΑΪΔΗΣ Μ. &amp; Σ. Ο.Ε.</b> Εργασίας 6 ΝΕΑ ΙΩΝΙΑ 14234 GR
<b>(15) Ημερομηνία Ανανέωσης:</b>	<b>06-02-2025</b>
<b>(17) Περίοδος Προστασίας:</b>	<b>(2η 5ετία)</b>
<b>(18) Ημ. Λήξης Ανανέωσης:</b>	<b>06-02-2030</b>
<b>(11) Αριθμός Πιστοποιητικού Καταχώρησης Σχεδίου ή Υποδείγματος:</b>	<b>6004474</b>
(21) Αρ. Αίτησης Σχ. ή Υπ.:	20200600011
(73) Δικαιούχος(οι):	<b>ΧΑΡΙΚΛΕΙΑ ΠΑΥΛΟΥ ΣΕΡΒΕΤΟΠΟΥΛΟΥ</b> Αδριανού 21 ΑΘΗΝΑ 10555 GR
<b>(15) Ημερομηνία Ανανέωσης:</b>	<b>06-02-2025</b>
<b>(17) Περίοδος Προστασίας:</b>	<b>(2η 5ετία)</b>
<b>(18) Ημ. Λήξης Ανανέωσης:</b>	<b>06-02-2030</b>



<b>(11) Αριθμός Πιστοποιητικού Καταχώρησης Σχεδίου ή Υποδείγματος:</b>	<b>6004476</b>
(21) Αρ. Αίτησης Σχ. ή Υπ.:	20200600014
(73) Δικαιούχος(οι):	<b>ΤΣΑΝΤΙΛΗΣ ΤΑΚΗΣ ΜΑΞΙΜΟΣ ΑΛΕΞΑΝΔΡΟΣ</b> Ανατολικής Ρωμυλίας 95 ΓΛΥΦΑΔΑ 16562 GR
<b>(15) Ημερομηνία Ανανέωσης:</b>	<b>20-02-2025</b>
<b>(17) Περίοδος Προστασίας:</b>	<b>(2η 5ετία)</b>
<b>(18) Ημ. Λήξης Ανανέωσης:</b>	<b>20-02-2030</b>
<b>(11) Αριθμός Πιστοποιητικού Καταχώρησης Σχεδίου ή Υποδείγματος:</b>	<b>6004477</b>
(21) Αρ. Αίτησης Σχ. ή Υπ.:	20200600015
(73) Δικαιούχος(οι):	<b>ΠΡΟΚΟΣ ΑΝΩΝΥΜΗ ΕΤΑΙΡΕΙΑ ΠΑΡΑΓΩΓΗΣ ΚΑΙ ΕΜΠΟΡΙΑΣ ΠΡΟΪΟΝΤΩΝ ΧΑΡΤΟΥ ΚΑΙ ΕΙΔΩΝ ΟΙΚΙΑΚΗΣ ΧΡΗΣΕΩΣ</b> 56ο ΧΛΜ ΠΑΛ. Ε.Ο ΑΘΗΝΩΝ-ΧΑΛΚΙΔΑΣ ΟΙΝΟΦΥΤΑ 32011 GR
<b>(15) Ημερομηνία Ανανέωσης:</b>	<b>28-02-2025</b>
<b>(17) Περίοδος Προστασίας:</b>	<b>(2η 5ετία)</b>
<b>(18) Ημ. Λήξης Ανανέωσης:</b>	<b>28-02-2030</b>
<b>(11) Αριθμός Πιστοποιητικού Καταχώρησης Σχεδίου ή Υποδείγματος:</b>	<b>6004478</b>
(21) Αρ. Αίτησης Σχ. ή Υπ.:	20200600016
(73) Δικαιούχος(οι):	<b>ΠΡΟΚΟΣ ΑΝΩΝΥΜΗ ΕΤΑΙΡΕΙΑ ΠΑΡΑΓΩΓΗΣ ΚΑΙ ΕΜΠΟΡΙΑΣ ΠΡΟΪΟΝΤΩΝ ΧΑΡΤΟΥ ΚΑΙ ΕΙΔΩΝ ΟΙΚΙΑΚΗΣ ΧΡΗΣΕΩΣ</b> 56ο ΧΛΜ ΠΑΛ. Ε.Ο ΑΘΗΝΩΝ-ΧΑΛΚΙΔΑΣ ΟΙΝΟΦΥΤΑ 32011 GR
<b>(15) Ημερομηνία Ανανέωσης:</b>	<b>28-02-2025</b>
<b>(17) Περίοδος Προστασίας:</b>	<b>(2η 5ετία)</b>
<b>(18) Ημ. Λήξης Ανανέωσης:</b>	<b>28-02-2030</b>

## ΜΕΡΟΣ Δ'

### ΛΗΞΕΙΣ

<b>(11) Αριθμός Πιστοποιητικού Καταχώρησης Σχεδίου ή Υποδείγματος:</b>	<b>6000685</b>
(21) Αρ. Αίτησης Σχ. ή Υπ.:	20000600004
<b>(73) Δικαιούχος(οι):</b>	<b>BESTFOODS</b> International Plaza, 700 Sylvan Avenue ENGLEWOOD CLIFFS, NJ 07632-9976 US
(18) Ημερομηνία Λήξης:	20-01-2025
<b>(11) Αριθμός Πιστοποιητικού Καταχώρησης Σχεδίου ή Υποδείγματος:</b>	<b>6000699</b>
(21) Αρ. Αίτησης Σχ. ή Υπ.:	20000600018
<b>(73) Δικαιούχος(οι):</b>	<b>Merck Sharp &amp; Dohme LLC</b> East Lincoln Ave., 126 Rahway 07065 US
(18) Ημερομηνία Λήξης:	07-02-2025
<b>(11) Αριθμός Πιστοποιητικού Καταχώρησης Σχεδίου ή Υποδείγματος:</b>	<b>6001896</b>
(21) Αρ. Αίτησης Σχ. ή Υπ.:	20040600082
<b>(73) Δικαιούχος(οι):</b>	<b>ΚΕΡΚΥΡΑΪΚΗ ΠΟΤΟΠΟΪΑ Α&amp;Γ ΜΑΥΡΟΜΜΑΤΗΣ Ο.Ε.</b> Εθν.Παλαιοκαστρίτσας Φέλεκας ΣΚΡΙΠΕΡΟ (ΚΕΡΚΥΡΑΣ) 49083 GR
(18) Ημερομηνία Λήξης:	13-07-2024
<b>(11) Αριθμός Πιστοποιητικού Καταχώρησης Σχεδίου ή Υποδείγματος:</b>	<b>6003831</b>
(21) Αρ. Αίτησης Σχ. ή Υπ.:	20140600072
<b>(73) Δικαιούχος(οι):</b>	<b>ΤΡΙΚΑΡΛΟΣ ΙΩΑΝΝΗ ΒΑΣΙΛΕΙΟΣ-ΠΑΥΛΟΣ</b> Αγ.Δημητρίου 8 ΚΗΦΙΣΙΑ (ΑΤΤΙΚΗΣ) 14562 GR
(18) Ημερομηνία Λήξης:	09-07-2024
<b>(11) Αριθμός Πιστοποιητικού Καταχώρησης Σχεδίου ή Υποδείγματος:</b>	<b>6003832</b>
(21) Αρ. Αίτησης Σχ. ή Υπ.:	20140600073
<b>(73) Δικαιούχος(οι):</b>	<b>ΤΡΙΚΑΡΛΟΣ ΙΩΑΝΝΗ ΒΑΣΙΛΕΙΟΣ-ΠΑΥΛΟΣ</b> Αγ.Δημητρίου 8 ΚΗΦΙΣΙΑ (ΑΤΤΙΚΗΣ) 14562 GR
(18) Ημερομηνία Λήξης:	09-07-2024
<b>(11) Αριθμός Πιστοποιητικού Καταχώρησης Σχεδίου ή Υποδείγματος:</b>	<b>6003840</b>
(21) Αρ. Αίτησης Σχ. ή Υπ.:	20140600082
<b>(73) Δικαιούχος(οι):</b>	<b>ΠΕΤΣΑ ΒΑΣΙΛΕΙΟΥ ΕΛΕΝΗ</b> Στενιές Ανδρου ΑΝΔΡΟΣ (ΚΥΚΛΑΔΩΝ) 84500 GR
(18) Ημερομηνία Λήξης:	30-07-2024
<b>(11) Αριθμός Πιστοποιητικού Καταχώρησης Σχεδίου ή Υποδείγματος:</b>	<b>6004427</b>
(21) Αρ. Αίτησης Σχ. ή Υπ.:	20190600049
<b>(73) Δικαιούχος(οι):</b>	<b>ΠΑΧΟΥΛΗΣ ΝΙΚΟΛΑΟΥ ΓΕΩΡΓΙΟΣ</b> Μάρκου Μπότσαρη 6 ΛΥΚΟΒΡΥΣΗ 14123 GR
(18) Ημερομηνία Λήξης:	03-07-2024

<b>(11) Αριθμός Πιστοποιητικού Καταχώρησης Σχεδίου ή Υποδείγματος:</b>	<b>6004428</b>
(21) Αρ. Αίτησης Σχ. ή Υπ.:	20190600051
<b>(73) Δικαιούχος(οι):</b>	<b>ΒΙΕΡΕΞ Α.Β.Ε. ΕΦΑΡΜΟΣΜΕΝΕΣ ΗΛΕΚΤΡΟΜΕΤΑΛΛΙΚΕΣ ΚΑΤΑΣΚΕΥΕΣ ΑΝΩΝΥΜΗ ΕΤΑΙΡΕΙΑ</b> Λιβύης 2 ΑΘΗΝΑ 15771 GR
(18) Ημερομηνία Λήξης:	16-07-2024
<b>(11) Αριθμός Πιστοποιητικού Καταχώρησης Σχεδίου ή Υποδείγματος:</b>	<b>6004430</b>
(21) Αρ. Αίτησης Σχ. ή Υπ.:	20190600054
<b>(73) Δικαιούχος(οι):</b>	<b>ΝΤΡΙΜ ΣΠΟΤ ΕΤΑΙΡΕΙΑ ΩΡΟΛΟΓΙΩΝ ΚΑΙ ΚΟΣΜΗΜΑΤΩΝ ΜΟΝΟΠΡΟΣΩΠΗ ΕΤΑΙΡΕΙΑ ΠΕΡΙΟΡΙΣΜΕΝΗΣ ΕΥΘΥΝΗΣ με δ.τ. ΝΤΡΙΜ ΣΠΟΤ Μ.Ε.Π.Ε.</b> Κολοκοτρώνη 5 ΝΕΟ ΨΥΧΙΚΟ (ΑΤΤΙΚΗΣ) 15451 GR
(18) Ημερομηνία Λήξης:	18-07-2024
<b>(11) Αριθμός Πιστοποιητικού Καταχώρησης Σχεδίου ή Υποδείγματος:</b>	<b>6004431</b>
(21) Αρ. Αίτησης Σχ. ή Υπ.:	20190600055
<b>(73) Δικαιούχος(οι):</b>	<b>ΧΙΩΤΗ ΧΑΡΑΛΑΜΠΟΥ ΔΗΜΗΤΡΑ</b> Κουντουριώτου 18 ΑΘΗΝΑ 15235 GR
(18) Ημερομηνία Λήξης:	30-07-2024
<b>(11) Αριθμός Πιστοποιητικού Καταχώρησης Σχεδίου ή Υποδείγματος:</b>	<b>6004469</b>
(21) Αρ. Αίτησης Σχ. ή Υπ.:	20190600050
<b>(73) Δικαιούχος(οι):</b>	<b>ΜΑΝΤΟΥΒΑΛΟΥ ΕΥΑΓΓΕΛΟΥ ΘΕΑΝΩ</b> Καστριού 8 ΕΚΑΛΗ 14578 GR
(18) Ημερομηνία Λήξης:	02-07-2024

**ΜΕΡΟΣ Ε'**

*ΜΕΤΑΒΟΛΕΣ*

---

***ΑΙΤΗΣΕΙΣ/ΧΟΡΗΓΗΣΕΙΣ***

**ΜΕΡΟΣ ΣΤ'**

**ΔΙΟΡΘΩΣΕΙΣ ΚΑΙ ΕΠΑΝΑΔΗΜΟΣΙΕΥΣΕΙΣ**

---

**ΔΙΟΡΘΩΣΕΙΣ**

---

**ΟΥΔΕΜΙΑ**

---

## ΕΠΑΝΑΛΗΜΟΣΙΕΥΣΕΙΣ

---

### ΟΥΔΕΜΙΑ

**ΜΕΡΟΣ Ζ'**

**ΑΝΑΚΟΙΝΩΣΕΙΣ - ΣΥΝΔΡΟΜΕΣ**

---

**ΟΥΔΕΜΙΑ**

## ΣΥΝΔΡΟΜΕΣ ΓΙΑ ΤΟ ΕΔΒΙ

- α) Σε οπτικό δίσκο (CD), ως εξής: Τεύχη Α' και Β' μαζί ανά δίσκο..... ΕΥΡΩ 2,00
- Ετήσια συνδρομή Εσωτερικού για τα Τεύχη Α' και Β' μαζί..... ΕΥΡΩ 22,00
- Ετήσια συνδρομή Εξωτερικού για τα Τεύχη Α' και Β' μαζί..... ΕΥΡΩ 44,00
- β) Ετήσια συνδρομή για τα Τεύχη Α' και Β' μαζί σε έντυπη μορφή και σε οπτικό δίσκο (CD) ταυτόχρονα.
- Ετήσια συνδρομή Εσωτερικού..... ΕΥΡΩ 77,00
- Ετήσια συνδρομή Εξωτερικού..... ΕΥΡΩ 154,00
- γ) Ετήσια συνδρομή για την πρόσβαση και στα δύο Τεύχη του ΕΔΒΙ στις ιστοσελίδες του ΟΒΙ..... ΕΥΡΩ 0,00

Κάθε ενδιαφερόμενος μπορεί να προμηθεύεται το ΕΔΒΙ ή να ζητήσει να γίνει συνδρομητής από τον:

Οργανισμό Βιομηχανικής Ιδιοκτησίας (ΟΒΙ)  
Γιάννη Σταυρουλάκη 5 (πρώην Παντανάσσης)  
151 25 Παράδεισος Αμαρουσίου  
τηλ.: 2106828231



## SUBSCRIPTIONS FOR THE INDUSTRIAL PROPERTY BULLETIN

- |                                                                                                                 |             |
|-----------------------------------------------------------------------------------------------------------------|-------------|
| a) On compact disc (CD): Volume A' and B', price per disc.....                                                  | EURO 2,00   |
| Annual domestic subscription for both Volumes (A' and B').....                                                  | EURO 22,00  |
| Annual foreign subscription for both Volumes (A' and B').....                                                   | EURO 44,00  |
|                                                                                                                 |             |
| b) Annual subscription for both Volumes (A' and B') in printed form<br>and on compact disc (CD) simultaneously. |             |
| Annual domestic subscription.....                                                                               | EURO 77,00  |
| Annual foreign subscription.....                                                                                | EURO 154,00 |
|                                                                                                                 |             |
| c) Annual subscription for access to both Volumes (A' and B')<br>displayed on the OBI's website pages.....      | EURO 0,00   |

For bulletin purchasing or subscription information, please contact:

5, Gianni Stavroulaki str. (former Pandanassis str.)  
151 25 Paradissos Amarousiou  
Athens - Greece  
Tel.:+30(210)6828231